



Édition Octobre 2023

50 ANS  
D'EXPERTISE

CATALOGUE  
N°19

- 10 500 références
- 1 300 000 unités de vente
- 15 000 m<sup>2</sup> de stockage et fabrication
- Plus de 100 normes gérées
- Présence internationale dans plus de 20 pays



## Le savoir-faire !

- Chaudronnerie lourde et complexe
- Mécano-soudure / oxycoupage à façon
- Palonniers, Portiques, Potences, Pincés, Systèmes de préhension, Chariots, Remorques industrielles ...

**FABRICATION  
FRANÇAISE !**



ISO 9001:2015  
BUREAU VERITAS  
Certification  
MEYZIEU Siège



Passez vos  
commandes en ligne  
et dynamisez vos ventes !

[www.shop-levac.com](http://www.shop-levac.com)

- Retrouvez **tous les produits** du catalogue
- Consultez **tous les stocks en direct** !
- Créez votre **espace personnel**, accédez à nos **offres** et optimisez vos **recherches** !

**RÉACTIVITÉ  
IMMÉDIATE !**



Fichier sur demande

# SOMMAIRE

- INDEX -  
pages 250 à 253

## Catalogue n°19

### CÂBLES pages 9 à 16

Câbles monotoron  
Câbles 6, 7, 8, 19 et 35 torons  
Câbles âme plastifiée  
Câbles antigiratoires  
Câbles en couronne  
Câbles pour tireur  
Câbles inox  
Câbles gainés  
Câbles T.I.R

### CHAÎNES pages 17 à 22

Chaînes calibrées  
Chaînes de levage H.R.  
Chaînes de manoeuvre  
Chaînes liège  
Chaînes ordinaires soudées  
Chaînes inox  
Chaînes plastique  
Chaînes pour marine

### CORDAGES pages 23 à 26

Cordages chanvre  
Cordages polyamide  
Cordages polypropylène  
Cordages à poulie  
Cordeaux coton  
Drisses  
Echelles de corde  
Élingues cordage  
Sandow

### ÉLINGUES pages 27 à 54

Élingues câble  
Élingues chaîne  
Élingues de débardage  
Élingues rondes polyester  
Élingues sangles plates  
Élingues toile métallique  
Fourreaux de protection  
Coins de protection  
Système inox d'architecture  
Câbles de Suspension

### ARRIMAGES pages 55 à 70

Arrimages bas de rideau  
Arrimages « extérieur »  
Arrimages « intérieur »  
Arrimages voiture  
Barres d'arrimage  
Cornières d'arrimage  
Poutres d'arrimage  
Rails d'arrimage  
Sabots d'ancrage  
Tapis d'arrimage  
Tendeurs d'arrimage  
Ensembles d'arrimage

### ACCESSOIRES pages 71 à 122

Anneaux de levage  
Anneaux orientables / articulés  
Anneaux à souder  
Anneaux de tête  
Boîtes à coin  
Chapes  
Cosses  
Crochets acier / H.R. / inox  
Embouts à sertir  
Émerillons  
Esses  
Étriers  
Griffes de raccourcissement  
Maillons de jonction  
Maillons rapides  
Manchons à matricer  
Manilles acier / H.R. / inox  
Mousquetons  
Noix pour chaîne  
Pincés à manchonner  
Pincés coupe-câbles  
Pitons / oeil  
Plaques de marquage  
Platines à souder  
Ridoirs  
Serre-câbles  
Tendeurs  
Tire-câbles

### APPAREILS de levage pages 123 à 182

Balances électroniques  
Cés de levage  
Chariots porte-palans  
Crics  
Dynamomètres  
Griffes à poutrelles  
Guirlandes d'alimentation  
Lève-palettes  
Palans électriques  
Palans manuels  
Palans-tendeurs de traction  
Palonniers  
Parachutes pour portes  
Pèse-palette  
Pincés de levage  
Porteurs magnétiques  
Portiques  
Potences  
Têtes d'équilibrage  
Vérins hydrauliques

### MATÉRIELS de manutention et de traction pages 183 à 202

Chariots plateforme  
Coins roulants métalliques  
Diabes  
Équilibreurs de charge  
Gerbeurs manuels  
Grues d'atelier  
Palans-tendeurs de traction  
Patins rouleurs / Rouleurs  
Plateau roulant métallique  
Porte-panneaux  
Servantes  
Tables élévatrices  
Tireurs à câbles  
Transpalettes  
Treuil manuel  
Treuil électrique

### POULIES et RÉAS pages 203 à 210

Moufles  
Poules à corde  
Poules à câble  
Poules ciseau  
Poules de bâtiment  
Poules de quincaillerie  
Poules prédalles  
Réas - Axes

### ÉQUIPEMENTS ANTICHUTES (E.P.I) pages 211 à 249

Antichutes  
Absorbeurs d'énergie  
Barre d'embrasure  
Ceinture de maintien au travail  
Lignes de vie et composants  
Longes de maintien au travail  
Longes de sécurité  
Maillons rapides EPI  
Plaquette de marquage  
Connexions aux ancrages  
Crochets / Mousquetons  
Filet de sécurité  
Harnais de sécurité  
Stop-chutes  
Treuil de sauvetage  
Tripode de sécurité

### CONSIGNES DE SÉCURITÉ page 7

### SIGLES : Significations page 8

### VGP Vérifications Générales Périodiques 254 à 255

### Principes Généraux Travail en Hauteur 234 à 243

### Réglementation E.P.I. / Antichûtes 244 à 249

### Conditions Générales de Vente 257 à 258

 DIRECTIVE MACHINES 2006/42/CE <b>ARTICLES DE LEVAGE SOUMIS À CETTE DIRECTIVE</b>	page 8
VÉRIFICATIONS GÉNÉRALES PÉRIODIQUES (V.G.P.) <b>DES APPAREILS DE LEVAGE ET ACCESSOIRES DE LEVAGE</b>	pages 254 à 255
RÉGLEMENTATION SUR : <b>ÉQUIPEMENTS DE TRAVAIL / DE PROTECTION INDIVIDUELLE (EPI)</b> <b>OBLIGATIONS DE L'EMPLOYEUR (CHEF D'ÉTABLISSEMENT)</b> <b>VÉRIFICATIONS GÉNÉRALES PÉRIODIQUES (V.G.P.) DES E.P.I.</b>	pages 246 à 249
CONSIGNES DE SÉCURITÉ <b>CATALOGUE pour PROFESSIONNELS du LEVAGE et de la MANUTENTION</b>	page 7

Nos

5

engagements



## Global compact

Adhérent du Global Compact des Nations Unies depuis 2021.  
Membre du Early Adopters.  
Engagé en faveur des Objectifs de Développement Durable (ODD).



## Ecovadis

Certifié Ecovadis Mars 2022.  
Score global 40/100.

ecovadis



## Rénovation énergétique bâtiment

Réalisation de travaux, rénovation des bureaux, amélioration des isolations et du système de chauffage, économies d'énergie.



## Nos ruches

Installation de 4 ruches sur notre site, soit 80 000 abeilles, afin de lutter contre la dépollinisation et garantir la survie de l'espèce. Cette action s'intègre dans nos démarches liées à préserver la biodiversité.



## Charte RSE Achat écologique / Ethique

Mise en place d'une charte RSE / Achat / Ethique / Anti-corruption en interne pour sensibiliser nos collaborateurs et promouvoir les valeurs de notre société.



[www.shop-levac.com](http://www.shop-levac.com)

Since 1971

LEVAC

UNITEX GROUP



Tél. 04 78 69 15 05  
Fax 04 78 61 06 76  
[contact@levac.fr](mailto:contact@levac.fr)

LEVAC, 12 avenue Lionel Terray  
69330 MEYZIEU  
FRANCE

ISO 9001:2015  
BUREAU VERITAS  
Certification



MEYZIEU Siège





# Le SHOW-ROOM **LEVAC** à votre disposition !

VOUS PRÉSENTER **des modèles d'implantations standardisés, modifiables, rapides à mettre en place dans votre point de vente !**

VOUS GUIDER **dans vos choix de gammes et de présentation d'articles, mis en valeur sur un Linéaire attractif, vendeur et optimisé par un visuel amélioré !**

GAGNER DU TEMPS : **préconisation optimale des produits implantés, selon votre potentiel et adaptés à vos marchés : Ciblage de vos clients « industrie, BTP, secteur agricole, etc ... »**

Votre commercial LEVAC vous accueille dans le SHOW-ROOM.

Prenez rendez-vous : [e.girin@levac.fr](mailto:e.girin@levac.fr)







# CATALOGUE 19

Édition OCTOBRE 2023

## FRANCE

Tél. 04 78 69 15 05

Fax 04 78 61 06 76

12 avenue Lionel Terray - 69330 MEYZIEU

## CÔTE D'IVOIRE

Tél. (00) 225 21 25 52 83

Fax (00) 225 77 91 03 43

Rue du canal - Zone 4 - Biétry  
18 BP 172 - ABIDJAN 18

[www.levac.fr](http://www.levac.fr) et [www.shop-levac.com](http://www.shop-levac.com)



[contact@levac.fr](mailto:contact@levac.fr)

## Nos CONSEILLERS COMMERCIAUX à votre service !!

**Véronique**

[v.jurdith@levac.fr](mailto:v.jurdith@levac.fr)

+ BELGIQUE

Tél direct 04 78 69 61 06

Fax 04 78 61 06 76

**Virginie**

[v.allegret@levac.fr](mailto:v.allegret@levac.fr)

Tél direct 04 78 69 61 09

Fax 04 78 61 06 76

**Philippe**

[p.simon@levac.fr](mailto:p.simon@levac.fr)

Tél direct 04 78 69 61 07

Fax 04 78 61 06 76

**DOM-TOM  
EXPORT  
INTERNATIONAL**

**Valentin**

[valentin.augier-masset@levac.fr](mailto:valentin.augier-masset@levac.fr)

Tél 33 (0)4 78 69 15 05

Fax 33 (0)4 78 61 06 76

**Thierry**

[t.lavergne@levac.fr](mailto:t.lavergne@levac.fr)

Tél direct 04 78 69 61 08

Fax 04 78 61 06 76

**Charlotte**

[c.daronnat@levac.fr](mailto:c.daronnat@levac.fr)

**Steve**

[s.huvelle@levac.fr](mailto:s.huvelle@levac.fr)

Régions P.A.C.A, OCCITANIE,  
NOUVELLE-AQUITAINE (hors 23),  
CENTRE VAL DE LOIRE (hors 28)

**Pierre-Louis**

[levac.info@gmail.com](mailto:levac.info@gmail.com)

Côte d'Ivoire

Tél (00) 225 21 25 52 83

Fax (00) 225 77 91 03 43

Tél 04 78 69 15 05

Fax 04 78 61 06 76

**CÔTE  
D'IVOIRE**



# FORMATIONS par **LEVAC** Spéciales Levage et Antichutes !

Avec 50 années d'Expérience et de Savoir-Faire,  
**LEVAC** vous transmet son expertise pour :

- ✓ Une meilleure connaissance des produits ;
- ✓ La maîtrise de toute la réglementation et des V.G.P. ;
- ✓ Apprendre à mieux conseiller vos clients ;
- ✓ Repérer les produits non-conformes



PROFITEZ D'UNE  
FORMATION  
ASSISTÉE !

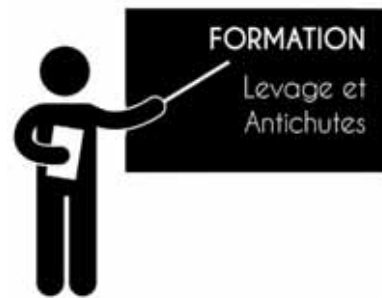













Contacts : [e.girin@levac.fr](mailto:e.girin@levac.fr) ou [s.garnier@levac.fr](mailto:s.garnier@levac.fr)

- Modifications possibles des normes européennes et spécifications-produits au cours de la vie de ce Catalogue...
- **Caractéristiques-produits publiées à titre indicatif, susceptibles de modifications sans préavis / Les Photos publiées sont non-contractuelles**
- La Notice d'Utilisation des appareils et équipements de levage doit impérativement être remise à l'utilisateur final qui doit en prendre connaissance avant la mise en service du produit et s'assurer de l'adéquation « produit / utilisation », notice sur laquelle sont reprises **les consignes de sécurité et utilisations dangereuses à proscrire**
- Toute modification ou réparation d'une élingue effectuées sans notre accord, nous dégageant entièrement de notre responsabilité et de la garantie
- Avant l'intégration d'accessoires ou composants supplémentaires sur une élingue, il convient de s'assurer de la conformité de l'ensemble aux exigences réglementaires
- **La responsabilité de l'utilisateur du matériel est engagée** ; l'utilisateur devant être qualifié et s'assurer de l'adéquation du matériel avec l'utilisation qui en est faite (selon l'application prévue), après avoir pris connaissance de la notice d'instruction et des consignes de sécurité.

### CONSIGNES GÉNÉRALES DE SÉCURITÉ POUR LE LEVAGE ET LA MANUTENTION

#### → A NE PAS FAIRE !

 <b>Ne JAMAIS passer sous la charge !</b>	 <b>Le levage de personnes est strictement INTERDIT !</b>
 <b>Ne JAMAIS modifier les composants d'un appareil ou raccourcir une élingue non-équipée d'un système approprié !</b>	 <b>Ne JAMAIS faire de nœuds avec les élingues !</b>
 <b>Ne JAMAIS placer les mains, les doigts, les pieds, ni sous la charge, ni entre l'appareil et la charge !</b>	 <b>Ne JAMAIS faire descendre la charge sans en contrôler la vitesse !</b>
 <b>Ne JAMAIS faire balancer la charge en opération de levage !</b>	 <b>Ne JAMAIS engager les élingues sur la pointe des crochets !</b>
 <b>Ne JAMAIS mettre en contact une élingue avec un angle vif !</b>	 <b>Ne JAMAIS décrocher une charge avant qu'elle ne soit complètement libre et stable !</b>
	 <b>Ne JAMAIS mettre en service un appareil ou un accessoire présentant des défauts ou dégradations !</b>
	 <b>Ne JAMAIS laisser les appareils et accessoires de levage aux intempéries !</b>







#### → CE QU'IL FAUT FAIRE ...

 <b>Contrôler le poids de la charge ! Respecter la CMU !</b>	 <b>Protéger les élingues des arêtes tranchantes et des angles vifs !</b>
 <b>Tenir compte du mode d'élingage et des angles d'inclinaison !</b>	 <b>Prendre en considération le <u>Centre de Gravité</u> de la charge !</b>
 <b>Retirer tout appareil ou accessoire présentant des défauts !</b>	 <b>Procéder périodiquement à un examen visuel de l'état général de l'appareil et des accessoires !</b>
 <b>Entretien régulier et Utilisation adaptée = SÉCURITÉ !</b>	 <b>Utiliser les appareils sur un sol dur, horizontal et lisse !</b>



# SIGNIFICATION DES SIGLES

➔ figurant dans le BANDEAU-TITRE de chaque article, à gauche de sa référence

	<b>Article destiné au levage, répondant aux exigences de la Directive « Machines » 2006/42/CE<sup>(1)</sup></b> et aux règles de sécurité du Code du Travail (art. L4311 /L4321 /R4311 /R4312 /R4313) : <b>Chaîne de levage / Câble de levage / Sangle de levage, Accessoire de levage</b> (dont Élingue & Composants), <b>Appareil &amp; Équipement de levage</b> ; Notice d'Utilisation et Certificat de Conformité (Déclaration CE)
	<b>Composant incorporable dans des Accessoires de levage</b> (tels que les Élingues), répondant aux exigences de la Directive « Machines » 2006/42/CE <sup>(1)</sup> et aux règles de sécurité du Code du Travail (articles L4311 / L4321 / R4311 / R4312 / R4313) Certificat de Conformité (Déclaration CE)
	<b>Article destiné uniquement à l'Arrimage ou à la Traction</b> et dont l'utilisation en levage est <u>interdite</u> ! Non-soumis à la Directive « Machines » 2006/42/CE Normes concernées : EN-12195-2 (sangles d'arrimage) et EN-12195-3 (tendeurs d'arrimage)
	<b>Accastillage</b> (gréements, amarrage) / <b>Système d'architecture-câble</b> / <b>Décoration</b> Article non-destiné à être utilisé en levage et non-soumis à la Directive « Machines » 2006/42/CE <i>Aucun Certificat de Conformité (Déclaration CE) n'est délivré pour cet article</i>
	<b>Article d'assemblage, de manutention au sol, outillage</b> Article non-destiné à être utilisé en levage et non-soumis à la Directive « Machines » 2006/42/CE <i>Aucun Certificat de Conformité (Déclaration CE) n'est délivré pour cet article</i>
	<b>Équipement Antichute / Équipement de Protection Individuelle et de Sécurité</b> Normes concernées : EN 795 / EN 361 / EN 358 / EN 362 / EN 353-2

## (1) DIRECTIVE MACHINES 2006/42/CE du 17-mai 2006

Sont soumis à cette Directive (fixant les exigences essentielles de santé et de sécurité relatives à leur conception et à leur construction, afin de pallier les dangers dus aux opérations de levage) :

- ➔ Les **CHAÎNES, CÂBLES** et **SANGLES conçus et fabriqués pour le levage**, faisant partie de machines de levage ou d'accessoires de levage
- ➔ Les **ACCESSOIRES DE LEVAGE** (composants non-liés à la machine, permettant la préhension de la charge) dont font partie les **ÉLINGUES** et leurs **COMPOSANTS**
- ➔ Les **APPAREILS DE LEVAGE** : Cric, palan, chariot-porte-palan, pince, porteur magnétique, lève-palette, palonnier, portique, potence, transpalette, gerbeur, grue d'atelier, treuil de levage, table élévatrice, poulie, etc...

On entend par « **opération de levage** » toute opération de déplacement de charges unitaires [...] nécessitant, à un moment donné, un changement de niveau ;

Les appareils qui ne lèvent pas de charge, mais la maintiennent simplement à une hauteur donnée ne sont pas couverts par cette définition.

La Directive traite aussi du Marquage **CE** et de la Déclaration **CE** de Conformité garantissant la conformité avec les exigences de la présente Directive.

Elle impose à tous les États de la Communauté-Européenne d'en transposer les principes dans leur droit national, sous forme de lois, décrets, arrêtés, repris dans le Code du Travail.



Produits  
Grade 80



Produits  
Grade 100



Produits  
Grade 120



Produits  
tout inox



Meilleures ventes !  
Délai plus court !



# WIRE-ROPES LES CÂBLES

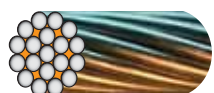

Réf.	Désignation	PAGE
1071	CÂBLE ACIER CLAIR 6x25 «FILLER» - âme métal	12
1008	CÂBLE GALVA 1x19 MONOTORON	10
1031	CÂBLE GALVA 6x7 «HORLOGERIE» - âme textile	11
1022(AT)	CÂBLE GALVA 6x19 - âme textile	10
1062(AM)	CÂBLE GALVA 6x36 Warrington Seale - âme métal	11
1062(AT)	CÂBLE GALVA 6x36 Warrington Seale - âme textile	11
1051	CÂBLE GALVA 6x37 âme textile	12
1011	CÂBLE GALVA 7x7 «AVIATION» - âme métal	10
1032	CÂBLE GALVA 7x7 en couronnes	11
1300	CÂBLE GALVA 7x7 GAINÉ PVC - âme métal	16
1022(AM)	CÂBLE GALVA 7x19 - âme métal	10
1310	CÂBLE GALVA 7x19 GAINÉ PVC - âme métal	16
1124	CÂBLE GALVA 8x19 - âme métal	14
1140	CÂBLE GALVA 8x26 «VEROPRO» âme plastifiée	14
1105	CÂBLE GALVA 19x7 ANTIGIRATOIRE - âme métal	12
1112	CÂBLE GALVA 35x7 ANTIGIRATOIRE - âme métal	13
1130	CÂBLE GALVA «VEROTOP» ANTIGIRATOIRE	13
1121	CÂBLE GALVA pour appareils tireurs	13
1250	CÂBLE INOX 1x19 MONOTORON	14
1350	CÂBLE INOX 1x19 MONOTORON GAINÉ PVC	16
1281	CÂBLE INOX 6x36 - âme métal	15
1260	CÂBLE INOX 7x7 - âme métal	14
1360	CÂBLE INOX 7x7 GAINÉ PVC BLANC - âme métal	16
1271	CÂBLE INOX 7x19 - âme métal	15
1284	CÂBLE INOX 19x7 ANTIGIRATOIRE - âme métal	15
1305	CÂBLE T.I.R. LAITONNÉ GAINÉ PVC	16

1305	Brassed-steel wire-rope for International-Road-Transport	16
1071	Bright steel wire-rope 6x25 « Filler » (steel core)	12
1008	Galvanized steel wire-rope 1x19	10
1031	Galvanized steel wire-rope 6x7 (fibre core)	11
1022(AT)	Galvanized steel wire-rope 6x19 (fibre core)	10
1062(AM)	Galvanized steel wire-rope 6x36 «Warrington Seale» (steel core)	11
1062(AT)	Galvanized steel wire-rope 6x36 «Warrington Seale» (fibre core)	11
1051	Galvanized steel wire-rope 6x37 (fibre core)	12
1011	Galvanized steel wire-rope 7x7 (steel core)	10
1032	Galvanized steel wire-rope (coils)	11
1300	Galvanized steel wire-rope 7x7 - PVC coated (steel core)	16
1022(AM)	Galvanized steel wire-rope 7x19 (steel core)	10
1310	Galvanized steel wire-rope 7x19 - PVC coated (steel core)	16
1124	Galvanized steel wire-rope 8x19 (steel core)	14
1140	Galvanized steel wire-rope 8x26 « veropro » plastic-coated core	14
1105	Galvanized steel wire-rope (non-rotating) 19x7 (steel core)	12
1112	Galvanized steel wire-rope (non-rotating) 35x7 (steel core)	13
1130	Galvanized steel wire-rope (non-rotating) « verotop»	13
1121	Galvanized steel wire-rope for pulling hoist	13
1250	Stainless-steel wire-rope 1x19	14
1350	Stainless-steel wire-rope 1x19 - PVC coated	16
1281	Stainless-steel wire-rope 6x36 (steel core)	15
1260	Stainless-steel wire-rope 7x7 (steel core)	14
1360	Stainless-steel wire-rope 7x7 - white PVC coated (steel core)	16
1271	Stainless-steel wire-rope 7x19 (steel core)	15
1284	Stainless-steel wire-rope (non-rotating) 19x7 (steel core)	15



La NOTICE D'UTILISATION doit être à la disposition de l'utilisateur final qui doit en prendre connaissance avant toute mise en service !

Informations techniques et consignes de sécurité pages 6 à 8

Caractéristiques « produits » publiées à titre indicatif et susceptibles de modifications sans préavis



## CABLE Galva MONOTORON de 19 fils (1+6+12 fils)

Galvanized steel wire-rope 1x19

CE réf. 1008

**Applications :** câble semi-rigide de transmission (freins, etc...), idéal pour haubanages

Résistance de l'acier : 180 kg/mm<sup>2</sup>

Nuance de l'acier : GALVANISÉ / Tolérance sur le diamètre : selon norme

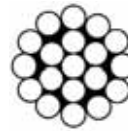

Monotoron - 19 fils

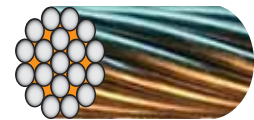

CODE	AGE180	JGE180	LGE180	MGE180
diam câble (mm)	1,2	4	8	10
poids/mètre (kg)	0,005	0,079	0,315	0,49
Rupture mini (kg)	160	1680	6050	9450

## CABLE Galva 7x7 : 7 torons de 7 fils (1+6 fils)

Galvanized steel wire-rope 7x7

CE réf. 1011

**Applications :** câble SOUPLE, très résistant

CÂBLE « AVIATION »

- **Petits diamètres :** tout usage ;
- **Gros diamètres :** en câblage croisé pour haubanage, en câblage lang pour scrapers, chariots de grues, tirage de lignes et câbles porteurs

Nuance de l'acier : GALVANISÉ / Ame : MÉTALLIQUE

Résistance de l'acier : 180 kg/mm<sup>2</sup> / Tolérance sur le diamètre : selon norme

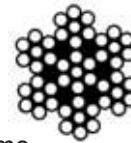

âme métal - 7 x 7 fils



CODE	000GE180	0GE180	AGE180	BGE180	DGE180	FGE180	HGE180	IGE180
diam câble (mm)	1	1,5	2	2,5	3	4	5	6
poids/mètre (kg)	0,007	0,009	0,015	0,026	0,034	0,061	0,095	0,137
Rupture mini (kg)	72	161	287	287	645	1152	1795	2580

## CABLE Galva 6x19 : 6 torons de 19 fils (1+6+12 fils) Ame textile

Galvanized steel wire rope 6x19 - Fibre core

CE réf. 1022<sup>AT</sup>

**Applications :** câble EXTRA SOUPLE pour chariots de grues, petits palans, treuils, skips, téléskis, élingues et usages divers.

Nuance de l'acier : GALVANISÉ / Ame : TEXTILE

Tolérance sur le diamètre : selon norme

ÂME TEXTILE



âme textile - 6 x 19 fils



CODE	AGA 180	BGA 180	DGA 180	FGA 180	GGA 180	HGA 180	IGA 180	JGA 180	LGA 180	PGA 180	RGA 180	SGA 180	TGA 180
diam câble (mm)	3	4	5	6	7	8	9	10	11	12	13	14	16
résistance kg/mm <sup>2</sup>	180	180	180	180	180	180	180	180	180	180	180	180	180
poids/mètre (kg)	0,03	0,054	0,084	0,121	0,171	0,215	0,272	0,336	0,406	0,483	0,567	0,658	0,859
Rupture mini (kg)	550	980	1540	2210	3010	3930	4970	6150	7430	8840	10400	12030	15700

## CABLE Galva 7x19 : 7 torons de 19 fils (1+6+12 fils) Ame métal

Galvanized steel wire rope 7x19 - Steel core

CE réf. 1022<sup>AM</sup>

**Applications :** câble pour chariots de grues, petits palans, treuils, skips, téléskis, élingues et usages divers.

Nuance de l'acier : GALVANISÉ / Ame : MÉTALLIQUE

Tolérance sur le diamètre : selon norme

ÂME MÉTALLIQUE

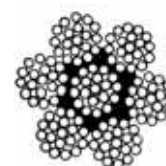

âme métal - 7 x 19 fils



CODE	AGE 200	BGE 200	DGE 200	FGE 200	GGE 200	HGE 180	IGE 200	JGE 200	LGE 180	PGE 180	SGE 180	TGE 180	WGE 200
diam câble (mm)	3	4	5	6	7	8	9	10	11	12	14	16	20
résistance kg/mm <sup>2</sup>	200	200	200	200	200	180	200	200	180	180	180	180	200
poids/mètre (kg)	0,033	0,059	0,092	0,133	0,181	0,236	0,299	0,363	0,500	0,600	0,793	1,040	1,52
Rupture mini (kg)	650	1160	1805	2600	3550	4630	5865	7240	8755	10400	14170	18560	28950



## CABLE Horlogerie 6x7 : 6 torons de 7 fils

Galvanized steel wire-rope 6x7

Q réf. 1031

**Applications : câble tout usage**

Nuance de l'acier : GALVANISÉ / Ame : TEXTILE

Résistance de l'acier : 180 kg/mm<sup>2</sup>

Tolérance sur le diamètre : selon norme

« CÂBLE « HORLOGERIE » »

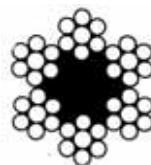

âme textile - 6 x 7 fils



CODE	AGA180	BGA180	CGA180	DGA180	EGA180	FGA180
diam câble (mm)	2	2,5	3	4	5	6
poids/mètre (kg)	0,013	0,022	0,035	0,050	0,087	0,132
charge de rupture mini (kg)	264	415	595	1060	1660	2390

## CABLE Galva 7x7 en COURONNES (7 torons de 7 fils)

Galvanized steel wire-rope 7x7 (Coils)

CE réf. 1032

**Applications : câble tout usage**

Nuance de l'acier : GALVANISÉ

Ame : MÉTALLIQUE

Résistance de l'acier : 180 kg/mm<sup>2</sup>

Tolérance sur le diamètre : selon norme

« CÂBLE « AVIATION » »



7 x 7 fils



Couronne de 25m	CODE :	A25	B25	C25	D25	E25	F25	G25
Couronne de 50m	CODE :	A50	B50	C50	D50	E50	F50	G50
Couronne de 100m	CODE :	A100	B100	C100	D100	E100	F100	G100
diam câble (mm)		1,5	2	2,5	3	4	5	6
composition		7 x 7	7 x 7	7 x 7	7 x 7	7 x 7	7 x 7	7 x 7
poids/mètre (kg)		0,009	0,015	0,026	0,034	0,061	0,095	0,137
charge de rupture mini (kg)		140	259	438	630	1152	1620	2580

COURONNES de 25, 50 ou 100 mètres

## CABLE Galva 6x36 Warrington Seale (1+7+7/7+14) Ame métal

Galvanized steel wire rope 6x36 « Warrington Seale » - Steel core

CE réf. 1062<sup>AM</sup>

**Applications : câble pour grues, palans, treuils, portiques, skips, dragages, exploitations forestières**

Nuance de l'acier : GALVANISÉ / Ame : MÉTALLIQUE

CROISÉ DROITE (Croisé gauche sur demande)

Résistance de l'acier : 180 kg/mm<sup>2</sup>

Tolérance sur le diamètre : selon norme

ÂME MÉTALLIQUE

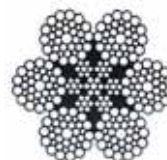

âme métal - 6 x 36 fils



CODE	OGE 180	AAGE 180	AGE 180	BGE 180	CGE 180	DGE 180	EGE 180	FGE 180	GGE 180	HGE 180	IGE 180	JGE 180	LGE 180	MGE 180	NGE 180
diam câble (mm)	10	12	13	14	16	18	20	22	24	26	28	30	34	36	38
poids/mètre (kg)	0,406	0,584	0,686	0,795	1,04	1,31	1,62	1,96	2,34	2,74	3,18	3,65	4,69	5,26	5,85
Rupture mini (kg)	7120	10200	12030	13900	18200	23100	26370	34400	41000	48100	55800	64050	82300	92200	103000

## CABLE Galva 6x36 Warrington Seale (1+7+7/7+14) Ame textile

Galvanized steel wire rope 6x36 « Warrington Seale » - Fibre core

CE réf. 1062<sup>AT</sup>

**Applications : câble pour grues, palans, treuils, portique, skips, dragages, exploitations forestières**

Nuance de l'acier : GALVANISÉ / Ame : TEXTILE

CROISÉ DROITE (Croisé gauche sur demande)

Résistance de l'acier : 180 kg/mm<sup>2</sup>

Tolérance sur le diamètre : selon norme

ÂME TEXTILE

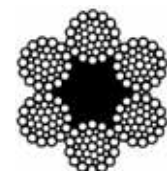

âme textile - 6 x 36 fils



CODE	AAGA 180	AGA 180	BGA 180	CGA 180	DGA 180	EGA 180	FGA 180	GGA 180	HGA 180	IGA 180	JGA 180	KGA 180	LGA 180	MGA 180
diam câble (mm)	12	13	14	16	18	20	22	24	26	28	30	32	34	36
poids/mètre (kg)	0,531	0,623	0,723	0,944	1,19	1,48	1,78	2,12	2,49	2,89	3,32	3,78	4,26	4,78
Rupture mini (kg)	9495	11140	12920	16870	21360	26370	31910	37980	44590	51690	53600	67535	68800	77100

## CABLE Galva 6x37 : 6 torons de 37 fils (1+6+12+18 fils)

Galvanized steel wire-rope 6x37 - fibre core

CE réf. 1051

**Applications** : câble pour levage courant, élingues, arrimages, amarrages et manutentions diverses

Nuance de l'acier : GALVANISÉ / Ame : TEXTILE

Tolérance sur le diamètre : selon norme

Résistance de l'acier : 180 kg/mm<sup>2</sup>

ÂME TEXTILE

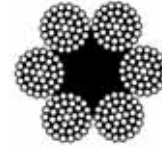

âme textile - 6 x 37 fils



CODE	IGA180	JGA180	KGA180	LGA180
diam câble (mm)	16	18	20	22
poids/mètre (kg)	0,859	1,09	1,34	1,62
charge de rupture mini (kg)	15100	19100	23600	28545

Autres diamètres sur demande

## CABLE Acier clair 6x25 : 6 torons de 25 fils « Filler » (1+6+6+12 fils) CE réf. 1071

Bright steel wire rope 6x25 « Filler »

**Applications** : câble pour pelles mécaniques, scrapers, bulldozers, skips, treuils, forestiers, gravières.

Nuance de l'acier : CLAIR

Ame : MÉTALLIQUE

Résistance de l'acier : 180 kg/mm<sup>2</sup>

Tolérance sur le diamètre : selon norme

ÂME MÉTALLIQUE

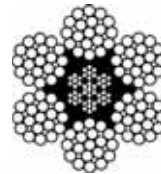

âme métal - 6 x 25 fils



Câble FORESTIER

Utilisable en élingue de débardage « CHOKER »  
réf 4718

Détail PAGE 44

CODE	AACE180	ACE180	BCE180	CCE180	DCE180	ECE180	FCE180	GCE180	HCE180	ICE180	JCE180	KCE180
diam câble (mm)	9	10	11	12	13	14	16	18	20	22	24	25
poids/mètre (kg)	0,322	0,398	0,482	0,573	0,673	0,78	1,02	1,29	1,59	1,93	2,29	2,54
Rupture mini (kg)	5330	6420	8610	10200	12000	13900	18200	23100	26300	31800	37900	41100

## CABLE Galva ANTIGIRATOIRE 19x7 : 19 torons de 7 fils (1+6 fils) CE réf. 1105

Non-rotating steel wire rope 19x7

**Applications** : câble SOUPLE antigiratoire pour grues à tours, grues mobiles, ponts roulants de moins de 4 brins et palans

Nuance de l'acier : GALVANISÉ

Ame : MÉTALLIQUE

Tolérance sur le diamètre : selon norme

ANTIGIRATOIRE

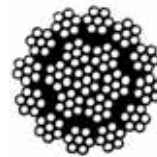

âme métal - 19 x 7 fils



CODE	OGE180	AGE180	BGE180	CGE180	DGE200	EGE180	FGE200	GGE200	HGE180
diam câble (mm)	4	4,5	5	6	6,5	7	7,5	8	9
résistance acier (kg/mm <sup>2</sup> )	180	180	180	180	200	180	200	200	200
poids/mètre (kg)	0,064	0,07	0,094	0,162	0,166	0,20	0,225	0,250	0,306
charge de rupture mini (kg)	1050	1330	1644	2366	2771	3211	3686	4250	5311

CODE	IGE200	JGE180	KGE180	LGE200	MGE180	NGE180	OGE180	PGE200	QGE200
diam câble (mm)	10	11	12	13	14	16	17	18	19
résistance acier kg/mm <sup>2</sup>	200	180	180	200	180	180	180	200	200
poids/mètre (kg)	0,402	0,495	0,561	0,679	0,813	0,975	1,16	1,309	1,45
charge de rupture mini (kg)	6566	7917	9412	11050	12850	16830	19500	21200	25000

Figurent ci-dessous les câbles les plus courants. Autres caractéristiques sur demande

## CABLE Galva ANTIGIRATOIRE 35x7 : 35 torons de 7 fils

Non-rotating steel wire rope 35x7

CE réf. 1112

âme métal - 35 x 7 fils

**Applications :** câble EXTRA SOUPLE antigiratoire pour grues à tours, grues mobiles, ponts roulants de moins de 4 brins et palans

Câblage croisé droite

Nuance de l'acier : GALVANISÉ, graissé / Ame : MÉTALLIQUE

Tolérance sur le diamètre : selon norme

Résistance de l'acier : 200 kg/mm<sup>2</sup> (1960N/mm<sup>2</sup>)

ANTIGIRATOIRE

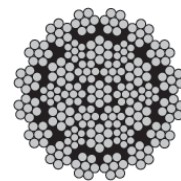

CODE	AAGE180	AGE180	CGE180	DGE180	FGE180	GGE180	HGE180
diam câble (mm)	9	10	12	13	15	16	17
poids/mètre (kg)	0,33	0,43	0,61	0,72	0,97	1,09	1,25
charge de rupture mini (kg)	6080	8100	11600	13700	16950	20700	21800

CODE	IGE180	JGE180	KGE180	LGE180	MGE180	NGE180	PGE180
diam câble (mm)	18	19	20	22	24	26	28
poids/mètre (kg)	1,38	1,54	1,7	2,06	2,45	2,88	3,34
charge de rupture mini (kg)	26200	29200	32200	38900	46300	54300	63000

## CABLE Galvanisé pour APPAREILS TIREURS

Galvanized steel wire rope for pulling hoist

CE réf. 1121

**Usages :** pour appareils Tireurs à câble

Nuance de l'acier : GALVANISÉ / Ame : TEXTILE

Résistance de l'acier : 180 kg/mm<sup>2</sup>

Tolérance sur le diamètre : selon norme

CODE	AGI180	BGI180	CGI180
diam câble (mm)	8,3	11,5	16,3
composition	4 x 26	4 x 26	4 x 36
poids/mètre (kg)	0,282	0,523	1,07
charge rupture mini (kg)	4600	8700	15850

code AGI180  
pour tireur 615008A  
800 kg

âme textile - 4 x 26 fils

code BGI180  
pour tireur 615016A  
1600 kg



code CGI180  
pour tireur  
615032A  
3200 kg

âme textile - 4 x 36 fils



**TIREUR À CÂBLE** réf. 6150

Wire-rope pulling hoist

Carter ACIER

Détail PAGE 191



Couronne  
Ø 8,3 mm : 615008AC  
Ø 11,5 mm : 615016AC  
Ø 16,3 mm : 615032AC

## CABLE Galva ANTIGIRATOIRE « VEROTOP »

Non-rotating galvanized steel wire rope « VEROTOP »

CE réf. 1130

**Câble très souple avec des torons compactés**

**Composition :** 16 torons extérieurs sur 18 torons de 7 fils

- Equilibrage supérieur du câble lorsque la résistance à la rotation devient plus critique
- Charge de rupture très élevée / très bons résultats de tenue à la fatigue !
- Excellente résistance à l'écrasement et à l'abrasion !
- Comportement parfait pour un enroulement multicouche !

Nuance de l'acier : GALVANISÉ / Ame : MÉTALLIQUE

Tolérance sur le diamètre : selon norme Résistance de l'acier : 200 kg/mm<sup>2</sup>

ANTIGIRATOIRE  
« Verotop »

ARTICLE SUPPRIMÉ

CODE	AGE200	BGE200	CGE200	FGE200	GGE200	HGE200	IGE200	JGE200
diam câble (mm)	10	11	13	15	16	17	18	19
poids/mètre (kg)	0,51	0,735	0,862	1,148	1,306	1,475	1,653	1,842
Rupture mini (kg)	7300	14010	16450	21890	24910	28120	31530	35130

CODE	KGE200	LGE200	MGE200	NGE200	OGE200	PGE200	QGE200	RGE200
diam câble (mm)	20	21	22	23	24	25	26	28
poids/mètre (kg)	2,041	2,25	2,47	2,70	2,939	3,189	3,45	4,00
Rupture mini (kg)	38920	42910	47110	51490	56060	60830	65780	76290



## CABLE Galva 8x19 : 8 torons de 19 fils

Galvanized steel wire-rope 8x19 - Steel core

CE réf. 1124

Applications : levages difficiles, ponts roulants, treuils spéciaux, monte-charges

Nuance de l'acier : GALVANISÉ / Ame : MÉTALLIQUE / CROISÉ DROITE

Résistance de l'acier : 220 kg/mm<sup>2</sup> (2160 N/mm<sup>2</sup>)

Tolérance sur le diamètre selon norme

CODE	AGE200	BGE200	E200	F200
diam câble (mm)	9	11	11	12
poids/mètre (kg)	0,41	0,44	0,523	0,626
charge de rupture mini (kg)	15	15	11520	13000

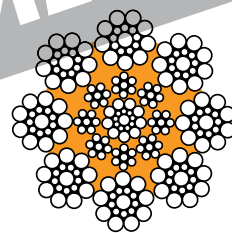

ÂME MÉTALLIQUE

## CABLE Galva 8x26 : 8 torons de 26 fils Âme plastifiée « VEROPRO »

Galvanized steel wire-rope 8x26 « VEROPRO » - Plastic coated core

CE réf. 1140

8 torons de 26 fils avec torons extérieurs compactés et une âme métallique recouverte d'une couche plastique

- Très bonne stabilité structurale / Excellents résultats de tenue à la fatigue !

- Charge de rupture très élevée !

- Excellente résistance à l'écrasement et à l'abrasion !

- Comportement parfait pour un enroulement multicouches !

Nuance de l'acier : GALVANISÉ / Ame : MÉTALLIQUE

Résistance de l'acier : 200 kg/mm<sup>2</sup> (1960 N/mm<sup>2</sup>)

Tolérance sur le diamètre : selon norme

Doit être utilisé sans émerillon

CODE	AAGE 200	AGE 200	BGE 200	E 200	DGE 200	EGE 200	FGE 200	GCE 200	HGE 200	IGE 200
diam câble (mm)	10	11	11	12	13	14	15	16	18	20
poids/mètre (kg)	0,43	0,46	0,66	0,775	0,899	1,032	1,174	1,486	1,655	1,834
Rupture mini (kg)	9080	9080	10990	13070	15430	17820	20670	23390	29420	35730

Âme métal plastifiée x 26 fils



CODE	JGE 200	KGE 200	LGE 200	MGE 200	NGE 200	OGE 200	QGE 200	RGE 200	SGE 200
diam câble (mm)	22	24	25	26	28	30	32	34	36
poids/mètre (kg)	2,219	2,641	2,866	3,100	3,595	3,856	4,695	5,300	5,943
Rupture mini (kg)	43910	52260	56710	61980	71130	80580	92910	104900	117600

## CABLE INOX MONOTORON de 19 fils

Stainless-steel wire rope 1x19

CE réf. 1250

Nuance de l'acier : INOX AISI 316

Résistance de l'acier : 160 kg/mm<sup>2</sup>

Tolérance sur le diamètre : selon norme



Monotoron - 19 fils

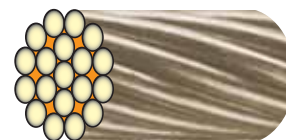

CODE	AIE180	CIE180	DIE180	EIE180	FIE180	HIE180	IIE180	JIE180	KIE180	LIE180	MIE180	NIE180	PIE180
diam câble (mm)	1	2	2,5	3	4	5	6	7	8	10	12	14	16
poids/mètre (kg)	0,005	0,02	0,031	0,045	0,079	0,124	0,178	0,243	0,317	0,494	0,712	0,96	1,25
Rupture mini (kg)	85	340	530	750	1350	2100	3030	4100	5380	8400	12250	14000	18400

## CABLE INOX 7x7 : 7 torons de 7 fils

Stainless-steel wire rope 7x7

CE réf. 1260

Applications : câble inox SOUPLE résistant aux atmosphères industrielles et marines (haubanages dériveurs) et pour haubanages divers.

Nuance de l'acier : INOX AISI 316

Ame : MÉTALLIQUE

Résistance de l'acier 160 kg/mm<sup>2</sup>

Tolérance diamètre : selon norme

Sertissage d'embouts INOX

Détail PAGE 45

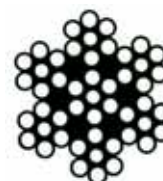

Âme métal - 7 x 7 fils



CODE	OIE180	AIE180	BIE180	CIE180	DIE180	EIE180	FIE180	GIE180	IIE180	JIE 180
diam câble (mm)	1	1,5	2	2,5	3	4	5	6	8	9
poids/mètre (kg)	0,004	0,008	0,014	0,023	0,031	0,061	0,094	0,133	0,246	0,308
Rupture mini (kg)	60	130	230	360	520	930	1440	2070	3680	5230

## CABLE INOX 7x19 : 7 torons de 19 fils

CE réf. 1271

Stainless-steel wire rope 7x19

**Applications :** câble inox EXTRA SOUPLE résistant aux atmosphères industrielles (palans et ponts anti-déflagrants, portes et portails automatiques) et marines (câbles de winch) et à usages divers.

Nuance de l'acier : INOX AISI 316

Ame : MÉTALLIQUE

Résistance de l'acier : 160 kg/mm<sup>2</sup>

Tolérance sur le diamètre : selon norme

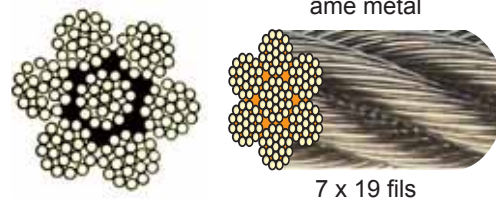

7 x 19 fils

CODE	AAIE180	AIE180	BIE180	CIE180	DIE180	EIE180	FIE180	GIE180	IIE180	JIE180	KIE180	LIE180
diam câble (mm)	2	2,5	3	4	5	6	7	8	10	12	14	16
poids/mètre (kg)	0,016	0,022	0,038	0,06	0,086	0,135	0,194	0,24	0,375	0,54	0,76	0,97
Rupture mini (kg)	232	362	522	928	1449	2090	2840	3709	5796	8347	11210	14560

## CABLE INOX 6x36 : 6 torons de 36 fils

CE réf. 1281

Stainless-steel wire rope 6x36

**Applications :** câble inox EXTRA SOUPLE résistant aux atmosphères industrielles et marines, pour le levage, la traction, les élingues, etc ...

Nuance de l'acier : INOX AISI 316

Ame : MÉTALLIQUE

Résistance de l'acier : 160 kg/mm<sup>2</sup>

Tolérance sur le diamètre : selon norme

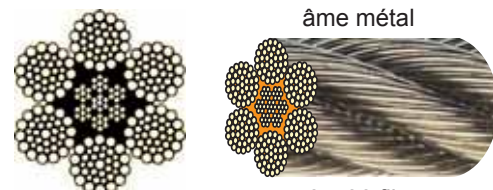

6 x 36 fils

CODE	AIE180	BIE180	CIE180	DIE180	EIE180	FIE180	GIE180	HIE180
diam câble (mm)	10	12	14	16	18	20	22	24
poids/mètre (kg)	0,41	0,59	0,78	1,07	1,35	1,67	2,02	2,34
charge de rupture mini (kg)	6150	8800	10350	14600	18500	22530	29800	32800

## CABLE INOX ANTIGIRATOIRE 19x7 : 19 torons de 7 fils

CE réf. 1284

Non-rotating stainless-steel wire rope 19x7

**Applications :** câble inox EXTRA SOUPLE résistant aux atmosphères industrielles et marines, pour le levage sur 1 brin, etc ...

Nuance de l'acier : INOX AISI 316

Ame : MÉTALLIQUE

Résistance de l'acier : 160 kg/mm<sup>2</sup>

Tolérance sur le diamètre : selon norme

ANTIGIRATOIRE

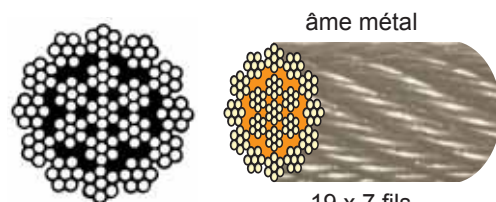

19 x 7 fils

CODE	AIE160	BIE160	CIE160	EIE160	GIE160	IIE160	KIE160
diam câble (mm)	4	5	6	7	8	10	12
poids/mètre (kg)	0,064	0,11	0,145	0,214	0,28	0,404	0,57
charge de rupture mini (kg)	870	1430	2130	2570	3725	5250	7570

### PINCE COUPE-CÂBLE réf. 6006

Wire-rope cutter



Détail  
PAGE  
103

### PINCE À MANCHONNER réf. 5198

Hand swager



Détail  
PAGE  
103

## CABLE Galva 7x7 : 7 torons de 7 fils GAINÉ PVC Traité ANTI-UV

Galvanized steel wire rope 7x7 - P.V.C. coated

CE réf. 1300

**Applications :** câble galvanisé enrobé PVC pour convoyeurs, haubanages, aviation, montgolfières et pour tout usage nécessitant un câble protégé

GAINÉ PVC  
translucide  
traité ANTI-UV

âme métal - 7 x 7 fils

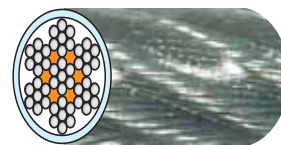

Nuance de l'acier : GALVANISÉ Ame : MÉTALLIQUE / Croisé Droite  
Résistance de l'acier : 200 kg/mm<sup>2</sup> / Tolérance sur le diamètre : selon norme

CODE	0GE180	AAGE180	AGE180	BGE180	CGE180	DGE180	EGE180	FGE180	HGE180
diam câble (mm)	1,5	1,8	2	2,5	3	3	4	4	5
diam gainé (mm)	2,5	2,8	3	4	4	5	5	6	7
poids/mètre (kg)	0,013	0,013	0,021	0,035	0,041	0,05	0,07	0,081	0,116
Rupture mini (kg)	140	140	287	520	645	645	1152	1152	1780

disponible en



## CABLE Galva 7x19 : 7 torons de 19 fils GAINÉ PVC Traité ANTI-UV

Galvanized steel wire rope 7x19 - P.V.C. coated

CE réf. 1310

**Applications :** câble galvanisé enrobé PVC pour convoyeurs et pour tout usage nécessitant un câble protégé

GAINÉ PVC  
translucide  
traité ANTI-UV

âme métal - 7 x 19 fils

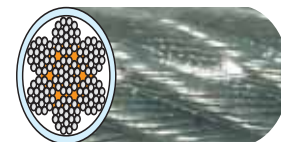

Nuance de l'acier : GALVANISÉ Ame : MÉTALLIQUE / Croisé Droite  
Résistance de l'acier : 200 kg/mm<sup>2</sup> / Tolérance sur le diamètre : selon norme

CODE	BGE180	DGE180	EGE180	FGE180	GGE180	HGE180	JGE180
diam câble (mm)	4	5	6	8	10	12	16
diam gainé (mm)	5	6,5	8	10	12	14	18
poids/mètre (kg)	0,07	0,106	0,153	0,279	0,406	0,671	1,15
Rupture mini (kg)	1230	1805	2600	4630	7240	10400	18560

disponible en



## CABLE INOX MONOTORON 19 fils GAINÉ PVC Blanc Traité ANTI-UV

Stainless-steel wire rope 1x19 - White P.V.C. coated

CE réf. 1350

**Applications :** câble inox rigide enrobé PVC résistant aux atmosphères industrielles et marines (filière, haubans, ...) et pour usages divers nécessitant un câble protégé.

Monotoron - 19 fils

Nuance de l'acier : INOX AISI 316

Résistance de l'acier : 160 kg/mm<sup>2</sup> / Tolérance sur le diamètre : selon norme

CODE	CIE180	DIE180	EIE180	GIE180
diam câble (mm)	2,5	3	4	6
diam gainé (mm)	3,5	4,5	6	8
poids/mètre (kg)	0,04	0,05	0,10	0,21
Rupture mini (kg)	550	750	1400	3000

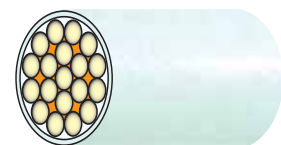

GAINÉ PVC blanc  
traité ANTI-UV

## CABLE INOX 7x7 : 7 torons de 7 fils GAINÉ PVC Blanc Traité ANTI-UV

Stainless-steel wire rope 7x7 - White P.V.C. coated

CE réf. 1360

**Applications :** câble inox souple enrobé PVC résistant aux atmosphères industrielles et marines (filière, haubans, ...) et pour usages divers nécessitant un câble protégé

âme métal - 7 x 7 fils

Nuance de l'acier : INOX AISI 316 Ame : MÉTALLIQUE / Croisé Droite

Résistance de l'acier : 160 kg/mm<sup>2</sup> / Tolérance sur le diamètre : selon norme

CODE	CIE180	DIE180	FIE180	GIE180	HIE180
diam câble (mm)	3	3	4	5	6
diam gainé (mm)	4	5	6	7	8
poids/mètre (kg)	0,04	0,07	0,085	0,12	0,16
Rupture mini (kg)	520	520	930	1600	2200



GAINÉ PVC blanc  
traité ANTI-UV

Existe aussi en 7 torons de 19 fils  
(inox - gainé PVC blanc traité ANTI-UV)

## CABLE T.I.R. LAITONNÉ - GAINÉ PVC

Brassed-steel wire-rope for International-Road-Transport - P.V.C. coated

Q réf. 1305

**Applications :** Transports Internationaux Routiers, maintien et plombage des baches de camions

Gainé P.V.C. translucide - Âme plastifiée

CODE	CGE180	DGE180
diam câble (mm)	3 - 6	3 - 8
poids/mètre (kg)	0,05	0,078
Conditionnement	250 / 500 m	500 m



Baches de camions  
sécurisées !





# CHAINS

# LES CHAÎNES



La NOTICE D'UTILISATION doit être à la disposition de l'utilisateur final qui doit en prendre connaissance avant toute mise en service !

Informations techniques et consignes de sécurité pages 6 à 8

Caractéristiques « produits » publiées à titre indicatif et susceptibles de modifications sans préavis

Réf.	Désignation	PAGE
2015	CHAÎNE CÂBLE QUALITÉ-MARINE	20
2051	CHAÎNE DE CHARGE POUR PALANS GRADE-80 DIN-5684-8	21
2052	CHAÎNE DE CHARGE POUR PALANS GRADE-80 ISO-3077	21
2035	CHAÎNE DE LEVAGE H.R. GRADE-80	18
2036	CHAÎNE DE LEVAGE H.R. GRADE-100	18
2037	CHAÎNE DE LEVAGE H.R. GRADE-120	18
2082	CHAÎNE DE LEVAGE INOX CLASSE-50 POUR ÉLINGUE	22
2050	CHAÎNE DE MANŒUVRE CALIBRÉE pour palans manuels	21
2085	CHAÎNE DE RELEVAGE INOX POUR POMPES IMMERGÉES	22
2010	CHAÎNE DE TRANSMISSION CALIBRÉE NFE 26011	19
2020	CHAÎNE DE TRANSMISSION CALIBRÉE NFE 26012	19
2081	CHAÎNE DE TRANSMISSION INOX NFE-26011	22
2080	CHAÎNE INOX DIN-763 / DIN-766	21
2100	CHAÎNE LIEGE GALVANISÉE	20
2040	CHAÎNE ORDINAIRE SOUDÉE NFE 26020 - MAILLON COURT	19
2041	CHAÎNE ORDINAIRE SOUDÉE NFE 26020 - MAILLON LONG	19
2042	CHAÎNE ORDINAIRE SOUDÉE NON-ÉPROUVÉE DIN 763	20
2045	CHAÎNE PLASTIQUE ROUGE & BLANCHE	19
2043	CHAÎNE TORSE SOUDÉE NFE 26020 - MAILLON LONG	20
2010	Calibrated chain - standard NFE 26011	19
2020	Calibrated chain - standard NFE 26012	19
2050	Calibrated hand chain for manual hoist	21
2100	Galvanized anchor chain	20
2051	Grade-80 load chain for manual hoist - DIN 5684-8	21
2052	Grade-80 load chain for manual hoist - ISO 3077	21
2035	Grade-80 lifting chain (high-tensile-steel)	18
2036	Grade-100 lifting chain (high-tensile-steel)	18
2037	Grade-120 lifting chain (high-tensile-steel)	18
2015	Hot-dip galvanized chain (mooring chain)	20
2041	Ordinary long link chain - standard NFE 26020	19
2040	Ordinary short link chain - standard NFE 26020	19
2042	Zinc-plated-steel long-link chain DIN 763	20
2045	Red and white plastic chain	19
2080	Stainless-steel chain DIN 763 / DIN 766	21
2081	Stainless-steel chain standard NFE 26011	22
2082	Stainless-steel lifting chain (for sling)	22
2085	Stainless-steel pump chain	22
2043	Twisted long link chain - standard NFE 26020	20



# CHAÎNE DE LEVAGE Haute Résistance **Grade 80**

High tensile steel lifting chain **Grade 80**

CE réf. 2035

- Très grande résistance à la traction et à l'abrasion
- Acier allié traité thermiquement et non vieillissant
- Allongement minimum avant rupture de 25 %
- Utilisation en élingues et engins à défricher
- Coefficient de sécurité 4/1

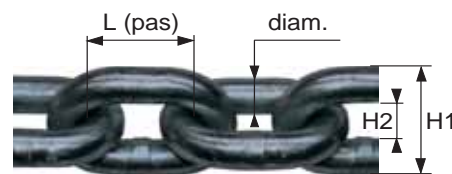

Norme EN 818-2

élingues  
PAGES  
28 A 31



Codes AG à FG :

Modèle traité  
anti-corrosion  
longue durée

CODE	A	B	C	D	E	F	G	H	I	J	K	L
<b>CODE anticorrosion</b>	<b>AG</b>	<b>BG</b>	<b>CG</b>	<b>DG</b>	<b>EG</b>	<b>FG</b>	-	-	-	-	-	-
diam chaîne (mm)	6	7	8	10	13	16	18	19	20	22	26	32
L (mm)	18	21	24	30	39	48	54	57	60	66	78	96
H1 maxi (mm) - EN 818-2	22,2	25,9	29,6	37	48,1	59,2	66,6	70,3	74	81,4	96,2	118
H2 mini (mm) - EN 818-2	7,8	9,1	10,4	13	16,9	20,8	23,4	24,7	26	28,6	33,8	41,6
H3 (mm)	8	10,5	10,8	14	17,5	21,5	-	-	-	-	-	-
Tolérance (mm) sur H2 mini	+1,2	+1,4	+1,6	+2	+2,6	+3,2	+3,6	+3,8	+4	+4,4	+5,2	+6,2
poids/mètre (kg)	0,8	1,1	1,4	2,2	3,8	5,7	7,3	8,1	9	10,9	15,5	24,1
<b>C.M.U (kg)</b>	<b>1120</b>	<b>1500</b>	<b>2000</b>	<b>3150</b>	<b>5300</b>	<b>8000</b>	<b>10000</b>	<b>11200</b>	<b>12500</b>	<b>15000</b>	<b>21200</b>	<b>31500</b>
rupture (kg)	4480	6000	8000	12600	21200	32000	40000	44800	50000	60000	84800	126000

# CHAÎNE DE LEVAGE Haute Résistance **Grade 100**

High tensile steel lifting chain **Grade 100**

CE réf. 2036

- Très grande résistance à la traction et à l'abrasion
- Utilisation en élingues et engins à défricher
- Coefficient de sécurité 4/1

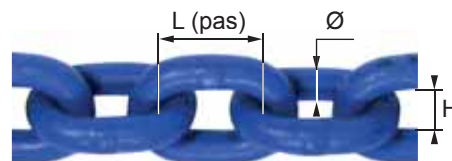

élingues  
PAGE  
32 A 34  
ET 36

CODE	A	B	C	D	E	F	H	J	K	L
diam chaîne (mm)	6	7	8	10	13	16	20	22	26	32
L x H (mm)	18 x 7,8	21 x 9,1	24 x 10,4	30 x 13	39 x 16,9	48 x 20,8	60 x 26	66 x 28,6	78 x 33,8	96 x 41,6
poids/mètre (kg)	0,9	1,2	1,5	2,4	4	6	10	11,9	16,3	24,3
<b>C.M.U (kg)</b>	<b>1400</b>	<b>1900</b>	<b>2500</b>	<b>4000</b>	<b>6700</b>	<b>10000</b>	<b>16000</b>	<b>18000</b>	<b>26500</b>	<b>40000</b>
rupture (kg)	5600	7600	10000	16000	26800	40000	64000	72000	106000	160000

# CHAÎNE DE LEVAGE Haute Résistance **Grade 120**

High tensile steel lifting chain **Grade 120**

CE réf. 2037

- Très grande résistance à la traction et à l'abrasion
- Coefficient de sécurité 4/1

Norme Pass1061

Performances de rupture supérieures aux normes européennes **EN 818-1 et EN 812-2 !**

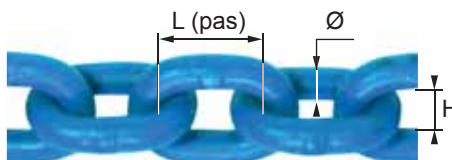

CODE	B	C	D	E
diam chaîne (mm)	7	8	10	13
L x H (mm)	22 X 10	25 X 11	33 X 14	41 X 19
poids/mètre (kg)	1,28	1,64	2,66	4,59
<b>C.M.U (kg)</b>	<b>2360</b>	<b>3000</b>	<b>5000</b>	<b>8000</b>
rupture (kg)	9440	12000	20000	32000

## CHAÎNE CALIBRÉE de transmission NFE 26011

CE réf. 2010

Calibrated chain - Standard NFE 26011

Acier H.R.

Classe 80

- En standard, état de surface : finition POLIE

- Adaptée pour le matériel agricole et les convoyeurs

Norme NFE 26011

Pas = 3 x Ø

CODE	CN80	DN80	EN80	FN80	GN80
diam chaîne (mm)	8	10	12	14	16
Pas en mm (= 3 x Ø)	24	30	36	42	48
H (mm)	10,4	13	15,6	18,2	20,8
poids/mètre (kg)	1,39	2,17	3,12	4,25	5,55
rupture (kg)	8000	12500	18000	24600	32000

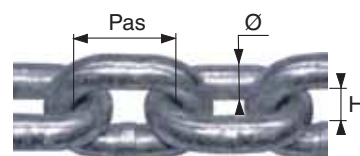

## CHAÎNE CALIBRÉE de transmission NFE 26012

CE réf. 2020

Calibrated chain - Standard NFE 26012

Acier H.R.

Classe 80

- En standard, état de surface : finition POLIE

- Adaptée pour le matériel agricole et les convoyeurs

Norme NFE 26012

Pas = 3,5 x Ø

CODE	CN80	DN80	EN80	FN80	GN80	HN80
diam chaîne (mm)	8	10	12	14	16	18
Pas en mm (= 3,5 x Ø)	28	35	42	49	56	63
H (mm)	11,2	14	16,8	19,6	22,4	24
poids/mètre (kg)	1,31	2,05	2,96	4,02	5,26	6,70
rupture (kg)	8000	12500	18000	24600	32000	40700

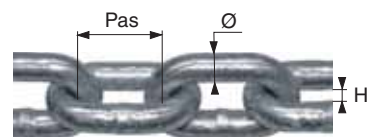

## CHAÎNE ORDINAIRE SOUDÉE NFE 26020 - MAILLON COURT

Q réf. 2040

Ordinary chain - Standard NFE 26020 - (Short links)

Pour toutes utilisations courantes

Nuance de l'acier : ZINGUÉ



Norme NFE 26020

MAILLON COURT

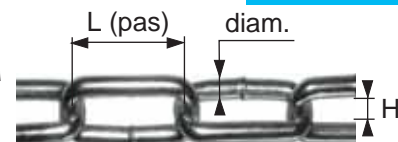

CODE	AAG30	AG	BG	CG	DG	FG	GG	IG	JG	KG
diam chaîne (mm)	2	2,5	3	3,5	4	5	6	8	10	12
L x H (mm)	12 x 5	14 x 4	16 x 5	18 x 6	19 x 7	21 x 9	24 x 11	32 x 15	40 x 19	48 x 23
poids/mètre (kg)	0,07	0,11	0,16	0,21	0,3	0,5	0,73	1,3	2,05	2,9
charge utile indicative (kg)	25	40	60	75	100	155	230	400	620	900
Liasse de :	30 m	25 m	25 m	25 m	25 m	25 m	25 m	25 m	25 m	25 m

## CHAÎNE ORDINAIRE SOUDÉE NFE 26020 - MAILLON LONG

Q réf. 2041

Ordinary chain - Standard NFE 26020 - (Long links)

Pour toutes utilisations courantes

Nuance de l'acier : - POLIE

ou ZINGUEE : couche de zinc appliquée par électrolyse.

Aspect de surface : brillant lisse. Préconisée à l'intérieur des bâtiments.

ou GALVA : couche de zinc appliquée par immersion dans un bain de métal en fusion.

Aspect de surface : gris rugueux. Préconisée en extérieur, dans l'eau douce et de mer (meilleure tenue à la corrosion)

Norme NFE 26020

MAILLON LONG

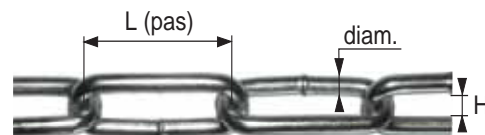

Livree par liasse de 25 mètres / en Galva Ø6 et Ø8 : liasse de 100 mètres

Hors norme NFE26020

Acier poli CODE :	-	AN	BN	CN	DN	EN	FN	GN	HN	IN	JN	KN	LN	MN
Acier zingué CODE :	AAG	AG	BG	CG	DG	EG	FG	GG	HG	IG	JG	KG	LG	MG
Acier galva CODE :	-	-	-	-	-	-	FGG	GGG	-	IGG	JGG	KGG	-	-
diam chaîne (mm)	2	2,5	3	3,5	4	4,5	5	6	7	8	10	12	14	16
L x H (mm)	22x6	24x5	26x6	28x7	32x8	34x9	35x10	42x12	49x14	52x16	65x20	78x24	72x26	88x35
poids/mètre (kg)	0,07	0,1	0,15	0,2	0,27	0,34	0,43	0,63	0,86	1,1	1,75	2,56	3,61	4,67
charge indicative (kg)	25	40	60	75	100	125	155	230	300	400	620	900	1230	1600

## CHAÎNE PLASTIQUE Rouge et blanche - Signalisation

Q réf. 2045

Red and white plastic chain

Pour la SIGNALISATION

CODE	A	B	C
Chaîne	n°6	n°8	n°10
L (mm)	26	32	52
H (mm)	9	11	18
Poids (kg / mètre)	0,07	0,098	0,15



Livree par liasse de 25 m

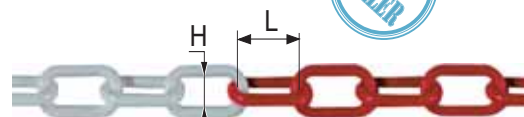



# CHAÎNE ORDINAIRE SOUDÉE non-éprouvée - DIN 763

Zinc-plated steel long-link chain - DIN 763

Q réf. 2042

Pour toutes utilisations courantes

Nuance de l'acier : ZINGUÉE

DIN 763

NE PAS UTILISER POUR LE LEVAGE

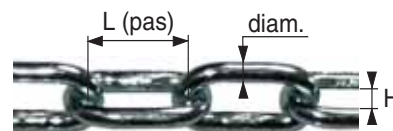

en Carton jusqu'au Ø7mm

CODE	A	B	C	D	E	F	G	H	I	J	K	L	M
Liasse de :	25 m	25 m	25 m	25 m	25 m	25 m	25 m	25 m	25 m	25 m	25 m	15 m	12,5m
diam chaîne (mm)	2,5	3	3,5	4	4,5	5	6	7	8	10	12	14	16
L (mm)	24	26	28	32	34	35	42	49	52	65	78	90	100
H (mm)	5	6	7	8	9	10	12	14	16	20	24	28	31
poids de la Liasse (kg)	2,5	3,75	5	6,75	8,75	10,75	15,75	21,5	27,5	44	64	52,2	55,7

en Bobine



CODE	AB	BB	DB	FB	GB	HB	IB
Bobine de :	100 m	100 m	50 m	40 m	30 m	20 m	15 m
diam chaîne (mm)	2,5	3	4	5	6	7	8
L (mm)	24	26	32	35	42	49	52
H (mm)	5	6	8	10	12	14	16
poids de la Bobine (kg)	10	15	13,5	17,2	18,9	17,2	16,5

DISTRIBUTEUR avec 6 bobines :

- 2 en Ø 2,5mm
- 2 en Ø 3mm
- 1 en Ø 4mm
- 1 en Ø 5mm

Total 490m !



170 x 47cm prof. 45cm

livré non-monté

Réf 2042KIT1

# CHAÎNE TORSE SOUDÉE NFE 26020 - Maillon long

Twisted long link chain - Standard NFE 26020

Q réf. 2043

Pour toutes utilisations courantes

Nuance de l'acier : ZINGUÉE

Livree par liasse de 25 m

NE PAS UTILISER POUR LE LEVAGE

Norme NFE 26020

CODE	AG	BG	CG	DG	FG	GG	HG
diam chaîne (mm)	2,5	3	3,5	4	5	6	7
L (mm)	23	25	27	30	33	40	46
H (mm)	4,5	5,5	6	6,5	8	10	11
poids/mètre (kg)	0,10	0,15	0,20	0,25	0,48	0,65	0,82
charge indicative (kg)	40	60	75	100	155	230	300

MAILLON LONG

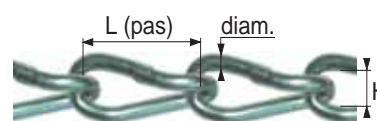

# CHAÎNE CABLE Qualité MARINE

Hot dip galvanized chain (mooring chain)

réf. 2015

Pour guindeaux (treuils pour ancre) et mouillage

NE PAS UTILISER POUR LE LEVAGE

QUALITÉ MARINE

CODE	A	B	C	D	E	F
diam chaîne (mm)	6	8	10	12	14	16
L (mm)	18,5	24	30	36	42	48
H en mm	7,2	9,6	13,5	16,2	17,3	19,8
Charge utile indicative (kg)	610	1020	1220	2240	2510	3270
poids/mètre (kg)	0,8	1,4	2,3	2,7	4,25	5,55
livrée en liasse de	100m	100m	100m	100m	100m	100m

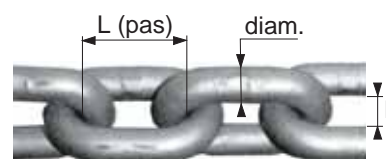

Acier galvanisé à chaud

# CHAÎNE LIÈGE GALVANISÉE

Galvanized anchor chain

réf. 2100

Utilisation : MOUILLAGE

Conditionnement suivant tableau ci-dessous

NE PAS UTILISER POUR LE LEVAGE

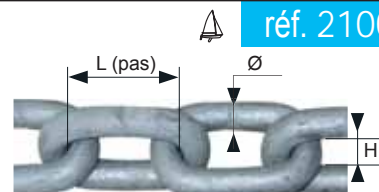

CODE	AA	A	B	C	D	E	F
diam chaîne (mm)	5	6	8	10	12	14	16
L (mm)	18,5	24	28	35	42	49	56
H (mm)	7	11	11,2	14	16,8	19,6	22,4
poids/mètre (kg) *	0,51	0,74	1,32	2,1	2,96	4,04	5,3
résistance Rupture (kg)	1270	1840	3270	5120	7370	10000	13110
livrée en liasse de :	100m	100m	100m	100m	50m	50m	50m

\* poids/mètre en kg donné à titre indicatif

## CHAÎNE DE MANOEUVRE Calibrée

Calibrated hand chain

Pour la manoeuvre de palans manuels

Nuance de l'acier : ZINGUÉ

Caractéristiques dimensionnelles adaptées aux noix et volants de manoeuvre

Q réf. 2050

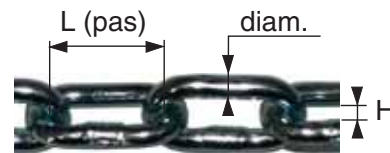

CODE	A	B	C	F	G	J	M	N	O	P
diam chaîne (mm)	5	5	5	5	5	6	6	6	6	6
L (mm)	17,5	23,5	24	26,8	27,4	18	26,5	26,7	27,7	27,8
H (mm)	7	8	8	10	8	7,4	9,6	9,2	7,2	9
poids/mètre (kg)	0,51	0,45	0,45	0,44	0,44	0,8	0,67	0,67	0,64	0,64

## CHAÎNE DE CHARGE pour PALANS « Grade 80 » DIN 5684-8

Load chain for manual hoist Grade 80 DIN 5684-8

CE réf. 2051

- Acier anti-corrosion COROLIM

DIN 5684-8 et EN 818-7



- Résistance de l'acier : 80 kg/mm<sup>2</sup>

CHAÎNE DE PALAN

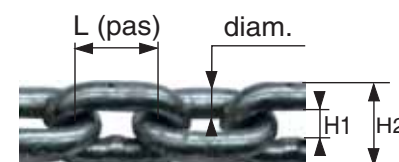

CODE	D	F	G	H	I	J	K	M	N
diam chaîne (mm)	4	5	6	7	8	9	10	13	16
CMU (kg)	500	780	1125	1500	2000	2500	3125	5300	7800
L (mm)	12	15	18	21	24	27	28	36	45
H1 mini (mm)	5	6	7,2	8,4	9,6	10,8	12	15,6	19,2
H2 maxi (mm)	13,7	16,9	20,2	23,6	27	30,4	34	44,2	54,4
poids/mètre (kg)	0,35	0,54	0,8	1,1	1,4	1,8	2,2	3,8	5,7
rupture (kg)	2000	3150	4500	6000	8000	10000	12500	21200	31500

## CHAÎNE DE CHARGE pour PALANS « Grade 80 » ISO 3077

Load chain for manual hoist Grade 80 ISO 3077

CE réf. 2052

- Revêtement anti-corrosion

- Résistance de l'acier : 80 kg/mm<sup>2</sup>

ISO 3077

CHAÎNE DE PALAN

CODE	G	H
diam chaîne (mm)	6,3	7,1
CMU (kg)	1250	1585
L (mm)	19	21
H1 mini / H2 maxi (mm)	8,4 / 21,48	8,8 / 23,54
poids/mètre (kg)	0,9	1,10
rupture (kg)	5000	6340

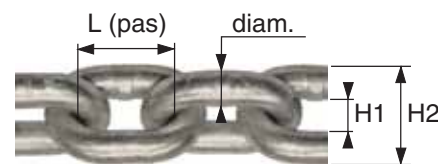

## CHAÎNE INOX DIN 763 / DIN 766

Stainless-steel chain - DIN 763 / DIN 766

réf. 2080

DIN 763 inox 316



DIN 763

MAILLON LONG

MAILLON LONG

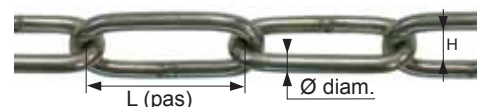

CODE maillon long	AA	A	B	D	E	FIL	HIL	IIL	KIL
diam chaîne (mm)	2	2,5	3	4	5	6	8	10	13
L x H (mm)	22x4	24x5	26x6	32x8	35x10	42x12	52x16	65x20	82x26
poids/mètre (kg)	0,06	0,11	0,15	0,27	0,43	0,63	1,10	1,75	2,95
Charge utile indicative (kg)	30	50	60	100	160	200	400	630	1000

DIN 766 inox 316



DIN 766

MAILLON COURT

MAILLON COURT



CODE maillon court	AI	BI	DI	EI	FI	GI	HI	II
diam chaîne (mm)	2	3	4	5	6	7	8	10
L x H (mm)	12x5	16x5	16x6	18,5x7	18,5x8	22x9	24x10	28x14
poids/mètre (kg)	0,07	0,16	0,32	0,5	0,80	1	1,40	2,25
Charge utile indicative (kg)	50	125	175	320	400	630	800	1250



# CHAÎNE INOX de transmission NFE 26011

Stainless-steel chain - NFE 26011



réf. 2081

Chaîne calibrée  
de transmission



Norme  
NFE 26011

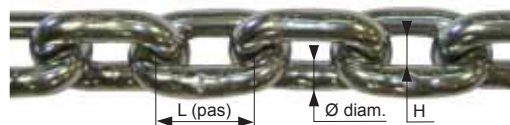

Pas = 3 x Ø

CODE	A	B	C	D	F	G	H	J
diam chaîne (mm)	5	6	7	8	10	12	14	16
L (mm)	15	18	21	24	30	36	42	48
H (mm)	6,5	7,8	9,1	10,4	13	15,6	18,2	20,8
poids/mètre (kg)	0,54	0,78	1,06	1,39	2,17	3,12	4,25	5,55
rupture indicative (kg)	1960	2820	3840	5020	7850	11300	15390	20100

# CHAÎNE INOX DE LEVAGE « Classe 60 » pour élingues

Stainless-steel lifting chain (for sling)



réf. 2082

Pour la construction  
d'élingues-chaîne INOX

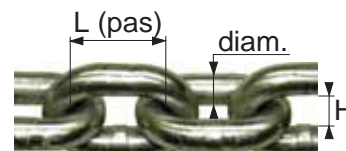

- Nuance : Acier INOX AISI 316
- Coefficient de sécurité 1/4

CODE	A	AA	B	BB	C	D	E
diam chaîne (mm)	5	6	7	8	10	13	16
C.M.U (kg)	630	900	1250	1600	2500	4250	6300
L (mm)	15	18	21	24	30	39	48
H (mm)	7,5	8,7	9,5	10,8	13,5	17,5	21,5
charge de rupture (kg)	2550	3820	5100	6420	10200	17330	25490
poids/mètre (kg)	0,58	0,82	1,11	1,43	2,25	3,77	5,62

# CHAÎNE INOX DE RELEVAGE pour POMPES IMMERGÉES

Stainless-steel pump chain



réf. 2085

Utilisation en LEVAGE Coefficient de sécurité : 1/4

Les anneaux intermédiaires permettent un levage avec une hauteur perdue réduite

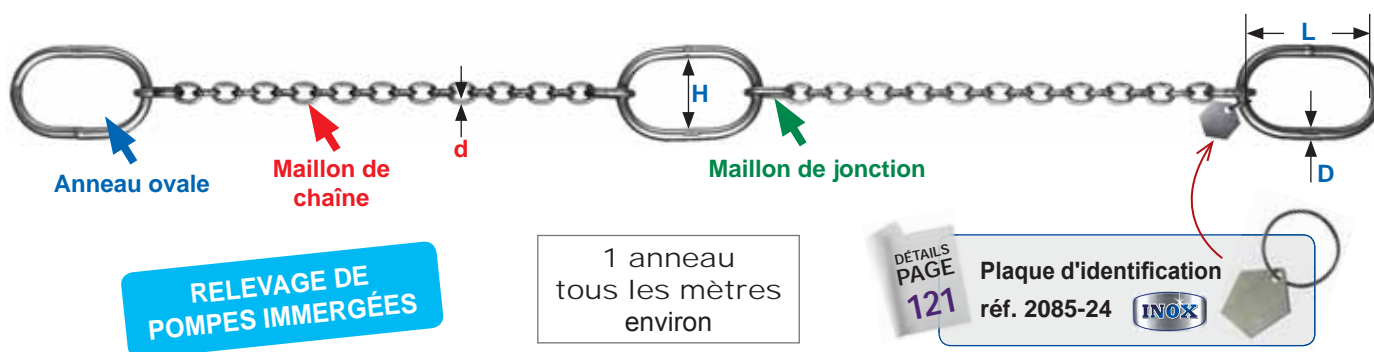

RELEVAGE DE  
POMPES IMMERGÉES

1 anneau  
tous les mètres  
environ

DÉTAILS  
PAGE  
121

Plaque d'identification  
réf. 2085-24

CODE	PK4	PK5	PK6	PK8	PK10	PK13	PK16
C.M.U (kg)	400	630	850	1550	2450	3500	6300
<i>Maillon chaîne</i>							
Ø fil : d (mm)	4	5	6	8	10	13	16
Dim. intérieures (mm)	16 x 6,2	15 x 6,5	18 x 7,8	24 x 10,4	30 x 13	39 x 16,9	48 x 20,8
<i>Anneau ovale</i>							
Ø fil : d (mm)	8	10	13	16	18	22	26
Dim. intérieures L x H (mm)	70 x 35	80 x 50	110 x 60	110 x 60	135 x 75	160 x 90	180 x 100
<i>Maillon de jonction</i>							
Ø fil (mm)	5	6	8	10	13	16	22
Dim.intérieures (mm)	23 x 9	26 x 13	35 x 19	44 x 25	54 x 25	70 x 34	115 x 50
poids/mètre (kg)	0,48	0,84	1,47	2,61	3,53	6,1	9,32







# ROPES

# LES CORDAGES



La NOTICE D'UTILISATION doit être à la disposition de l'utilisateur final qui doit en prendre connaissance avant toute mise en service !

Informations techniques et consignes de sécurité pages 6 à 8

Caractéristiques « produits » publiées à titre indicatif et susceptibles de modifications sans préavis

Réf.	Désignation	PAGE
4403	CHABLOT CHANVRE / POLYPRO / SISAL	26
3030	CORDAGE CHANVRE / LIN - QUALITÉ B (EN-1261)	24
3032	CORDAGE CHANVRE / LIN - QUALITÉ C	24
3020	CORDAGE POLYAMIDE CÂBLÉ (MOUILLAGE)	24
3025	CORDAGE POLYAMIDE CÂBLÉ NORME ISO 1140	24
3100	CORDAGE POLYAMIDE TRESSÉ (DRISSE)	25
3010	CORDAGE POLYPROPYLENE CÂBLÉ NORME EN-699	24
3110 / 3115	CORDAGE POLYPROPYLENE TRESSÉ (DRISSE)	25
3501	CORDE A POULIE (crochet tournant verrouillage auto)	26
3035	CORDEAU COTON CÂBLÉ	24
3500	ÉCHELLE DE CORDE	25
4406	ÉLINGUE CORDAGE POLYPROPYLENE « 1 grand boucle »	26
4404	ÉLINGUE CORDAGE POLYPROPYLENE « 2 grandes boucles »	26
4407	ÉLINGUE CORDAGE POLYPROPYLENE « 1 boucle cossée »	26
4405	ÉLINGUE CORDAGE POLYPROPYLENE « 2 boucles cossées »	26
4409	ÉLINGUE CORDAGE POLYPROPYLENE « sans fin »	26
4410	SANDOW TYPE-PRO	26

4410	Bungee cord	26
3100	Halyard (braided polyamide cord)	25
3110 / 3115	Halyard (braided polypropylene cord)	25
4403	Hemp, polypropylene, sisal cord	26
3030	Hemp-linen rope (B quality) - standard EN 1261	24
3032	Hemp-linen rope (C quality)	24
3025	Polyamide rope - standard ISO 1140	24
3020	Polyamide rope (for anchorage)	24
3010	Polypropylene 8 strands rope - standard EN-699	24
4406	Polypropylene rope-sling « 1 large loop »	26
4404	Polypropylene rope-sling « 2 large loops »	26
4407	Polypropylene rope-sling « 1 loop with thimble »	26
4405	Polypropylene rope-sling « 2 loops with thimble »	26
4409	Polypropylene « endless » rope-sling	26
3501	Pulley rope (swivel self-locking hook)	26
3500	Rope ladder	25
3035	Twisted cotton cord	24

# CORDAGE POLYPROPYLENE CABLÉ Norme EN-699

8 strands polypropylene rope - Standard EN-699

Q réf. 3010

Norme EN-699

**Imputrescible et léger !**

Cordage à 3 torons : du Ø4 mm au Ø8 mm ; à 4 torons du Ø10mm et plus  
Cordage traité anti ultra-violet - Couleur : BLANC (autres couleurs sur demande )  
Point de plastification à environ 150 ° - Point de fusion à environ 165 °

**Utilisation** : industrie, pêche, marine, bâtiment ...

Livré en couronnes de 25m, 50m et 100m



CODE couronne de 25 m	B25	D25	E25	F25	G25	H25	I25	J25	K25	L25	M25	N25
CODE couronne de 50 m	B50	D50	E50	F50	G50	H50	I50	J50	K50	L50	M50	N50
CODE couronne de 100 m	B100	D100	E100	F100	G100	H100	I100	J100	K100	L100	M100	N100
diam cordage (mm)	4	6	8	10	12	14	16	18	20	22	24	30
poids/100 mètres (kg)	0,8	1,7	3	4,5	6,5	9	11,5	14,8	18	22	26	40
rupture (kg)	275	590	1040	1380	1950	2690	3330	4250	5120	6140	7170	10800

# CORDAGE POLYAMIDE CABLÉ

Polyamide rope

réf. 3020 et réf. 3025

réf. 3020 Utilisation : mouillage

Couleur : BLANC

CODE	D	E	F	G	H	I	J	K	L	M
diam (mm)	6	8	10	12	14	16	18	20	22	24
poids/100 m. (kg)*	2,2	4	6,2	8,9	12,2	15,8	20	24,5	30	35,5
rupture (kg)	735	1320	2040	2940	4020	5200	6570	8140	9800	11800

\* poids donné à titre indicatif

Livré en couronnes de 100m



réf. 3025 Norme ISO 1140 Utilisation : industrie, levage, amarrage, pêche, marine ...

**Imputrescible, souple et résistant !**

Cordage 3 torons tous diamètres - Point de plastification environ 220° - Point de fusion environ 250°/260°

CODE	C	D	E	F	G	H	I	J	K	L	M	N	O	P
diamètre (mm)	4	6	8	10	12	14	16	18	20	22	24	26	28	30
poids/100 m. (kg)	1	2,3	4	6,2	8,9	12,2	15,8	20	24,5	30	35,5	42	48,5	55,5
rupture (kg)	314	735	1320	2040	2940	4020	5200	6570	8140	9800	11800	13700	15500	17400

# CORDAGE CHANVRE / LIN

Hemp-linen rope

Q réf. 3030 et 3032

Cordage à 4 torons à partir du Ø8mm / Cordage à 3 torons Ø4 et 6mm

réf. 3030 : QUALITÉ B (norme EN 1261) : usages industriels, levage, élingues

CODE	B	C	E	F	G	H	I
diamètre (mm)	4	6	8	10	12	14	16
poids/100m (kg)	1,2	2,7	4,7	7,4	11,1	14,1	18,5
rupture (kg)	130	285	450	700	1080	1375	1825

CODE	J	K	L	M	N	O	P
diamètre (mm)	18	20	22	24	30	36	40
poids/100m (kg)	23	28,5	34,5	41	64	93	115
rupture (kg)	2250	2780	3240	3980	6180	8560	9980

Livré en couronnes de 100m



réf. 3032 : QUALITÉ C : autres usages, décoration...

CODE	C100	E100	F100	G100	H100	I100	J100	K100	L100	M100
diamètre (mm)	6	8	10	12	14	16	18	20	22	24
poids/100m (kg)	3	6	7,5	10,7	14,5	18,8	23,8	29,4	35,6	42,1
rupture (kg)	-	387	602	862	1170	1510	1890	2310	2750	3180

# CORDEAU COTON CABLÉ

Twisted cotton cord

Q réf. 3035

CODE	A100	B100	D100	E100
diamètre (mm)	1	1,5	2,5	3
longueur pelote de 100g (m)	90	56	26	18
poids/100 mètres (kg)	0,11	0,18	0,38	0,54
rupture (kg)	16	20	34	50

Livré en pelotes de 100m



(Vendu par 10 pièces)

## DRISSE POLYPROPYLENE TRESSÉ

Halyard (braided polypropylene cord)

De faible densité, il est plus léger que le Polyamide ou le Polyester !  
 Traité anti-UV, résiste aux solvants ordinaires et alcalis forts  
 Couleur : BLANC (noir sur demande)

Le polypropylène  
flotte sur l'eau !

Livré en bobines de 100 mètres

CODE (BLANC)	B100	C100	D100	E100	G100	H100	I100	J100	K100	L100
Diamètre (mm)	1,5	2	2,5	3	4	5	6	8	10	12
poids/100m (kg)	0,095	0,145	0,23	0,32	0,53	0,875	1,1	2,28	3,928	5
rupture (kg)	40	68	90	125	180	290	360	680	920	1280

Q réf. 3110



## DRISSE POLYPROPYLENE TRESSÉ « FLUO »

Halyard (braided polypropylene cord)

De faible densité, il est plus léger que le Polyamide ou le Polyester ! Traité anti-UV, résiste aux solvants ordinaires et alcalis forts.

JAUNE  
FLUO



HAUTE VISIBILITÉ !  
 Délimiter, matérialiser  
 et bordurer les zones  
 et implantations de  
 chantiers !

ROSE  
FLUO



CODE (JAUNE)	BJ01	BJ02	BJ05	BJ10	DJ01
Diamètre (mm)	1,5	1,5	1,5	1,5	2,5
Longueur (bobine)	100m	200m	500m	1000m	100m
Poids (kg)	0,14	0,25	0,62	1,3	0,28

CODE (ROSE)	BR01	BR02	BR05	BR10	CR02	DR01	DR02
Diamètre (mm)	1,5	1,5	1,5	1,5	2	2,5	2,5
Longueur (bobine)	100m	200m	500m	1000m	200m	100m	200m
Poids (kg)	0,14	0,25	0,62	1,3	0,38	0,28	0,51

## DRISSE POLYAMIDE TRESSÉ

Halyard (braided polyamide cord)

Cordage tressé à 8 fuseaux

Traité anti ultra-violet

Couleur : BLANC (noir sur demande)

Point de plastification à environ 150°C

Point de fusion à environ 165°C

Utilisation : industrie, bâtiment et ameublement ...

Imputrescible  
et très résistant !

POLYAMIDE



Livré en bobines de 100 mètres

CODE	AA100	AAA100	A100	B100	C100	D100	E100	F100	G100	H100	I100	J100	K100	L100	M100	N100
Diamètre (mm)	1	1,5	2	2,5	3	3,5	4	5	6	8	10	12	14	16	18	20
poids/100m (kg)	0,14	2,5	0,18	0,28	0,43	0,6	0,85	1,35	1,7	3,5	5,9	7,9	10	13,8	17,4	20,9
rupture (kg)	35	70	110	150	200	310	330	540	700	1050	1850	2600	3700	4200	5200	6000

Q réf. 3100

## ÉCHELLE DE CORDE

Rope ladder

En cordage POLYESTER : diamètre 14mm

Terminaisons :

- haute : 2 boucles cousues avec 2 mousquetons
- basse : raccord des 2 brins par couture et protection par gaine thermoformée



L'échelle en corde n'est pas un EPI  
 équipement de protection individuelle  
 L'utilisateur doit être équipé  
 d'un système anti-chûte !

BARREAUX EN BOIS  
 (frêne) Ø 31mm  
 3 barreaux au mètre  
 Barreaux intégrés  
 à la fabrication



CODE	A03	A05	A10	A15	A20	A30
longueur (m)	3 m	5 m	10 m	15 m	20 m	30 m
H (mm)	330	330	330	330	330	330
L (mm)	400	400	400	400	400	400
D (mm)	14	14	14	14	14	14
poids pièce (kg)	3	5	10	15	20	30

Q réf. 3500

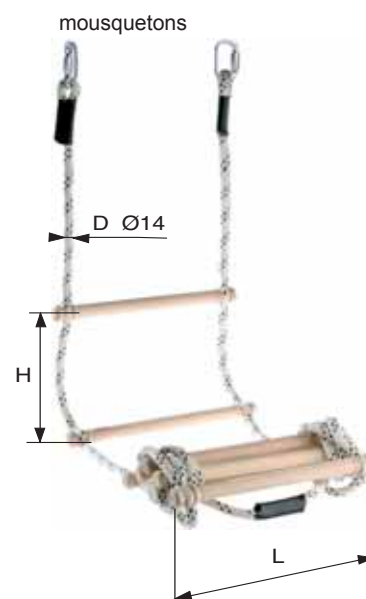



# CORDE A POULIE Crochet tournant à verrouillage automatique

CE réf. 3501

Pulley rope - Swivel self-locking hook

Crochet tournant à verrouillage automatique  
Cordage en POLYPROPYLÈNE

Livrée en couronne de 15, 25 et 50 mètres

CODE	A15	A25	A40	A50	A60	A100
Cordage Ø (mm)	20	20	20	20	20	20
Longueur (m)	15m	25m	40m	50m	60m	100m
Poids (kg)	4,1	5,9	-	10,4	-	-



Détail PAGE 204

Norme EN-699



Rupture : 5120 daN

Détail PAGE 87

# CHABLOT CHANVRE, POLYPRO, SISAL

Q réf. 4403

Hemp, Polypropylene, Sisal cord

4 TORONS - Longueur : 4 m

Conditionné par 10 pièces

CODE	C	PP	S
matière	CHANVRE	POLYPRO	SISAL
Ø (mm)	10	10	10
Poids (kg)	0,24	0,16	0,22



Chanvre - code C



Polypro - code PP



Sisal - code S



# SANDOW « Type PRO »

Q réf. 4410

Bungee cord

Gainage POLYÉTHYLÈNE / Traité anti-UV / Couleur : BLANC / Bobines de 100 mètres\*

CODE	R	R08	S	T
Ø (mm)	6	8	9	10
longueur (m)	100 m*	100 m*	100 m*	100 m*
poids (kg)	2,6	4,3	5,6	6,3



Existe aussi en BLEU, ROUGE, NOIR et VERT

Âme LATEX 100% naturel



\* 100m continus ou éventuellement fractionnés

# ELINGUE CORDAGE POLYPROPYLENE « Épissée main »

CE réf. 4404 à 4409

Polypropylene rope sling « hand-spliced »

Cordage POLYPROPYLÈNE 3 torons (D et E) et 4 torons (F à O)  
Coefficient de sécurité : 1/10

POLYAMIDE et CHANVRE sur demande

Longueur à la demande

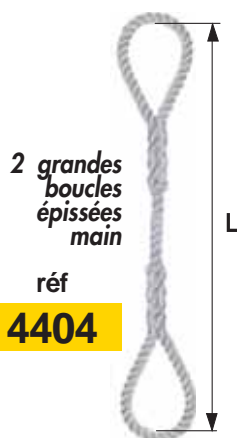

2 grandes boucles épissées main

réf

4404

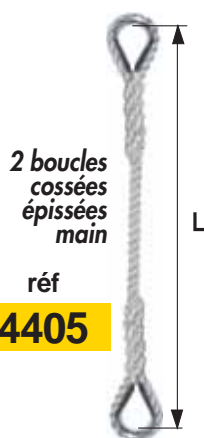

2 boucles cossées épissées main

réf

4405



1 grande boucle épissée main

réf

4406

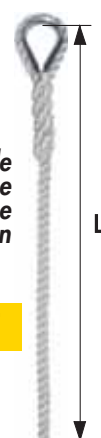

1 boucle cossée épissée main

réf

4407



sans-fin épissée main

réf

4409

CODE	D	E	F	G	H	I	J	K	L	M	N	O
diam cordage (mm)	6	8	10	12	14	16	18	20	22	24	26	30
C.M.U 1 brin verticale (kg) réf 4404, 4405, 4406, 4407	56	100	138	195	269	333	425	512	614	717	830	920
réf du cordage	3010D	3010E	3010F	3010G	3010H	3010I	3010J	3010K	3010L	3010M	3010MA	3010N
long. intér. grdes boucles (mm)	100	100	150	150	200	200	250	250	300	300	300	350
réf des cosses (ref 4405 / 4407)	5080C	5080D	5080E	5080F	5080G	5080H	5080I	5080J	5080K	5080L	5080M	5080O
poids en kg/mètre (réf 4404)	0,017	0,03	0,04	0,058	0,081	0,103	0,133	0,162	0,198	0,234	0,274	0,364

CMU réf 4409 sans-fin (kg) :	110	200	276	390	538	666	850	1024	1228	1434	1660	2160
------------------------------	-----	-----	-----	-----	-----	-----	-----	------	------	------	------	------



La NOTICE D'UTILISATION doit être à la disposition de l'utilisateur final qui doit en prendre connaissance avant toute mise en service !

Informations techniques et consignes de sécurité pages 6 à 8

**Vérifications**  
Générales  
Périodiques  
page 254

Caractéristiques « produits » publiées à titre indicatif et susceptibles de modifications sans préavis

Réf.	Désignation	PAGE
4706AC03N / 4701-GP	CÂBLE ANTI-CHÔTE DE SÉCURITÉ / DE SURETÉ gainé PVC	43
4041	CÂBLE DE SUSPENSION «ZIP-CLIP»	47
4701O-6 /10	CÂBLE DE TRACTION pour Poids-Lourds	43
4427	COIN DE PROTECTION	51
4700 à 4751	ÉLINGUE CÂBLE GALVA 1 / 2 / 3 / 4 BRINS	38 à 42
4230	ÉLINGUE CÂBLE A TÊTE D'ÉQUILIBRAGE	44
4700AF3	ÉLINGUE CÂBLE ANTI-FOUET	43
4718H/J	ÉLINGUE CÂBLE DE DÉBARDAGE «CHOKER»	44
4700-i à 4724-i	ÉLINGUE CÂBLE INOX	43
4360	ÉLINGUE CHAÎNE DE DÉBARDAGE	36
4260-G100 à 4351-G100	ÉLINGUE CHAÎNE GRADE-100 (1 / 2 / 4 BRINS)	32-33
4260 à 4358	ÉLINGUE CHAÎNE GRADE-80 (1 / 2 / 3 / 4 BRINS)	28 à 31
4260-S à 4348-S	ÉLINGUE CHAÎNE INOX (1-2-3-4 BRINS)	35
4370	ÉLINGUE CHAÎNE LÈVE-FÛTS	36
4390 / 4391 / 4392	ÉLINGUE CHAÎNE LÈVE-TÔLES / LÈVE-BUSES / LÈVE-TUYAUX	37
4435 / 4436	ÉLINGUE RONDE LÈVE-BOBINES / SANGLE LEVE-TUYAUX	53
4428 / 4431 à 4434	ÉLINGUE RONDE sans fin / MULTI-BRINS	48-49
4429	ÉLINGUE RONDE ULTRALIFT Fibre Dyneema	50
4822 4X4 / PL	ÉLINGUE SANGLE DE TRACTION pour 4X4 / pour P.L.	51
4815 / 4821 à 4824	ÉLINGUE SANGLE DOUBLE - EN 1492-1	52
4815(1T)	ÉLINGUE SANGLE SANS FIN (1T)	53
4400	ÉLINGUE TOILE MÉTALLIQUE	54
4425 / 4426 / 4825	FOURREAU DE PROTECTION PVC / ULTRALIFT / Polyurethane	50-51
4040	SERRE-CÂBLE à tension automatique Maxtensor	46
4699	SYSTÈME INOX D'ARCHITECTURE PAR CÂBLE	45

4360 	Chain sling for logging and forestry	36
4815 / 4821 to 4824	Flat web-sling (double) - standard EN1492-1	52
4815(1T)	Flat web-sling (one-part) - (1T)	53
4260 to 4358	Lifting chain sling 1 / 2 / 3 / 4 legs «grade-80»	28 to 31
4260-G100 to 4351-G100	Lifting chain sling 1 / 2 / 4 legs «grade-100»	32-33
4370	Lifting chain sling for drums and barrels	36
4390 / 4391 / 4392	Lifting chain sling for plates / concrete pipes, manholes / pipes	37
4427	Protective angle	51
4428 / 4431 to 4434	Round sling - standard EN1492-2 / Multi-legs round sling	48-49
4429	Round sling «Ultralift Dyneema»	50
4435 / 4436	Round sling for coils / web sling for pipes	53
4706AC03N / 4701-GP	Safety fall-arrester wire-ropes (PVC coated) / Safety wire-ropes	43
4425 / 4426 / 4825	Sleeve : PVC / Ultralift / Polyurethane protective sleeve	50-51
4822 4X4 / PL	Snatch-strap for 4WD & Trucks	51
4699	Stainless-steel architecture	45
4260-S to 4348-S	Stainless-steel chain sling	35
4700-i to 4724-i	Stainless-steel wire-ropes sling	43
4701O-6 /10	Traction wire-ropes for trucks	43
4400	Wire mesh sling	54
4040	Wire-ropes clip automatic joiner and tensioner	46
4700 to 4751	Wire-ropes sling 1 / 2 / 3 / 4 legs	38 to 42
4718H/J	Wire-ropes sling for logging and forestry	44
4230	Wire-ropes sling with «TC-type» load positioner	44
4700AF3	Wire-ropes sling with spring	43
4041	Zip-clip suspension system	47

# ÉLINGUES-CHAÎNE



## Grade 80 - 1 brin



Réf. 4260 à 4293 (Grade 80)

Chaîne et accessoires en acier à haute résistance - Coefficient de sécurité 4/1

La fabrication, les méthodes de calculs, d'essais et de certification des élingues chaîne sont soumises à la norme européenne EN 818-4 à l'appui des exigences essentielles de la directive machine 2006/42/CE.

Les **charges maximales d'utilisation** présentées (entre 0 et 90°) sont données pour des applications générales de levage. Pour des utilisations autres, se référer au début du catalogue ou nous consulter pour en faire l'étude.

Calcul des charges d'utilisation selon mode d'élingage : **TABLEAU p.35**

ÉLINGUES

Diagram illustrating 16 different configurations of chain slings (Grade 80, 1 brin). Each configuration shows the chain length (L) and the type of hook or attachment. A warning symbol indicates a sliding hook configuration with a safety factor of 0,8.

- réf 4260**: 1 anneau + 1 croc. standard
- réf 4261**: réglable à 1 anneau + 1 croc. standard
- réf 4263**: 1 anneau + 1 crochet à V.A. (codes X à F)
- réf 4264**: réglable à 1 anneau + 1 crochet à V.A. (codes X à F)
- réf 4265\***: coulissant 1 anneau + 1 maille (codes A à C)
- réf 4266**: 1 anneau + 1 croc. de fonderie (codes A à J)
- réf 4267**: réglable 1 anneau + 1 croc. de fonderie
- réf 4268**: 1 anneau + 1 crochet raccourcisseur
- réf 4269**: 1 anneau + 1 crochet à V.A. à touret
- réf 4270**: 1 anneau + 1 anneau
- réf 4280**: 2 crochets standard
- réf 4285**: 2 crochets à verrouillage auto. (codes X à F)
- réf 4286**: 2 crochets V.A. à touret
- réf 4288**: 2 crochets de fonderie
- réf 4292**: 2 crochets raccourcisseurs
- réf 4293**: 1 croc. parallèle à chape + 1 crochet à chape standard

CODE	X	A	AA	B	C	D	E	F	G	J
diam chaîne (mm)	6	7	8	10	13	16	20	22	26	32
C.M.U (kg)	1120	1500	2000	3150	5300	8000	12500	15000	21200	31500
réf Anneau	5055A	5055A	5055C	5055D	5055E	5055F	5055H	5055I	5055J	5055K
réf Crochet standard	5097A	5097B	5097B	5097C	5097D	5097E	5097F	5097G	5097H	5097J
réf Crochet à V.A.	5157A	5157B	5157B	5157C	5157D	5157E	5157F	5157FA	5157FB	-
réf Crochet à V.A. à touret	5158A	5158B	5158B	5158C	5158E	5158F	5158G	5158H	-	-
réf Crochet de fonderie	-	5099C	5099C	5099D	5099E	5099F	5099G	5099H	5099I	-
réf Crochet raccourcisseur	5117B	5117B	5117B	5117C	5117D	5117E	5117F	5117G	5117H	5117I
réf Maillon de jonction	5185B	5185C	5185C	5185D	5185E	5185F	5185G	5185H	5185I	5185J
réf Crochet coulissant	-	5100C	5100C	5100D	5100E	-	-	-	-	-

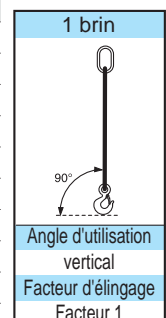



# ÉLINGUES-CHAÎNE



## Grade 80 - 2 brins



Réf. 4300 à 4327 (Grade 80)

Chaîne et accessoires en acier à haute résistance - Coefficient de sécurité 4/1

La fabrication, les méthodes de calculs, d'essais et de certification des élingues chaîne sont soumises à la norme européenne EN 818-4 à l'appui des exigences essentielles de la directive machine 2006/42/CE.

Les **charges maximales d'utilisation** présentées (entre 0 et 90°) sont données pour des applications générales de levage. Pour des utilisations autres, se référer au début du catalogue ou nous consulter pour en faire l'étude.

Calcul des charges d'utilisation selon mode d'élingage : TABLEAU p.35

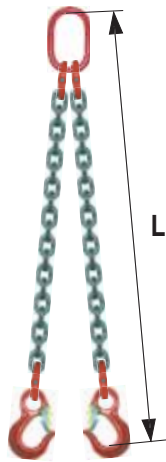

2 crochets standard

réf 4300

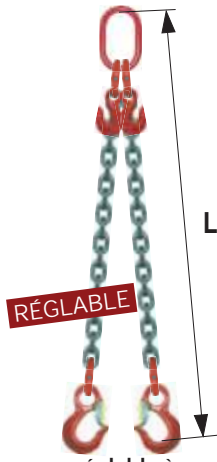

RÉGLABLE

réglable à 2 crochets standard

réf 4301

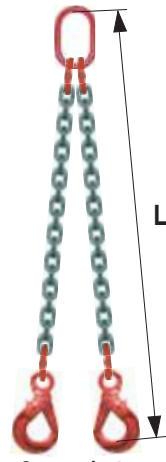

2 crochets à verrouillage automatique

réf 4305

codes X à F



RÉGLABLE

réglable à 2 crochets verrouillage auto.

réf 4306

codes X à F

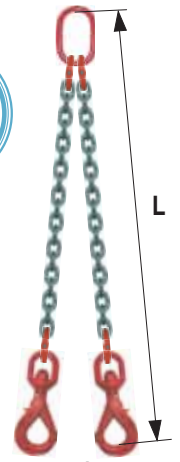

2 crochets verrouillage auto. à touret

réf 4307

codes X à E



ÉLINGUES

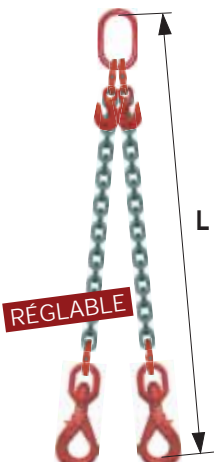

RÉGLABLE

réglable à 2 crochets V.A. à touret

réf 4308

codes X à E



2 crochets de fonderie

réf 4311

codes A à J



RÉGLABLE

réglable à 2 crochets de fonderie

réf 4312



2 crochets raccourcis

réf 4320



2 anneaux

réf 4324

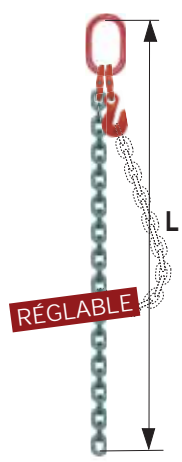

RÉGLABLE

réglable simple brassière

réf 4327

CODE	X	A	AA	B	C	D	E	F	G	J
diam chaîne (mm)	6	7	8	10	13	16	20	22	26	32
CMU kg : facteur élingage 1,4	1600	2120	2800	4250	7500	11200	17000	21200	30000	45000
CMU kg : facteur élingage 1	1120	1500	2000	3150	5300	8000	12500	15000	21200	31500
réf Anneau haut	5055A	5055C	5055D	5055E	5055F	5055G	5055I	5055J	5055K	5055L
réf Anneau bas	5055A	5055C	5055C	5055D	5055E	5055F	5055H	5055I	5055J	5055K
réf Crochet standard	5097A	5097B	5097B	5097C	5097D	5097E	5097F	5097G	5097H	5097J
réf Crochet à V.A.	5157A	5157B	5157B	5157C	5157D	5157E	5157F	5157FA	5157FB	-
réf Crochet à V.A. à touret	5158A	5158B	5158B	5158C	5158E	5158F	5158G	5158H	-	-
réf Crochet de fonderie	-	5099B	5099C	5099D	5099E	5099F	5099G	5099H	5099I	-
réf Crochet raccourcisseur	5117B	5117B	5117B	5117C	5117D	5117E	5117F	5117G	5117H	5117I
réf Maillon de jonction	5185B	5185C	5185C	5185D	5185E	5185F	5185G	5185H	5185I	5185J
réf Crochet coulissant	-	5100C	5100C	5100D	5100E	-	-	-	-	-

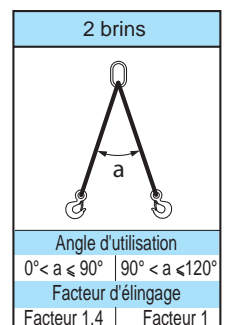

# ÉLINGUES-CHAÎNE

## Grade 80 - 3 brins



CE Réf. 4331 à 4346 (Grade 80)

Chaîne et accessoires en acier à haute résistance - Coefficient de sécurité 4/1

La fabrication, les méthodes de calculs, d'essais et de certification des élingues chaîne sont soumises à la norme européenne EN 818-4 à l'appui des exigences essentielles de la directive machine 2006/42/CE.

Les **charges maximales d'utilisation** présentées (entre 0 et 90°) sont données pour des applications générales de levage. Pour des utilisations autres, se référer au début du catalogue ou nous consulter pour en faire l'étude.

Calcul des charges d'utilisation selon mode d'élingage : TABLEAU p.35

ÉLINGUES

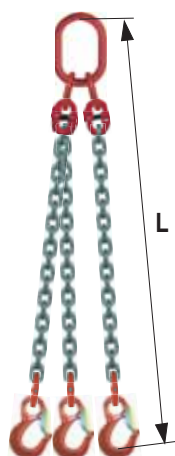

3 crochets standard

réf 4331

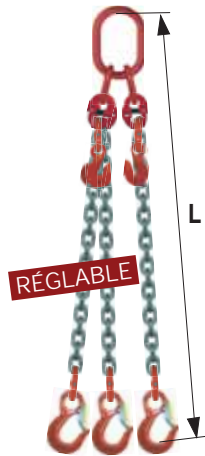

RÉGLABLE

réglable  
3 crochets standard

réf 4332

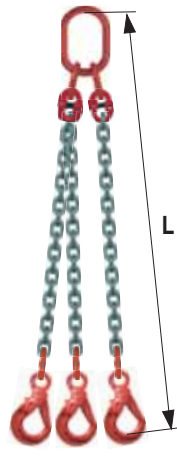

3 crochets à verrouillage automatique

réf 4334

codes X à F

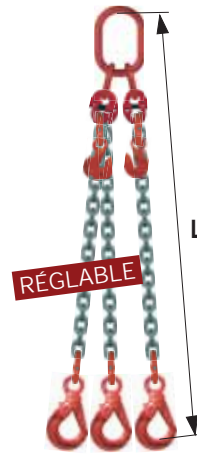

RÉGLABLE

réglable  
3 crochets à verrouillage automatique

réf 4335

codes X à F

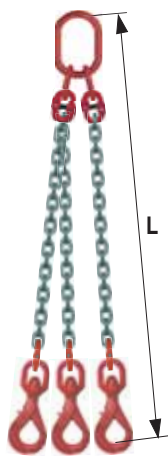

3 crochets à touret à verrouillage automatique

réf 4336

codes X à E

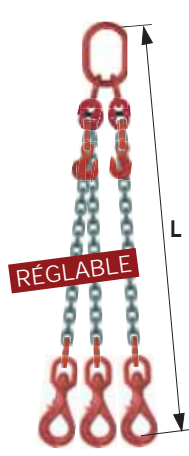

RÉGLABLE

réglable  
3 crochets à touret à verrouillage automatique

réf 4337

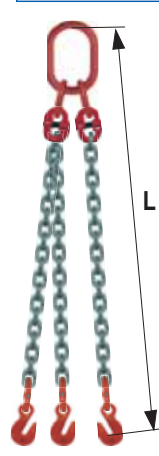

3 crochets raccourcisseurs

réf 4344

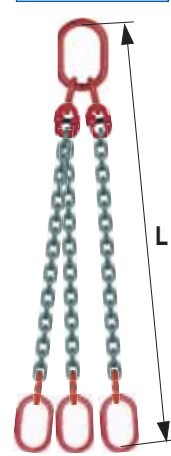

3 anneaux

réf 4346

codes X à E

CODE	X	A	AA	B	C	D	E	F	G	J
diam chaîne (mm)	6	7	8	10	13	16	20	22	26	32
CMU kg : facteur élingage 2,1	2360	3150	4250	6700	11200	17000	26500	31500	45000	66000
CMU kg : facteur élingage 1,5	1700	2240	3000	4750	8000	11800	19000	22400	31500	47000
réf Anneau haut	5056A	5056C	5056C	5056D	5056E	5056F	5056H	5056I	5056J	5056K
réf Anneau bas	5055A	5055C	5055C	5055D	5055E	5055F	5055H	5055I	5055J	5055K
réf Crochet standard	5097A	5097B	5097B	5097C	5097D	5097E	5097F	5097G	5097H	5097J
réf Crochet à V.A.	5157A	5157B	5157B	5157C	5157D	5157E	5157F	5157FA	5157FB	-
réf Crochet à V.A. à touret	5158A	5158B	5158B	5158C	5158E	5158F	5158G	5158H	-	-
réf Crochet de fonderie	-	5099B	5099C	5099D	5099E	5099F	5099G	5099H	5099I	-
réf Crochet raccourcisseur	5117B	5117B	5117B	5117C	5117D	5117E	5117F	5117G	5117H	5117I
réf Maillon de jonction	5185B	5185C	5185C	5185D	5185E	5185F	5185G	5185H	5185I	5185J

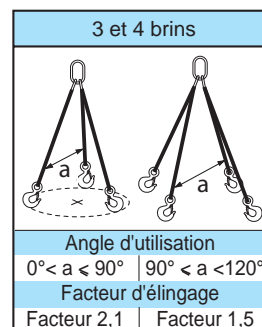

# ÉLINGUES-CHAÎNE

## Grade 80 - 4 brins



Réf. 4347 à 4358 (Grade 80)

Chaîne et accessoires en acier à haute résistance - Coefficient de sécurité 4/1

La fabrication, les méthodes de calculs, d'essais et de certification des élingues chaîne sont soumises à la norme européenne EN 818-4 à l'appui des exigences essentielles de la directive machine 2006/42/CE.

Les **charges maximales d'utilisation** présentées (entre 0 et 90°) sont données pour des applications générales de levage. Pour des utilisations autres, se référer au début du catalogue ou nous consulter pour en faire l'étude.

Calcul des charges d'utilisation selon mode d'élingage : TABLEAU p.35

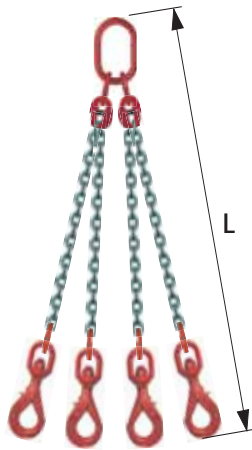

4 crochets à touret verrouillage automatique

réf 4347

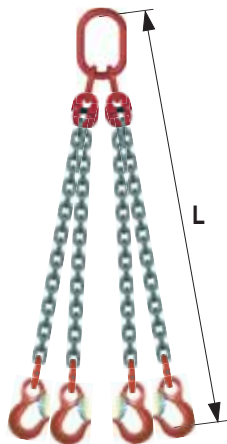

4 crochets standard

réf 4348

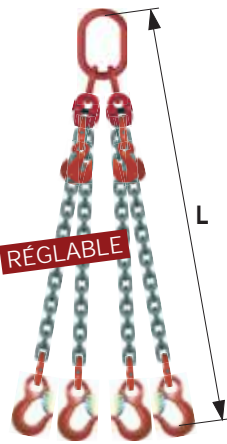

réglable à 4 crochets standard

réf 4349

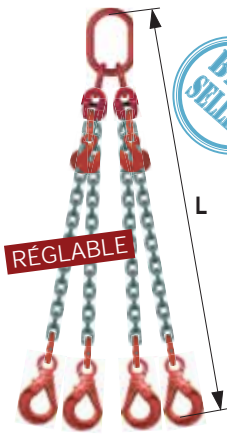

réglable à 4 crochets verrouillage automatique

réf 4350

codes X à G

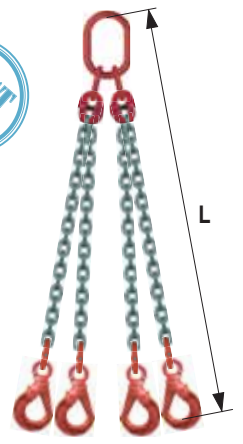

4 crochets verrouillage automatique

réf 4351

codes X à F

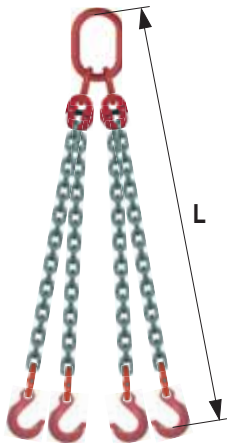

4 crochets de fonderie

réf 4352

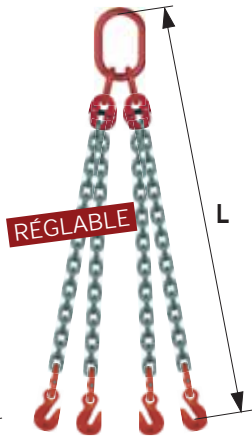

réglable à 4 crochets raccourcisseurs

réf 4354

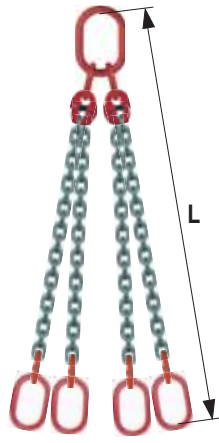

4 anneaux

réf 4356

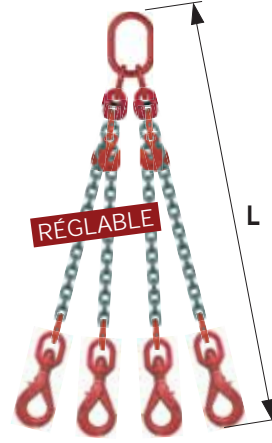

réglable à 4 crochets à touret verrouillage automatique

réf 4357

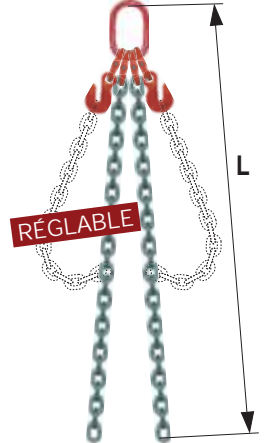

réglable à double brassière

réf 4358

CODE	X	A	AA	B	C	D	E	F	G	J
diam chaîne (mm)	6	7	8	10	13	16	20	22	26	32
CMU kg : facteur élingage 2,1	2360	3150	4250	6700	11200	17000	26500	31500	45000	66000
CMU kg : facteur élingage 1,5	1700	2240	3000	4750	8000	11800	19000	22400	31500	47000
réf Anneau haut	5056A	5056C	5056C	5056D	5056E	5056F	5056H	5056I	5056J	5056K
réf Anneau bas	5055A	5055C	5055C	5055D	5055E	5055F	5055H	5055I	5055J	5055K
réf Crochet standard	5097A	5097B	5097B	5097C	5097D	5097E	5097F	5097G	5097H	5097J
réf Crochet à V.A.	5157A	5157B	5157B	5157C	5157D	5157E	5157F	5157FA	5157FB	-
réf Crochet à V.A. à touret	5158A	5158B	5158B	5158C	5158E	5158F	5158G	5158H	-	-
réf Crochet de fonderie	-	5099B	5099C	5099D	5099E	5099F	5099G	5099H	5099I	-
réf Crochet raccourcisseur	5117B	5117B	5117B	5117C	5117D	5117E	5117F	5117G	5117H	5117I
réf Maillon de jonction	5185B	5185C	5185C	5185D	5185E	5185F	5185G	5185H	5185I	5185J

3 et 4 brins	
Angle d'utilisation 0° < a < 90°   90° < a < 120°	
Facteur d'élingage	
Facteur 2,1	Facteur 1,5





# ÉLINGUES-CHAÎNE

## Grade 100

### 1 et 2 brins

25% PLUS  
RÉSISTANTES QUE  
LA NORME EN 818-4  
(GRADE 80) !



CE Réf. 4260 à 4308 (Grade 100)

Chaîne et accessoires en acier Grade 100

Coefficient de sécurité 4/1

ÉLINGUES



1 anneau  
+ 1 crochet standard

réf 4260



RÉGLABLE  
1 anneau  
+ 1 crochet standard

réf 4261



1 anneau + 1 crochet à  
verrouillage automatique

réf 4263



RÉGLABLE  
1 anneau + 1 crochet à  
verrouillage automatique

réf 4264



1 anneau + 1 crochet à  
verrouillage automatique  
à touret

réf 4269

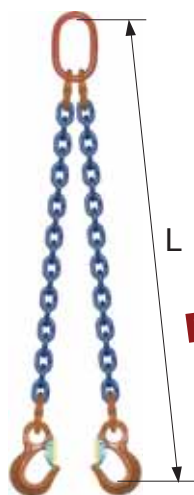

1 anneau  
+ 2 crochets  
standard

réf 4300



RÉGLABLE  
1 anneau  
+ 2 crochets  
standard

réf 4301



1 anneau  
+ 2 crochets à  
verrouillage  
automatique

réf 4305



RÉGLABLE  
1 anneau  
+ 2 crochets à  
verrou. auto.

réf 4306



1 anneau  
+ 2 crochets à  
verrou. auto.  
à touret

réf 4307

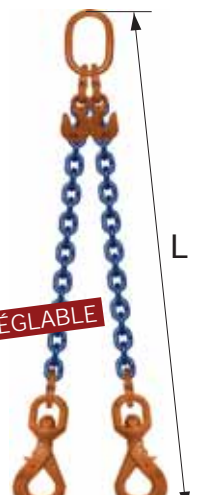

RÉGLABLE  
1 anneau  
+ 2 crochets à  
V.A. à touret

réf 4308

CODE	XG100	AG100	AAG100	BG100	CG100	DG100	EG100	FG100	GG100
diam chaîne (mm)	6	7	8	10	13	16	20	22	26
C.M.U (kg) - 1 BRIN	1400	1900	2500	4000	6700	10000	16000	19000	26500
C.M.U (kg) - 2 BRINS	2000	2500	3550	5600	9500	14000	22400	26500	37100

# ÉLINGUES-CHAÎNE

## Grade 100

### 4 brins



25% PLUS  
RÉSISTANTES QUE  
LA NORME EN 818-4  
(GRADE 80) !



CE Réf. 4348 à 4351 (Grade 100)

Chaîne et accessoires en acier Grade 100  
Coefficient de sécurité 4/1

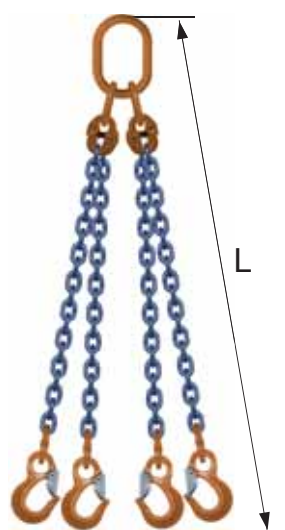

1 anneau  
+ 4 crochets standard

réf 4348



RÉGLABLE  
1 anneau  
+ 4 crochets standard

réf 4349

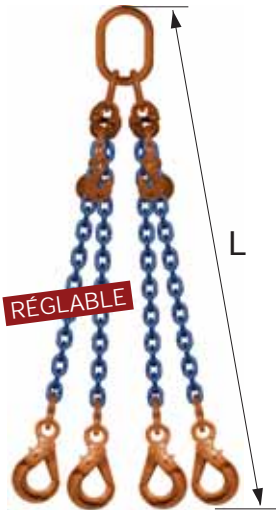

RÉGLABLE  
1 anneau  
+ 4 crochets verr. auto.

réf 4350

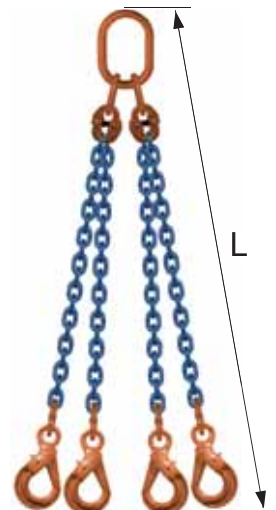

1 anneau  
+ 4 crochets verr. auto.

réf 4351

ÉLINGUES

CODE	XG100	AG100	AAG100	BG100	CG100	DG100	EG100	FG100	GG100
diam chaîne (mm)	6	7	8	10	13	16	20	22	26
C.M.U (kg) - 4 BRINS	3000	4000	5300	8000	14000	21200	33600	40000	55650

## CALCULEZ VOS CHARGES D'UTILISATION (ÉLINGUES-CHAÎNES Grade 100)

Calcul des C.M.U.	1 Brin	2 Brins		3 et 4 Brins		Couissant	Brassière ronde	Brassière cubique
Diam de la chaîne en mm	vertical	$0^\circ < \alpha \leq 90^\circ$	$90^\circ < \alpha \leq 120^\circ$	$0^\circ < \alpha \leq 90^\circ$	$90^\circ < \alpha \leq 120^\circ$	//	$\beta \leq 45^\circ$ $R \geq 10 d$	$\beta \leq 45^\circ$ $R \geq 10 d$
	<b>Facteur 1</b>	<b>Facteur 1,4</b>	<b>Facteur 1</b>	<b>Facteur 2,1</b>	<b>Facteur 1,5</b>	<b>Facteur 0,8</b>	<b>Facteur 1,8</b>	<b>Facteur 0,9</b>
	<b>C.M.U. en tonnes</b>	<b>C.M.U. en tonnes</b>	<b>C.M.U. en tonnes</b>	<b>C.M.U. en tonnes</b>	<b>C.M.U. en tonnes</b>	<b>C.M.U. en tonnes</b>	<b>C.M.U. en tonnes</b>	<b>C.M.U. en tonnes</b>
6	1,40	1,96	1,40	2,94	2,10	1,12	2,52	1,26
7	1,90	2,66	1,90	3,99	2,85	1,52	3,42	1,71
8	2,50	3,50	2,50	5,25	3,75	2,00	4,50	2,25
10	4,00	5,60	4,00	8,40	6,00	3,20	7,20	3,60
13	6,70	9,38	6,70	14,07	10,05	5,36	12,06	6,03
16	10,00	14,00	10,00	21,00	15,00	8,00	18,00	9,00
18	12,50	17,50	12,50	26,25	18,75	10,00	22,50	11,25
20	16,00	22,40	16,00	33,60	24,00	12,80	28,80	14,40
22	19,00	26,60	19,00	39,90	28,50	15,20	34,20	17,10
26	26,50	37,10	26,50	55,65	39,75	21,20	47,70	23,85

# ACCESSOIRES ÉLINGUES-CHAÎNE

## Grade 100



**GRADE 100**



Chaîne et accessoires en acier **Grade 100** - Coefficient de sécurité 4/1 - Pour construire vos élingues chaîne grade 100, choisissez vos accessoires dans le tableau ci-dessous. **Les CMU sont indiquées pour une élingue 1 brin, pour le calcul des CMU en 2, 3 et 4 brins, voir tableau page 33**

réf 2036  
CHAÎNE GRADE 100

CODE	A	B	C	D	E	F	H	J	K	L
Ø chaîne (mm)	6	7	8	10	13	16	20	22	26	32
C.M.U (kg)	1400	1900	2500	4000	6700	10000	15600	18000	26500	40000



Détail  
PAGE  
18

réf 5810  
ANNEAU SIMPLE

CODE	A	B	C	D	E	F	G	H	I
C.M.U (kg)	2000	2500	4000	7500	12500	14000	17000	25000	26600
1 brin Ø chaîne (mm)	7	8	10	13	16	18	20	22	26
2 brins Ø chaîne (mm)	6	7	8	10	13	16	18	20	22



Détail  
PAGE  
89

réf 5815  
ANNEAU TRIPLE

CODE	A	B	C	D	E	F	G	H	K
C.M.U (kg)	3000	4000	5300	8000	14000	21200	33600	39900	50600
4 brins Ø chaîne (mm)	6	7	8	10	13	16	20	22	26



Détail  
PAGE  
89

réf 5820  
MAILLON DE JONCTION

CODE	A	B	C	D	E	F	H	I	K
C.M.U (kg)	1400	1900	2500	4000	6700	10000	16000	19000	26500
pour Ø chaîne (mm)	6	7	8	10	13	16	20	22	26



Détail  
PAGE  
89

réf 5825  
CROCHET À OEIL

CODE	A	C	D	E	F	H	I	K	L
C.M.U (kg)	1400	2500	4000	6700	10000	16000	19000	26500	39500
pour Ø chaîne (mm)	6	7-8	10	13	16	20	22	26	32



Détail  
PAGE  
89

réf 5830  
CROCHET À CHAPE

CODE	A	B	C	D	E	F	H	I	L
C.M.U (kg)	1400	1900	2500	4000	6700	10000	16000	19000	39500
pour Ø chaîne (mm)	6	7	8	10	13	16	20	22	32



Détail  
PAGE  
90

réf 5835 CROCHET À  
VERR. AUTO. À OEIL

CODE	A	C	D	E	F	H	I	K
C.M.U (kg)	1400	2500	4000	6700	10000	16000	19000	26500
pour Ø chaîne (mm)	6	7-8	10	13	16	20	22	26



Détail  
PAGE  
90

réf 5840 CROCHET À  
VERR. AUTO. À TOURET

CODE	A	C	D	E	F
C.M.U (kg)	1400	2500	4000	6700	10000
pour Ø chaîne (mm)	6	7-8	10	13	16



Détail  
PAGE  
90

réf 5845 CROCHET À  
VERR. AUTO À CHAPE

CODE	A	B	C	D	E	F	H	I	K
C.M.U (kg)	1400	1900	2500	4000	6700	10000	16000	19000	26500
pour Ø chaîne (mm)	6	7	8	10	13	16	20	22	26



Détail  
PAGE  
90

réf 5850 CROCHET  
PARALLÈLE À OEIL

CODE	A	C	D	E	F	H	I	K
C.M.U (kg)	1400	2500	4000	6700	10000	16000	19000	26500
pour Ø chaîne (mm)	6	7-8	10	13	16	20	22	26



Détail  
PAGE  
91

réf 5855 CROCHET  
PARALLÈLE À CHAPE

CODE	A	B	C	D	E	F	H	I
C.M.U (kg)	1400	1900	2500	4000	6700	10000	16000	19000
pour Ø chaîne (mm)	6	7	8	10	13	16	20	22



Détail  
PAGE  
91

réf 5860 GRIFFE DE  
RACCOURCISSEMENT

CODE	A	B	C	D	E	F
C.M.U (kg)	1400	1900	2500	4000	6700	10000
pour Ø chaîne (mm)	6	7	8	10	13	16



Détail  
PAGE  
91

réf 5865  
CROCHET DE FONDERIE

CODE	A	C	D	E	F
C.M.U (kg)	1400	2500	4000	6700	10000
pour Ø chaîne (mm)	6	7-8	10	13	16



Détail  
PAGE  
91



ÉLINGUES



# ÉLINGUES-CHAÎNE « INOX »

CHAÎNE ET ACCESSOIRES EN ACIER INOX 316

Coefficient de sécurité 4/1

Réf. 4260, 4300  
4331, 4348 (INOX)



ÉLINGUES RÉGLABLES sur demande



Détail PAGE 96

Crochet raccourcisseur INOX réf 5125

ÉLINGUES

CODE	KS	MS	PS	TS	VS
diam chaîne (mm)	5	7	10	13	16
C.M.U (kg) 1 BRIN - réf 4260	500	1000	2000	3200	4500
C.M.U (kg) 2 BRINS - réf 4300	630	1400	2800	4400	7000
C.M.U (kg) 3 BRINS - réf 4331	1050	2100	4200	6700	10500
C.M.U (kg) 4 BRINS - réf 4348	1050	2100	4200	6700	10500

## MODE D'ÉLINGAGE pour ÉLINGUE-CHAÎNE Grade-80 et ÉLINGUE-CÂBLE

Facteur à appliquer à la CMU (1 brin) de l'élingue suivant l'angle de tête formé, pour une utilisation normale et une charge uniformément répartie. **Élingue chaîne** : incidence de la température + de 200° : CMU x 0,9 + de 300° : CMU x 0,75 (ne pas utiliser à 400° et +)

**CALCULEZ VOS CHARGES D'UTILISATION**

**ÉLINGUE-CHAÎNE Grade-80 et ÉLINGUE-CÂBLE**

Nombre de brins	Un Brin	Deux Brins		Trois et Quatre Brins *		Couissant	Brassière ronde	Brassière cubique
Type d'utilisation								
Angle d'utilisation	vertical	0° <math>\alpha \leq 90^\circ</math>	90° <math>\alpha \leq 120^\circ</math>	0° <math>\alpha \leq 90^\circ</math>	90° <math>\alpha \leq 120^\circ</math>	//	$\beta \leq 45^\circ$ R > 10 d	$\beta \leq 45^\circ$ R $\geq 10$ d
Facteur d'élingage	Facteur 1	Facteur 1,4	Facteur 1	Facteur 2,1	Facteur 1,5	Facteur 0,8	Facteur 1,8	Facteur 0,9

Diam chaîne mm	CHAÎNE GRADE 80						Charge Maximum d'utilisation en kg	
6	1120	1600	1120	2360	1700	896	2016	1008
7	1500	2120	1500	3150	2240	1200	2700	1350
8	2000	2800	2000	4250	3000	1600	3600	1800
10	3150	4250	3150	6700	4750	2520	5670	2835
13	5300	7500	5300	11200	8000	4240	9540	4770
16	8000	11200	8000	17000	11800	6400	14400	7200
20	12500	17000	12500	26500	19000	10000	22500	11250
22	15000	21200	15000	31500	22400	12000	27000	13500
26	21200	30000	21200	45000	31500	16960	38160	19080

Diam câble mm	CÂBLE ACIER				Charge Maximum d'utilisation en kg			
4	200	-	-	-	-	160	360	180
5	300	-	-	-	-	240	540	270
6	400	560	400	840	600	320	720	360
7	500	700	500	1050	750	400	900	450
8	750	1050	750	1575	1125	600	1350	675
9	1000	1400	1000	2100	1500	800	1800	900
10	1250	1750	1250	2625	1875	1000	2250	1125
12	1500	2100	1500	3150	2250	1200	2700	1350
13	2000	2800	2000	4200	3000	1600	3600	1800
16	2500	3500	2500	5250	3750	2000	4500	2250
18	3000	4200	3000	6300	4500	2400	5400	2700
20	4000	5600	4000	8400	6000	3200	7200	3600
22	5000	7000	5000	10500	7500	4000	9000	4500
24	6000	8400	6000	12600	9000	4800	10800	5400
26	7500	10500	7500	15750	11250	6000	13500	6750
30	11500	16100	11500	24150	17250	9200	20700	10350

\* en cas de levage asymétrique, la CMU à retenir sera celle d'une élingue 2 brins



**SPÉCIALE DÉBARDAGE / FORESTIERS**

Chaîne éprouvée  
Haute Résistance



Passage facile sous les grumes grâce à l'**AIGUILLE DE DÉBARDAGE**

Raccourcissement possible avec le **CROCHET COULISSANT**

Boucles étrangleuses faciles à former/défaire grâce au **CROCHET « CHOKER »**

CODE élingue 4360	A	B	C	D
Diam chaîne (mm)	6	7	8	10
Force de traction (T)	2,8	3,8	5	8

## COMPOSANTS / ACCESSOIRES ASSOCIÉS

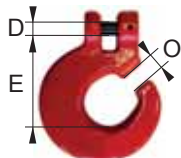

Réf. 5103 **CROCHET CHOKER POUR CHAÎNE**

Pour accrochage/déaccrochage facile de la chaîne forestière

Déaccrochage involontaire rendu impossible par l'ergot.

Détail PAGE 100

CODE	F	G	H	J
Grade	100	80	80	80
Diam chaîne (mm)	6	7-8	10	13
Force (kg)	1,3	2	3,15	5,3
D (mm)	7,4	9,2	13	16
E (mm)	43	59	84	94
O (mm)	8	10,5	12,9	16

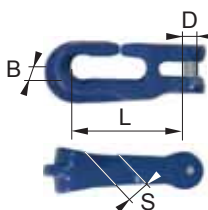

Réf. 5103 **CROCHET CHOKER à chape coulissant**

Pour câble de treuil.

Grâce au passage du crochet (fente) : accrochage et retrait rapide du câble

Détail PAGE 100

CODE	V7	V8	V10
Diam chaîne (mm)	7	8	10
Force de traction (T)	4,5	6	8,5
B (mm)	36	36	36
D (mm)	9	10	12,5
L (mm)	87,5	87	85,5
S (mm)	16,5	16,5	16,5

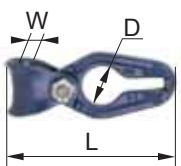

Réf. 5106 **CROCHET COULISSANT**

Raccourcissement de la chaîne. Evite toute déformation des maillons

**UTILISABLE DES 2 CÔTÉS !** sans réduction de la force de traction

Détail PAGE 100

CODE	B	C*
Diam chaîne (mm)	7-8	10
Force de traction (T)	6	8,5
D (mm)	34	42
W (mm)	20	36
L (mm)	145	208

\* Ref.5106C, Ø10mm uniquement compatible avec chaîne NFE-26012 Classe 80 (réf. 2020DN80, p. 19)



Réf. 5073G **ATTACHE DE CÂBLE**

Réduction de la force de traction admissible :

- pour chaîne Ø 8 mm (3000 daN),
- et chaîne Ø 10 mm (4500 daN)

Détail PAGE 100

CODE	G
Diam chaîne (mm)	8-12
L (mm)	165

CODE	GA (avec anneau)*
Diam chaîne maxi (mm)	12

\* Jusqu'à épuisement du stock



AVEC anneau  
Réf. 5073GA \*



Réf. 5106 **Aiguille pour élingue de débardage**

Facilite le passage de la chaîne sous les grumes. L'accrochage se fait à la longueur voulue.

Détail PAGE 100

CODE	-6AIG	AIG
Diam chaîne (mm)	5-6	7-10
Diam aiguille (mm)	7	9,5
Longueur (mm)	250	220

## ELINGUE CHAÎNE LEVE-FUTS

Lifting chain sling for drums and barrels

Levage horizontal de fûts métalliques à rebords

Coefficient de sécurité 1/5

Utilisation avec un angle maximum de 60°

CODE	A	B	C
C.M.U (kg)	1000	1000	1000
L (mm)	800	1000	1500
réf chaîne 2035	B	B	B
poids de l'ensemble (kg)	5,5	6,1	7,8

Détail PAGES 85/88

Anneau réf. 5055  
Maillons réf. 5185

Crochets réf. 5107

Détail PAGE 101

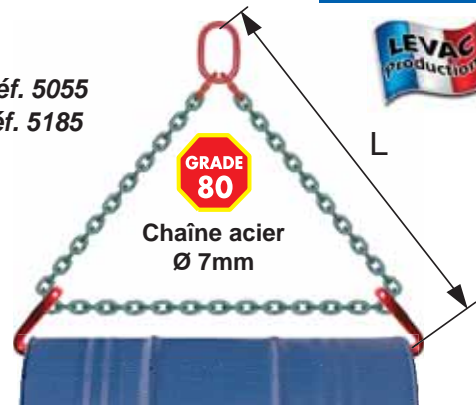

## ELINGUE CHAINE LEVE-TOLES

Lifting chain sling for plates

CE réf. 4390

Levage horizontal de tôles et plaques unitaires ou en paquets cerclés (monobloc)

Chaîne en acier à haute résistance

Coefficient de sécurité 4/1



Longueur L à la demande

Utilisation avec 1 élingue 2 brins ou 2 élingues 2 brins avec palonnier

- La côte «L» doit être comprise entre : Gx1,3 (45°) et Gx0,70 (90°)
- Ne jamais lever plusieurs tôles de tailles différentes
- Ne jamais utiliser une élingue à 4 brins

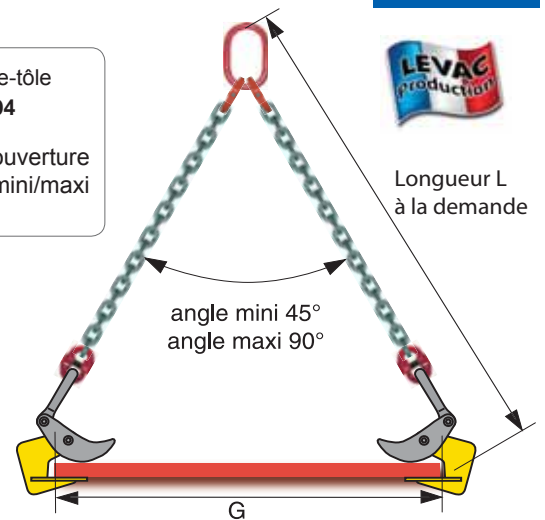

CODE	A	B	C	D	E	F	G	H	I	J	JR
CMU 2 brins de 45° à 90° (kg)	1000	2000	2000	4000	4000	6000	6000	8000	8000	10000	10000
chaîne diam (mm)	6	7	7	10	10	13	13	13	13	16	16
ouverture pince MINI-MAXI (mm)	5-32	5-32	20-50	5-50	50-100	5-75	50-125	5-75	50-125	5-100	50-150
poids pour L = 1m	10,6	14,6	14,8	24,6	30,6	58,9	68,9	53,1	70,1	115,3	128,3

## ELINGUE CHAINE LEVE-BUSES

Lifting chain sling for concrete pipes

CE réf. 4391

Pour levage vertical de buses et regards en béton

Pince pour élingues codes A et B



charges 2000 kg 3500 kg

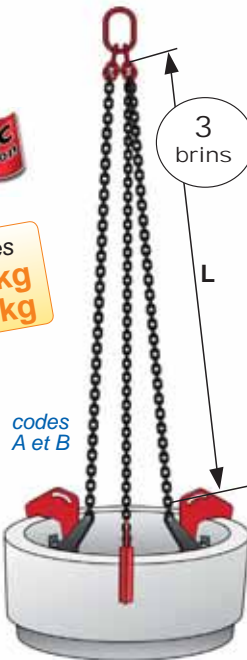

codes A et B

CODE	AE	A	B
C.M.U (kg)	1500	2000	3500
O mini/maxi (mm)	40-120	60-120	120-180
L (mm)	1500	1500	1600
nombre de brins	3	3	3
poids élingue (kg)	43	34	65

Acier allié haute résistance et non vieillissant

Pattes revêtues époxy à chaud

charge 3000 kg

Pince pour élingues code G



BEST SELLER



CODE	G
CMU (kg)	3000
Ouverture mini/maxi (mm)	50-180
L (mm)	1500
poids (kg)	85

## ELINGUE CHAINE LEVE-TUYAUX

Lifting chain sling for pipes (tubes)

CE réf. 4392

Pour levage horizontal de tuyaux béton, fonte, acier

Peut être utilisée par paire avec un palonnier

Chaîne en acier à haute résistance

Coefficient de sécurité 4/1

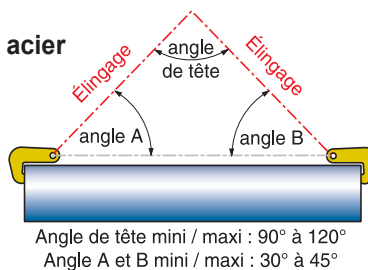

Longueur L à la demande

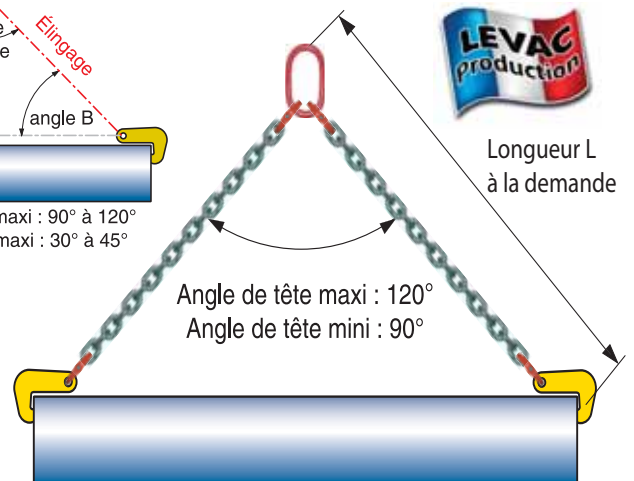

CODE	J	K	L	M
CMU 2 brins de 45° à 90° (kg)	2000	4000	6000	8000
chaîne diam (mm)	7	10	13	16
épaisseur Mini-Maxi tuyau (mm)	0-30	10-40	20-50	35-65
Code pince 6097 (page 153)	A20LB	B40LB	C60LB	D80LB



# ÉLINGUES-CÂBLE - 1 brin

CE Réf. 4700 à 4728



**HALTIR**

Câble acier galvanisé - Réalisation par manchonnage - Coefficient de sécurité 5/1

Les méthodes de calculs de la **Charge Maximale d'Utilisation** des élingues câble sont soumises à la norme NF EN 13414.

Les charges maximales d'utilisation présentées, entre 0 et 90°, sont données pour des applications générales de levage. Pour des utilisations autres, se référer au début du catalogue ou nous contacter pour en faire l'étude.

→ **Calcul des charges d'utilisation selon mode d'élingage : TABLEAU p.35**



ÉLINGUES



2 grandes boucles  
**réf 4700**



2 boucles cossées  
**réf 4701**



2 crochets standard  
**réf 4702**  
codes C à Q



2 crochets à verrouillage auto.  
**réf 4703**  
codes D à Q



2 crochets à touret  
**réf 4704**  
codes D à Q



2 anneaux  
**réf 4705**  
codes C à S



1 grande boucle + 1 boucle cossée  
**réf 4706**

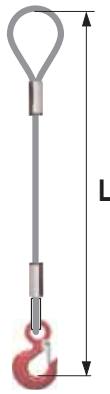

1 grande boucle + 1 crochet standard  
**réf 4707**  
codes C à Q



1 grande boucle + 1 croc.V.A.  
**réf 4708**  
codes D à P



1 grande boucle + 1 croc. à touret  
**réf 4709**  
codes D à Q

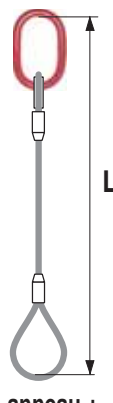

1 anneau + 1 grande boucle  
**réf 4710**  
codes C à Q

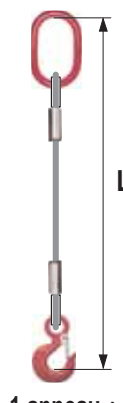

1 anneau + 1 croc. standard  
**réf 4711**  
codes C à S



1 anneau + 1 crochet V.A.  
**réf 4712**  
codes D à S

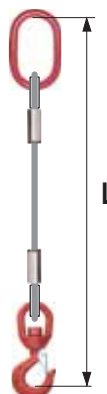

1 anneau + 1 croc. à touret  
**réf 4713**  
codes D à S



1 boucle cossée + 1 croc. standard  
**réf 4714**  
codes C à Q



1 boucle cossée + 1 croc. V.A.  
**réf 4715**  
codes D à P



1 boucle cossée + 1 croc. à touret  
**réf 4716**  
codes D à S



1 anneau + 1 boucle cossée  
**réf 4717**  
codes D à S

# ÉLINGUES-CÂBLE - 1 brin (suite)

Câble acier galvanisé - Réalisation par manchonnage - Coefficient de sécurité 5/1



→ Calcul des charges d'utilisation selon mode d'élingage : TABLEAU p.35

Facteur 0,8 à appliquer / CMU

2 boucles cossées  
+1 émerillon à chape

**réf 4719**  
codes B à Q

1 grande boucle  
+1 croc.couissant

**réf 4720**  
codes G à P

2 boucles cossées  
+1 croc. couissant

**réf 4721**  
codes G à P

1 anneau +  
1 croc. couissant

**réf 4722**  
codes G à P

1 grande boucle

**réf 4723**

1 boucle cossée

**réf 4724**

1 anneau

**réf 4725**  
codes A à Q

1 crochet standard

**réf 4726**  
codes A à Q

1 crochet V.A

**réf 4727**  
codes D à Q

1 crochet à touret

**réf 4728**  
codes A à Q

CODE	A	B	C	D	E	F	G	H	K	L	M	N	O	P	Q	S
diam du câble (mm)	4	5	6	7	8	9	10	12	14	16	18	20	22	24	26	30
CMU sur 1 brin vertical (kg)	200	250	400	650	750	1000	1250	1500	2000	2500	3000	4000	5000	6000	7500	10000
long inter grande boucle (mm)	90	110	130	160	180	200	220	250	300	350	400	440	490	530	580	660
réf 5080 cosse	A	B	C	D	D	E	E	F	G	H	I	J	K	L	M	O
réf 5120 crochet à oeil	-	-	-	-	-	A	B	B	C	D	D	E	E	F	F	H
réf 5135 crochet à oeil	B	B	BB	C	C	-	-	-	-	-	-	-	-	-	-	-
réf 5130 crochet à touret	-	-	A	A	A	A	B	B	C	D	D	E	E	F	F	G
réf 5157 crochet à verr. autom	A	A	A	A	A	A	A	B	B	C	C	D	D	E	E	F
réf 5105 crochet couissant	ALS	ALS	ALS	ALS	ALS	ALS	ALS	ALS	BLS	CLS	CLS	DLS	DLS	DLS	-	-
réf 5055 anneau	A	A	A	A	A	A	A	A	C	D	D	E	E	F	F	-

# ÉLINGUES-CÂBLE - 2 brins

CE Réf. 4729 à 4738



Câble acier galvanisé - Réalisation par manchonnage - Coefficient de sécurité 5/1

Les méthodes de calculs de la **Charge Maximale d'Utilisation** des élingues câble sont soumises à la norme NF EN 13414.

Les charges maximales d'utilisation présentées, entre 0 et 90°, sont données pour des applications générales de levage. Pour des utilisations autres, se référer au début du catalogue ou nous contacter pour en faire l'étude.

→ Calcul des charges d'utilisation selon mode d'élingage : TABLEAU p.35

SANS FIN  
Longueur utile

sans fin à double manchonnage

réf 4729

SANS FIN  
Longueur utile

sans fin épissure invisible

réf 4730

CODE sans-fin	réf 4729		réf 4730	
	Ø	CMU	Ø	CMU
A	4	0,2 T		
B	5	0,4 T		
C	6	0,8 T	6	0,6 T
D	7	1,2 T		
E	8	1,4 T		
F	9	2 T	9	1,4 T
G	10	2,1 T		
H	12	3,1 T	12	2,5 T
J	13	3,6 T		
K	14	4,25 T	15	4 T
L	16	5,4 T		
M	18	6,4 T	18	5,8 T
N	20	8,5 T	21	7 T
O	22	10 T		
P	24	12 T	24	9 T
Q	26	14 T	27	9,5 T
S	30	20 T		

2 grandes boucles

réf 4731

2 boucles cossées

réf 4732

2 crochets standards

réf 4733

2 crochets à verrouillage auto.

réf 4734  
codes D à S

2 crochets à touret

réf 4735  
codes C à S

2 anneaux

réf 4736  
codes C à S

simple brassière

réf 4737  
codes C à Q

2 crochets coulissants

réf 4738  
codes F à N

Facteur 0,8 à appliquer /CMU

2 brins

Angle d'utilisation	Facteur d'élingage
0° < a ≤ 90°	1,4
90° < a ≤ 120°	1

CODE	A	B	C	D	E	F	G	H	K	L	M	N	O	P	Q	S
diam du câble (mm)	4	5	6	7	8	9	10	12	14	16	18	20	22	24	26	30
C.M.U* en kg facteur 1,4	280	420	560	900	1050	1400	1750	2100	2800	3500	4200	5600	7000	8400	10500	15000
C.M.U en kg facteur 1	200	300	400	640	750	1000	1250	1500	2000	2500	3000	4000	5000	6000	7500	10700
long inter grande boucle (mm)	90	110	130	160	180	200	220	250	300	350	400	440	490	530	580	660
réf 5080 Cosse	A	B	C	D	D	E	E	F	G	H	I	J	K	L	M	O
réf 5120 Crochets oeil	-	-	-	-	-	A	B	B	C	D	D	E	E	F	F	G
réf 5135 Crochets oeil	-	-	BB	C	C	-	-	-	-	-	-	-	-	-	-	-
réf 5130 Crochet à touret	-	-	A	A	A	A	A	B	C	C	D	D	E	E	F	G
réf 5157 Crochet à verr. autom	-	-	A	A	A	A	A	A	B	C	C	D	D	D	E	F
réf 5055 Anneau de tête	A	A	A	A	A	A	C	C	D	E	E	F	F	G	-	I
réf 5055 Anneau bas	A	A	A	A	A	A	A	A	C	D	D	E	E	E	F	G

\* réf 4729 / 4730, CMU : voir tableau à droite des images (élingues sans-fin)

Détail PAGES

réf.1011 p.10

réf.1022 p.10

réf.1051 p.12

réf.1062 p.11

réf.5055 p.85

réf.5056 p.85

réf.5080 p.102

réf.5195 p.103

réf.5157 p.88

réf.5130 p.87

réf.5120 p.87

réf.5105 p.97

réf.6006 p.103

réf.5198 p.103



# ÉLINGUES-CÂBLE - 3 brins

CE Réf. 4739 à 4744



**HALTIR**

Câble acier galvanisé - Réalisation par manchonnage - Coefficient de sécurité 5/1

Les méthodes de calculs de la **Charge Maximale d'Utilisation** des élingues câble sont soumises à la norme NF EN 13414.

Les charges maximales d'utilisation présentées, entre 0 et 90°, sont données pour des applications générales de levage. Pour des utilisations autres, se référer au début du catalogue ou nous contacter pour en faire l'étude.

→ **Calcul des charges d'utilisation selon mode d'élingage : TABLEAU p.35**



**3 grandes boucles**  
réf 4739



**3 boucles cossées**  
réf 4740

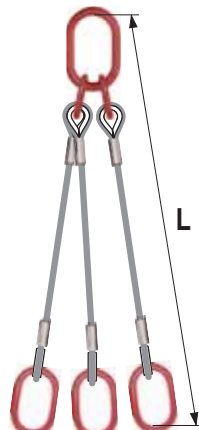

**3 anneaux**  
réf 4741  
codes C à Q

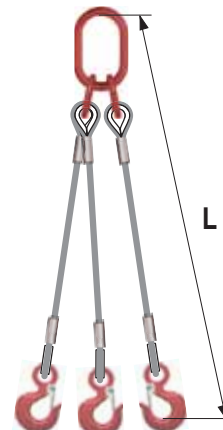

**3 crochets standard**  
réf 4742  
codes C à Q



**3 crochets à verrouillage auto.**  
réf 4743  
codes D à P

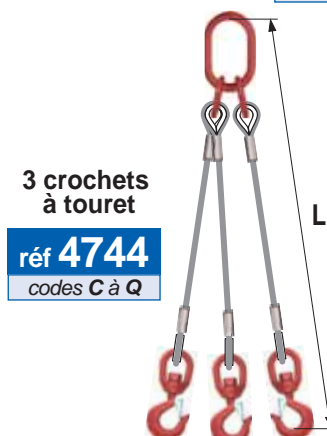

**3 crochets à touret**  
réf 4744  
codes C à Q

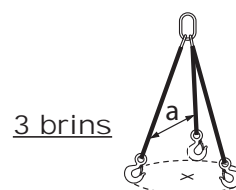

Angle d'utilisation	Facteur d'élingage
0° < a ≤ 90°	2,1
90° < a ≤ 120°	1,5

CODE	A	B	C	D	E	F	G	H	K	L	M	N	O	P	Q	S
diam du câble (mm)	4	5	6	7	8	9	10	12	14	16	18	20	22	24	26	30
C.M.U en kg facteur 2,1	420	630	840	1300	1575	2100	2625	3150	4200	5250	6300	8400	10500	12600	15750	24000
C.M.U en kg facteur 1,5	300	450	600	930	1125	1500	1875	2250	3000	3750	4500	6000	7500	9000	11250	17250
long inter grande boucle (mm)	90	110	130	160	180	200	220	250	300	350	400	440	490	530	580	660
réf 5080 cosse	A	B	C	D	D	E	E	F	G	H	I	J	K	L	M	O
réf 5120 crochet oeil 3 et 4 brins	-	-	-	-	-	A	B	B	C	D	D	E	E	F	F	-
réf 5135 crochet oeil 3 et 4 brins	-	-	BB	C	C	-	-	-	-	-	-	-	-	-	-	-
réf 5130 crochet à touret	-	-	A	A	A	A	A	B	C	C	D	D	E	E	F	G
réf 5157 crochet à verr. autom.	-	-	A	A	A	A	A	A	B	C	C	D	D	D	E	-
réf 5056 anneau de tête	A	A	A	-	-	-	-	-	-	-	-	-	-	-	-	-
réf 5059 anneau de tête	-	-	-	A	A	B	B	B	CA	D	D	F	G	-	-	-
réf 5020 anneau de tête	-	-	-	-	-	-	-	-	-	-	-	-	-	F	F	H
réf 5055 anneau bas	A	A	A	A	A	A	A	A	C	D	D	E	E	E	F	H



# ÉLINGUES-CÂBLE - 4 brins

CE Réf. 4745 à 4751



**HALTIR**

Câble acier galvanisé - Réalisation par manchonnage - Coefficient de sécurité 5/1

Les méthodes de calculs de la **Charge Maximale d'Utilisation** des élingues câble sont soumises à la norme NF EN 13414.

Les charges maximales d'utilisation présentées, entre 0 et 90°, sont données pour des applications générales de levage. Pour des utilisations autres, se référer au début du catalogue ou nous contacter pour en faire l'étude.

→ Calcul des charges d'utilisation selon mode d'élingage : **TABLEAU p.35**

ÉLINGUES

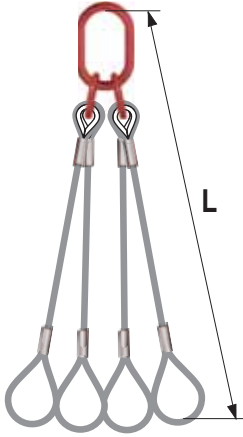

4 grandes boucles

réf 4745

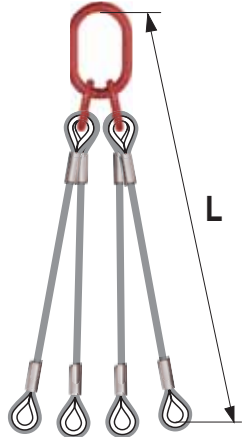

4 boucles cossées

réf 4746

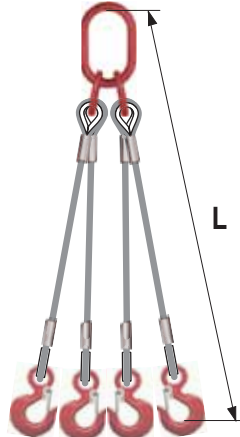

4 crochets standard

réf 4747

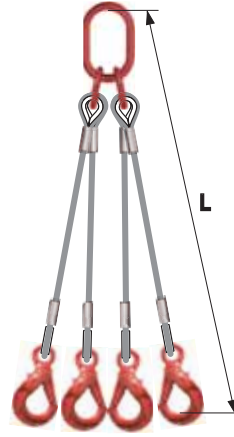

4 crochets à verrouillage auto.

réf 4748

codes C à Q

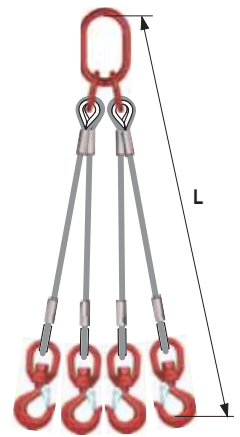

4 crochets à touret

réf 4749

codes C à S

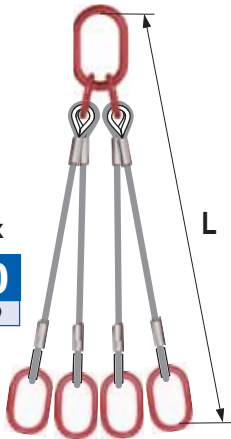

4 anneaux

réf 4750

codes C à Q

4 crochets à touret verrouillage automatique

réf 4751

codes E à S

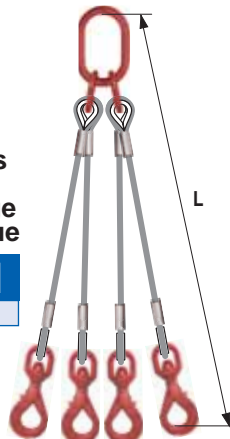

4 brins

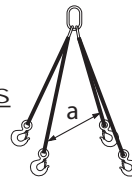

Angle d'utilisation	Facteur d'élingage
0° < a ≤ 90°	2,1
90° < a ≤ 120°	1,5

CODE	A	B	C	D	E	F	G	H	K	L	M	N	O	P	Q	S
diam du câble (mm)	4	5	6	7	8	9	10	12	14	16	18	20	22	24	26	30
C.M.U en kg facteur 2,1	420	630	840	1300	1575	2100	2625	3150	4200	5250	6300	8400	10500	12600	15750	24000
C.M.U en kg facteur 1,5	300	450	600	930	1125	1500	1875	2250	3000	3750	4500	6000	7500	9000	11250	17250
long inter grande boucle (mm)	90	110	130	160	180	200	220	250	300	350	400	440	490	530	580	660
réf 5080 cosse	A	B	C	D	D	E	E	F	G	H	I	J	K	L	M	O
réf 5120 crochet oeil 3 et 4 brins	-	-	-	-	-	A	B	B	C	D	D	E	E	F	F	-
réf 5135 crochet oeil 3 et 4 brins	-	-	BB	C	C	-	-	-	-	-	-	-	-	-	-	-
réf 5130 crochet à touret	-	-	A	A	A	A	A	B	C	C	D	D	E	E	F	G
réf 5157 crochet à verr. autom.	-	-	A	A	A	A	A	A	B	C	C	D	D	D	E	-
réf 5158 crochet à touret VA	-	-	-	-	A	A	A	A	B	C	C	E	E	E	F	G
réf 5056 anneau de tête	A	A	A	-	-	-	-	-	-	-	-	-	-	-	-	-
réf 5059 anneau de tête	-	-	-	A	A	B	B	B	CA	D	D	F	G	-	-	-
réf 5020 anneau de tête	-	-	-	-	-	-	-	-	-	-	-	-	-	F	F	H
réf 5055 anneau bas	A	A	A	A	A	A	A	A	C	D	D	E	E	E	F	H

Détail PAGES



## ELINGUE CABLE « INOX »

Stainless-steel wire-rope sling

Coefficient de sécurité 5/1

CE réf. 4700, 4701 et 4724 (INOX)

Longueur à la demande

Détail  
PAGE  
14

CÂBLE ACIER INOX  
Réalisation par  
manchonnage cuivre

Manchons INOX  
sur demande



INOX



réf.  
4700

2 grandes  
boucles

INOX

réf.  
4701

2 boucles  
cossées

INOX

réf.  
4724

1 boucle  
cossée

INOX

CODE	AAI	AI	BI	CI	EI
Ø câble (mm)	3	4	5	6	8
C.M.U. (kg)	100	180	280	400	680

CODE	GI	HI	KI	LI
Ø câble (mm)	10	12	14	16
C.M.U. (kg)	1000	1500	2000	2500

## ELINGUE CABLE « Anti-fouet »

Wire-rope sling with spring

Q réf. 4700

Sécurise les connexions de flexibles hydrauliques ou de tuyaux d'air comprimé.

Grâce aux boucles à l'extrémité de chaque flexible, le câble retient les 2 parties en cas de désaccouplement ou de rupture accidentelle.

Les ressorts maintiennent les boucles du câble sur le flexible.

Rupture 250 kg

CODE	AF3
Longueur (mm)	450
Poids (kg)	0,09

Minimum de  
commande :  
10 pièces



## CABLE « Anti-chûte » de sécurité GAINÉ Noir

Safety fall-arrester wire-rope (PVC coated)

Q réf. 4706

Applications diverses : projecteurs, outillage, baches, etc ...

CODE	AC03N
diam câble / gainé (mm)	3 / 4
Longueur (mm)	600
Poids au mètre (kg)	0,08



Rupture 120 kg

câble gainé noir Ø 3/4 mm

Longueur 600 mm

Mousqueton  
à oeil 6x60mm

## CABLE DE SURETÉ « Gainé P.V.C. »

Safety wire-rope (PVC coated)

Q réf. 4701

Longueur « L » et diamètre à la demande

CODE	EGP	GGP	HGP
diam câble / gainé (mm)	8 / 10	10 / 12	12 / 14
C.M.U. (kg)	800	1250	1800



2 boucles  
cossées

Charge de 800 à 2000 kg

câble gainé PVC

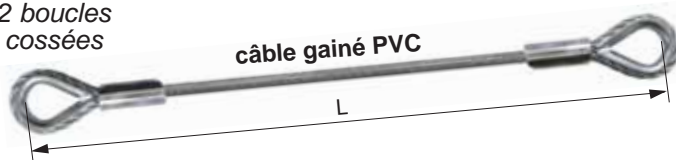

## CABLE DE TRACTION pour POIDS-LOURDS

Traction wire-rope for trucks

↔ réf. 4701

Longueur « L » et diamètre à la demande

CODE	O-6	O-10
Ø câble (mm)	22	22
Longueur (m)	6 m	10 m



2 boucles  
cossées

Rupture 30 tonnes

câble Ø 22mm

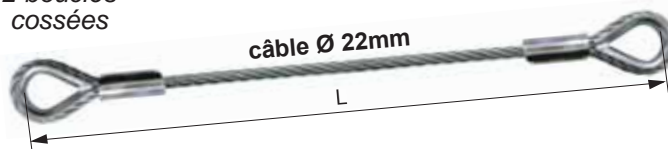



# ELINGUE CABLE de débardage « Choker »

Wire-rope sling for logging and forestry

réf. 4718

Élingue-câble 1 brin, réalisée par manchonnage  
Longueur à la demande

## SPÉCIALE DÉBARDAGE / FORESTIERS

### 1 GRANDE BOUCLE

CODE	H1B
Ø câble 1071	11 mm
Ø Crochet «Choker» (mm)	11,5
Ø Manchon «Choker» (mm)	11,5
Ø Manchon Alu (mm)	12

1 grande  
boucle  
280 mm

manchon choker  
réf. 5199  
détail p.103

crochet choker  
réf. 5103A  
p.100

Câble  
acier-clair  
6x25 fils  
(page12)

Câble  
PAGE  
12

## SPÉCIALE DÉBARDAGE / FORESTIERS

### 2 MANCHONS « CHOKER »

CODE	H2B
Ø câble 1071	11 mm
Ø Crochet «Choker» (mm)	11,5
Ø Manchon «Choker» (mm)	11,5

2 manchons  
choker  
réf. 5199  
détail p.103

crochet choker  
réf. 5103A  
détail p.100

Câble  
acier-clair  
6x25 fils  
(page12)

Câble  
PAGE  
12

# ELINGUE CABLE à tête d'équilibrage Type « TC »

Wire-rope sling with « TC type » load positioner

réf. 4230

Pour levage de charges déséquilibrées et recherche du centre de gravité

ACIER ALLIÉ HR non-vieillissant revêtu époxy à chaud

Températures d'utilisation -20° à +200°

CODE	B	C	D
CMU à 45° sur 2 brins (kg)	2000	3000	5000
CMU à 90° sur 2 brins (kg)	1400	2100	3500
CMU à 120° sur 2 brins (kg)	1000	1500	2500
diam du câble (mm)	10	13	18
réf des crochets	5120A	5120B	5120D
D (mm)	77	100	111
E (mm)	67	72	96
pois de la tête (kg)	3	5	10

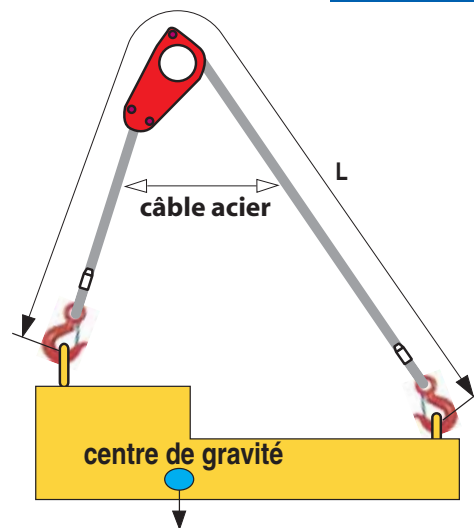

### UTILISATION :

> **Position libre** : le câble circule librement autour du tube en déplaçant le centre de gravité supposé

> **Position levage** : sous tension, le tour mort se resserre sur le tube en bloquant le câble (sous réserve que le déséquilibre du pré réglage ne soit pas trop important)

Coefficient de sécurité 1/3

En position libre, élingue étendue, le câble circule autour du tube de la tête d'équilibrage, pour la déplacer et la positionner au dessus du CENTRE DE GRAVITÉ supposé de la charge.

Lors du levage, l'élingue-câble se bloque autour du tube grâce au tour mort ; si le déséquilibre est trop important, reposer la charge et relâcher suffisamment l'élingue afin de libérer la tension autour du tube ;

Recommencer l'opération jusqu'à obtention de la position recherchée

Le déplacement de la pièce peut alors être effectué.

SANS  
SOUDURES  
PORTANTES !







**Stainless-steel architecture**

La charge de rupture d'un ensemble est égale à 90% de la charge de rupture du câble

**RÉSERVÉ UNIQUEMENT A UN USAGE STATIQUE  
STRICTEMENT INTERDIT EN LEVAGE !**



**INOX** AISI 316

Réf. Composants		CODE	DIE180	EIE180	FIE180	GIE180	IIE180	-
1260	CÂBLE INOX Ø3 à 8	CODE	-	-	-	-	-	IIE180
1271	CÂBLE INOX Ø10	CODE	-	-	-	-	-	IIE180
	Ø câble (mm)		3	4	5	6	8	10
	rupt. câble (kg)		500	930	1525	2200	3670	5300
5171	EMBOUT À CHAPE	CODE	ACB	ACC	ACD	ACE	ACG	ACH
	L (mm)		72	86	98	122	153	170
5171	EMBOUT FILETÉ	CODE	AFB	AFC	AFD	AFE	AFG	AFH
	B (mm)		46	56	63	80	98	122
	L (mm)		52	62	66	84	96	108
5171	EMBOUT À OEIL	CODE	AOB	AOC	AOD	AOE	AOG	AOH
	L (mm)		62	73	90	120	140	165
	D (mm)		6,5	8,5	10	12	14	16
5296	EMBOUT RIDOIR	CODE	B	C	D	E	G	H
	A (mm)		6	8	10	12	16	18
	L mini-maxi mm		185-230	210-275	235-325	320-435	415-575	480-600

Détail PAGE 14/15

Détail PAGE 107

Détail PAGE 107

Détail PAGE 107

Détail PAGE 106

ÉLINGUES

COMPOSANTS 	
1	Ridoir inox à chape et terminaison simple, standard (5296B ...)
2	ASS mini-ridoir à chape + terminaison simple (5296BM ...)
3	ASS super-mini-ridoir à chape + terminaison simple (5296BSM ...)
4	ASS positionneur d'angle multiple (5171PP/PR)
5	ASS mini-chape taraudée
6	ASS boule (5171BA ...)
7	Terminaison simple inox, standard (5171AFA, AFB, ...)
8	ASS mini-terminaison simple (5171FMIB ...)
9	ASS super-mini-terminaison simple (5171FBSM, FCSM, ...)
10	ASS super-mini-terminaison à tête fraisée
11	ASS chape à visser
12	ASS mini-terminaison à oeil
13	ASS terminaison simple taraudée
14	Terminaison à chape inox, standard (5171ACB ...)
15	ASS mini-terminaison à chape (5171CBM ...)
16	ASS super-mini-terminaison à chape (5171CBSM ...)
17	ASS chape à émerillon
18	ASS manchon serre-câble
19	ASS mini-terminaison à tête fraisée
20	ASS super-mini-terminaison à tête bombée
21	ASS mini-ridoir à tige filetée et terminaison simple ( 5296FMRB ...)
22	ASS console murale
23	ASS super-mini-ridoir à 2 terminaison simple
24	ASS serre-câble croisé multi-angles
25	ASS oeil taraudé
26	ASS arrêt butoir
27	Serre-câble croisé simple inox
28	ASS support de rayonnage
29	ASS arrêt d'extrémité

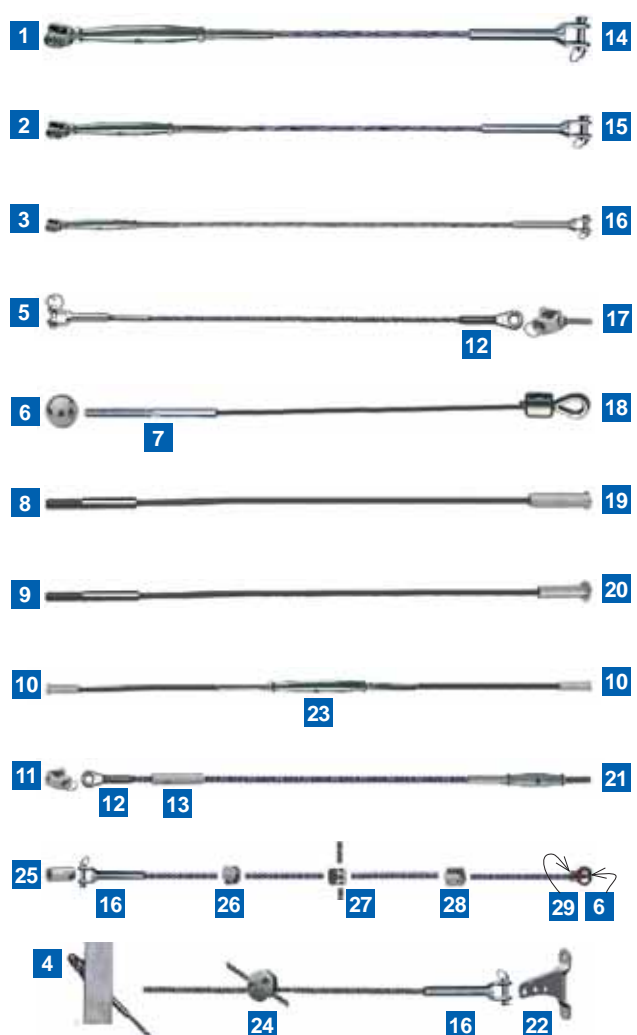

# SERRE-CABLE à tension automatique « Maxtensor »

Q réf. 4040

Automatic joiner and tensioner

- Matière :** - Carcasse en alliage de zinc  
 - Rouleau de blocage en alliage très résistant  
 - Ressort en acier inox

Installation Rapide  
 et Économique !



À UTILISER UNIQUEMENT avec le câble spécial «maxtensor» Ø3mm  
 Non démontable mais réutilisable

**UTILISATIONS :**  
 projecteurs, sonorisations, décoration, panneaux, tuyaux, faisceaux,  
 tableaux, ventilateurs, capots, placoplâtre, signalisations, rideaux, etc...

## DIFFÉRENTES POSSIBILITÉS DE MONTAGE

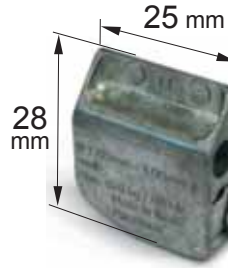
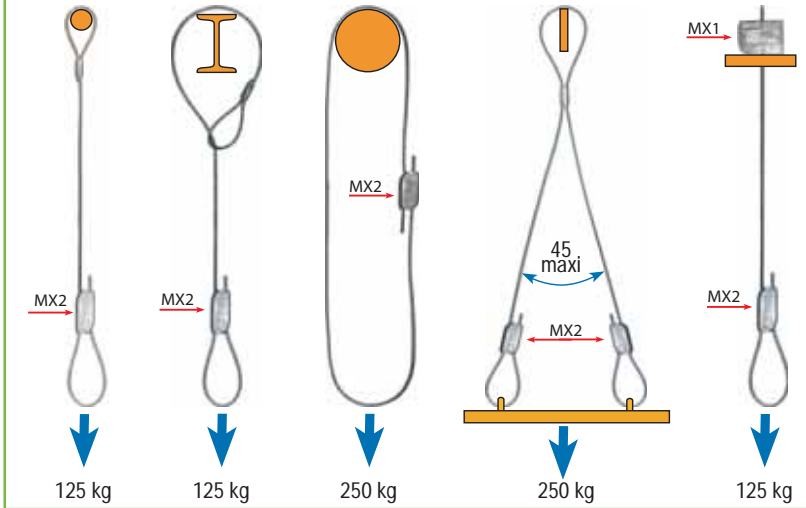

**code MX1**  
 1 passage pour  
 faire 1 arrêt



**code MX2**  
 DÉTACHABLE  
 2 passages pour  
 faire 1 boucle  
**CHARGE UTILE 400 KG**

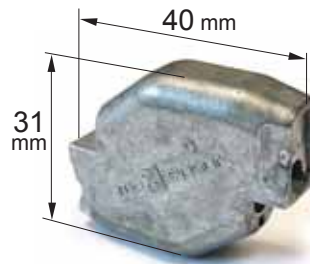

**code MX3-4**  
 Diamètre câble  
 3,3 à 4,2mm

**ATTENTION :** charge utile statique en kg (coefficient de sécurité 5)  
 et seulement avec le câble spécial «Maxtensor» diamètre 3mm livré  
 avec le serre-cable. INTERDIT EN LEVAGE DYNAMIQUE !

### détail du MX1

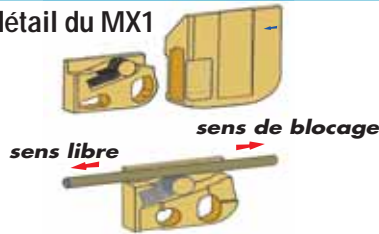

### montage du MX2

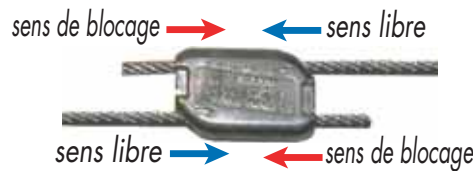

### code P Pince de tension



CODE serre-câble	DÉTACHABLE		
	MX1	MX2	MX3-4
Capacité maximale (kg)	400	400	600
diam câble (mm)	3	1,8 à 3,2	3,3 à 4,2
pooids (kg)	0,024	0,032	0,052

CODE pince	P
Largeur fermée (mm)	15
Longueur (mm)	52
Poids (kg)	1,4

## CÂBLE SPÉCIAL «MAXTENSOR»

CODE A  
 câble galva Ø3mm  
 en bobine de 100m



CODE B  
 câble galva Ø3mm  
 Botte de 50 ou 100  
 LONGUEURS de 2m ou 3m



CODE C  
 câble galva Ø3mm  
 1 boucle manchonnée  
 Botte de 50 ou 100 pièces  
 en longueur de 2m ou 3m



CODE D  
 câble galva Ø3mm  
 1 boucle manchonnée / 2 brins  
 Botte de 50 ou 100 pièces  
 en longueur de 2m ou 3m



CODE câble	A	B1	B2	C1	C2	D2	D3
longueur (m)	100m	2m	3m	2m	3m	2m	3m
type de conditionnement	BOBINE	BOTTE	BOTTE	BOTTE	BOTTE	BOTTE	BOTTE

ÉLINGUES



# CÂBLE DE SUSPENSION

ZIP-CLIP Gamme de produits innovants, conçus pour une utilisation simple, rapide et sécurisée !

- Clip en alliage de zinc de très haute qualité
- Came en acier fritté imprégnée d'huile, conçue pour offrir la meilleure solution possible de verrouillage !
- Le ressort en acier inoxydable assure que la came est engagée dès la première fois
- Le câble-acier de haute résistance et galvanisé à chaud offre la meilleure capacité de charge du marché !

CATALOGUE TÉLÉCHARGEABLE sur [www.levac.fr](http://www.levac.fr)

## CLIP DE FIXATION « ZIP-CLIP »

Q réf. 4041

Tous les produits ZIP-CLIP sont testés par NEL/TUV, MELBTEST, NATA, SATRA, APAVE, Lloyds British.



! Applications « statiques » suspension par câble

CODE Zip-Clip	FRKL50	FRKL100	FRKL150	FRKL200	FRKL600
Ø câble (mm)	1 mm	2 mm	3 mm	4 mm	6 mm
Charge utile (kg)	15 kg	50 kg	120 kg	300 kg	500 kg
Quantité / sachet	10	10	10	10	10



Code PLEK  
SUSPENSION standard  
Embout boucle  
charge 10 à 500 kg



Code CL  
SUSPENSION avec ancrage béton  
charge 10 à 90 kg



Code PSEK  
SUSPENSION avec 1 mousqueton  
charge 10 à 90 kg



Code TRS  
SUSPENSION en Y avec 2 mousquetons  
charge 50 kg



Code PTE  
SUSPENSION avec cheville basculante  
charge 10 à 35 kg



Code LUM  
SUSPENSION en Y avec cheville basculante  
charge 10 à 35 kg



Poutres  
Pannes



Tout type  
de béton



Armatures  
Unités clim  
Signalétique

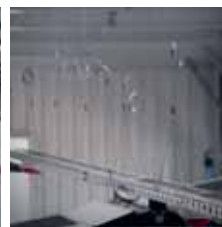

Armatures / Rails  
Chemins de câbles  
Panneaux isolants



Armatures, Goulottes,  
Panneaux rayonnants,  
Bardage métallique



Luminaires, Armatures,  
Panneaux rayonnants,  
Conduites d'air

### AVANTAGES D'UN SYSTÈME DE SUSPENSION PAR CÂBLE :

- Système à réglage intégré
- Facile à transporter et à manier
- 100 mètres de câble équivaut à 30 x 3 mètres de tige filetée
- Coupe à froid, pas besoin de permis de feu
- Réduction des vibrations : les systèmes de suspension par câble absorbent plus de 75% des vibrations alors que la tige filetée absorbe 50%
- Système Esthétique
- Réduction coût de main d'œuvre
- Réduction des risques d'accidents
- Besoins réduits en composants individuels
- Impact sur l'environnement limité

### OÙ UTILISER UN SYSTÈME DE SUSPENSION PAR CÂBLE ?

CHAUFFAGE, VENTILATION, CLIMATISATION

- Gaines circulaires, rectangulaires
- Panneaux rayonnants
- Ventilateurs-convecteurs
- Poutres froides
- Tuyaux de gaz
- Canalisation d'eau

Domaine ÉLECTRIQUE

- Luminaires
- Canalisation électrique
- Chemins de câble en fil, en tôle
- Échelles en câble
- Goulottes
- Systèmes de surveillance
- Réseaux secondaires

Domaine SPÉCIFIQUE

- Zones sismiques
- Décorations de Noël
- Supports acoustiques
- Supports dans les musées
- Expositions,
- Agencements
- Solutions INOX

Coefficient de sécurité 1/7  
 Angle supérieur à 60° INTERDIT  
 Bague de marquage indiquant la charge d'utilisation

**Norme EN1492-2**

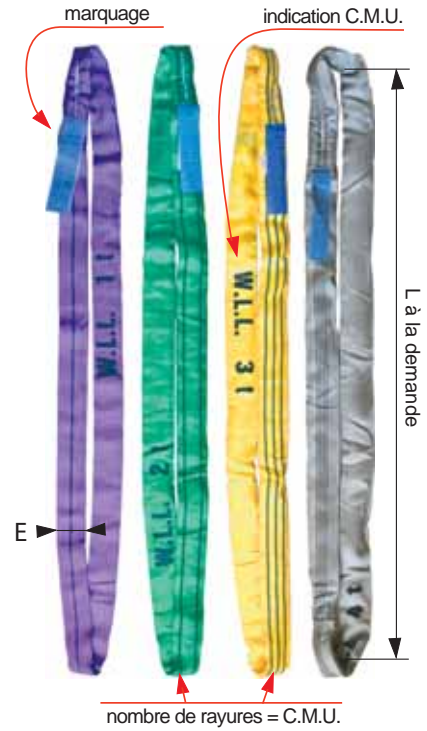

**Qualité STANDARD**

Disponible en simple gaine ou double gaine

- Fibres et gaine en POLYESTER
- Résiste aux graisses, à la saleté, et à l'eau salée
- Résistance aux ultra-violets élevée



**Qualité « TECHLON » (SUPRATEC)**

Disponible en simple gaine uniquement

- Nouvelle génération d'élingues issues d'une technique de pointe, mariage parfait entre le POLYESTER et le TEFLON
- Le tissage est en écailles de poisson
- L'élingue est protégée des agressions de l'huile et de la boue
- L'élingue est imperméable et plus résistante aux coupures
- La durée de vie de l'élingue est augmentée
- Température mini-maxi : -40 / +100°C

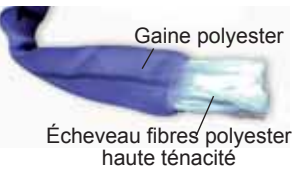

CODES STANDARD	CODES TECHLON Supratec	CODES DOUBLE GAINÉ	FACTEURS D'ÉLINGAGE selon le mode d'élingage	CMU avec 1 seule élingue ronde						CMU avec 2 élingues rondes				largeur E (mm)	
				simple direct verticale	nœud coulant	angle d'inclinaison				angle d'inclinaison					
						0° à 7°	7° à 45°	45° à 60°	7° à 45°	45° à 60°	7° à 45°	7° à 45°	45° à 60°		45° à 60°
M	MT	DTM	CMU 1T	1 T	0,8 T	2 T	1,4 T	1 T	0,7 T	0,5 T	1,4 T	1,12 T	1 T	0,8 T	38
N	NT	DTN	CMU 2T	2 T	1,6 T	4 T	2,8 T	2 T	1,4 T	1 T	2,8 T	2,24 T	2 T	1,6 T	42
P	PT	DTP	CMU 3T	3 T	2,4 T	6 T	4,2 T	3 T	2,1 T	1,5 T	4,2 T	3,36 T	3 T	2,4 T	50
Q	QT	DTQ	CMU 4T	4 T	3,2 T	8 T	4,5 T	4 T	2,8 T	2 T	5,6 T	4,48 T	4 T	3,2 T	60
R	RT	DTR	CMU 5T	5 T	4 T	10 T	7 T	5 T	3,5 T	2,5 T	7 T	5,6 T	5 T	4 T	60
RA	RAT	DTRA	CMU 6T	6 T	4,8 T	12 T	8,4 T	6 T	4,2 T	3 T	8,4 T	6,72 T	6 T	4,8 T	70
S	ST	DTS	CMU 8T	8 T	6,4 T	16 T	11,2 T	8 T	5,6 T	4 T	11,2 T	8,96 T	8 T	6,4 T	80
T	TT	DTT	CMU 10T	10 T	8 T	20 T	14 T	10 T	7 T	5 T	14 T	11,2 T	10 T	8 T	100
-	U	-	CMU 12T	12 T	9,6 T	24 T	16,8 T	12 T	8,4 T	6 T	16,8 T	13,44 T	12 T	9,6 T	110
-	V	-	CMU 15T	15 T	12 T	30 T	21 T	15 T	10,5 T	7,5 T	21 T	16,8 T	15 T	12 T	110
-	W	-	CMU 20T	20 T	16 T	40 T	28 T	20 T	14 T	10 T	28 T	22,4 T	20 T	16 T	132
-	X	-	CMU 25T	25 T	20 T	50 T	35 T	25 T	17,5 T	12,5 T	35 T	27,5 T	25 T	20 T	
-	Y	-	CMU 30T	30 T	24 T	60 T	42 T	30 T	21 T	15 T	42 T	33 T	30 T	24 T	
-	Z	-	CMU 35T	35 T	28 T	70 T	49 T	35 T	24,5 T	17,5 T	49 T	38,5 T	35 T	28 T	
-	ZA	-	CMU 40T	40 T	32 T	80 T	56 T	40 T	28 T	20 T	56 T	44 T	40 T	32 T	
-	ZB	-	CMU 45T	45 T	36 T	90 T	63 T	45 T	31,5 T	22,5 T	63 T	49,5 T	45 T	36 T	
-	ZC	-	CMU 50T	50 T	40 T	100 T	70 T	50 T	35 T	25 T	70 T	55 T	50 T	40 T	
-	ZD	-	CMU 60T	60 T	48 T	120 T	84 T	60 T	42 T	30 T	84 T	66 T	60 T	48 T	
-	ZE	-	CMU 65T	65 T	52 T	130 T	91 T	65 T	45,5 T	32,5 T	91 T	71,5 T	65 T	52 T	
-	ZG	-	CMU 70T	70 T	56 T	140 T	98 T	70 T	49 T	35 T	98 T	77 T	70 T	56 T	
-	ZK	-	CMU 80T	80 T	64 T	160 T	112 T	80 T	56 T	40 T	112 T	88 T	80 T	64 T	
-	ZL	-	CMU 90T	90 T	72 T	180 T	126 T	90 T	63 T	45 T	126 T	99 T	90 T	72 T	
-	ZP	-	CMU 100T	100 T	80 T	200 T	140 T	100 T	70 T	50 T	140 T	110 T	100 T	80 T	

Exemples : 3T Standard en 2m : réf.4428P20 / 5T Techlon en 5m : réf.4428RT50

**SUPRATEC : CMU jusqu'à 200 tonnes**

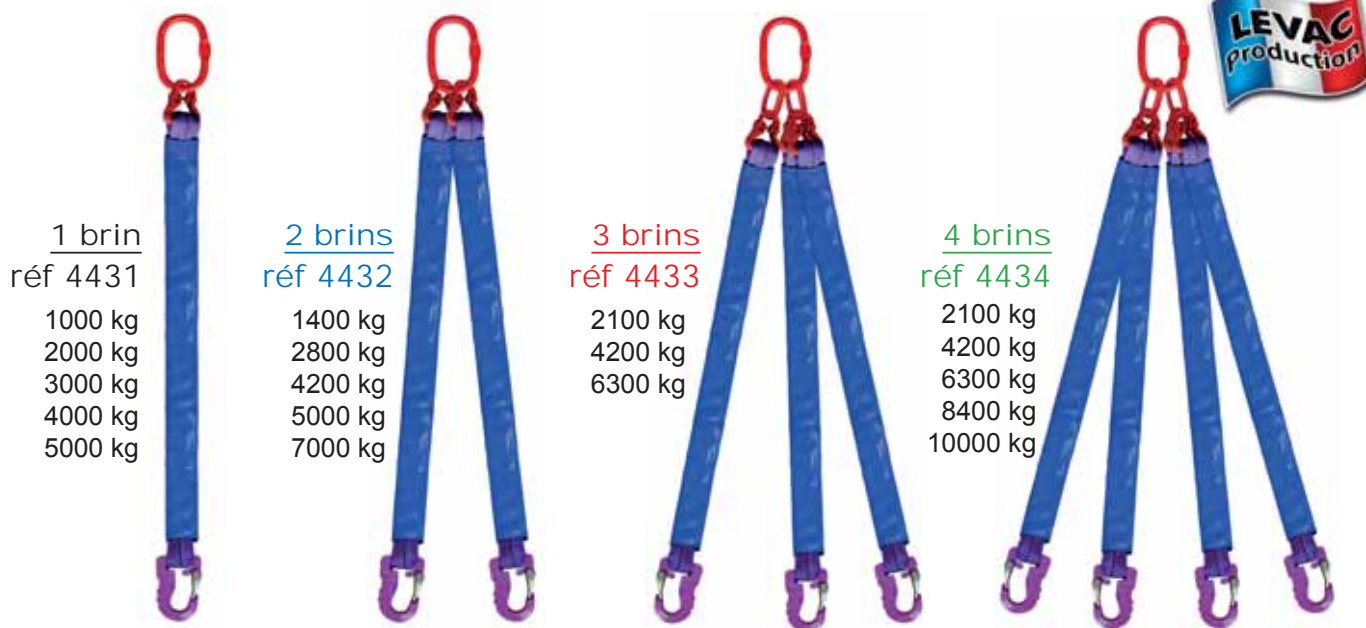

1 brin  
réf 4431  
1000 kg  
2000 kg  
3000 kg  
4000 kg  
5000 kg

2 brins  
réf 4432  
1400 kg  
2800 kg  
4200 kg  
5000 kg  
7000 kg

3 brins  
réf 4433  
2100 kg  
4200 kg  
6300 kg

4 brins  
réf 4434  
2100 kg  
4200 kg  
6300 kg  
8400 kg  
10000 kg

Réf. 4431 (1 brin)

CODE :	A	B	C	D	E
<b>C.M.U (kg)</b>	<b>1000</b>	<b>2000</b>	<b>3000</b>	<b>4000</b>	<b>5000</b>
Elingue ronde polyester	4428M	4428N	4428P	4428Q	4428R
Anneau simple	5055A	5055C	5055D	5055E	5055E
Maillon de jonction	5183B	5183B	5183C	5183D	5183E
Crochet joker	5142G	5142H	5142J	5142K	5142L
Fourreau de protection	4425L	4425M	4425N	4425O	4425O

Réf. 4432 (2 brins)

CODE	A	B	C	D	E
<b>C.M.U angle 0 à 45° (kg)</b>	<b>1400</b>	<b>2800</b>	<b>4200</b>	<b>5000</b>	<b>7000</b>
Elingue ronde polyester	4428M	4428N	4428P	4428Q	4428R
Anneau simple	5055C	5055C	5055D	5055E	5055F
Maillon de jonction	5183B	5183B	5183C	5183D	5183E
Crochet joker	5142G	5142H	5142J	5142K	5142L
Fourreau de protection	4425L	4425M	4425N	4425O	4425O

Réf. 4433 (3 brins)

CODE	A	B	C
<b>C.M.U angle 0 à 45° (kg)</b>	<b>2100</b>	<b>4200</b>	<b>6300</b>
Elingue ronde polyester	4428M	4428N	4428P
Anneau triple	5056C	5056C	5056D
Maillon de jonction	5183B	5183B	5183C
Crochet joker	5142G	5142H	5142J
Fourreau de protection	4425L	4425M	4425N

Réf. 4434 (4 brins)

CODE	A	B	C	D	E
<b>C.M.U angle 0 à 45° (kg)</b>	<b>2100</b>	<b>4200</b>	<b>6300</b>	<b>8400</b>	<b>10000</b>
Elingue ronde polyester	4428M	4428N	4428P	4428Q	4428R
Anneau triple	5056C	5056C	5056D	5056E	5056F
Maillon de jonction	5183B	5183B	5183C	5183D	5183E
Crochet joker	5142G	5142H	5142J	5142K	5142L
Fourreau de protection	4425L	4425M	4425N	4425O	4425O

Composée de :



ELINGUE RONDE  
100% Polyester  
réf 4428  
Norme EN1492-2

Détail PAGE 48



ANNEAU DE TÊTE  
simple ou triple HR  
réf 5055 et 5056

Détail PAGE 85



FOURREAU DE  
PROTECTION PVC  
réf 4425

Détail PAGE 50



MAILLON DE JONCTION

réf.	5183B	5183C	5183D
Ø	7 mm	10 mm	13 mm
réf.	5183E	5183F	5183G
Ø	16 mm	20 mm	22 mm

Détail PAGE 88



CROCHET JOKER

réf.	5142G	5142H	5142J
CMU	1000kg	2000kg	3000kg
réf.	5142K	5142L	5142M
CMU	4000kg	5000kg	6000kg

Détail PAGE 98



# ÉLINGUE RONDE « ULTRALIFT » de 3 à 180 tonnes

CE réf. 4429

ULTRALIFT round sling

## PLUS BESOIN DE FOURREAUX DE PROTECTION !

- Très haute résistance à l'abrasion supérieure à toutes les protections actuelles (PVC, Polyuréthane, etc...)
- Très haute résistance aux coupures
- Mêmes caractéristiques que le polyester concernant sa résistance aux produits chimiques et Ultra-violets
- Températures : de -50°C à +60°C
- Poids très faible : 1 élingue ronde 20 tonnes 4 mètres = 7,3 kg
- Plus besoin de chariot élévateur ou de véhicule de chantier pour positionner l'élingage
- Faible allongement à l'utilisation

ULTRALIFT

LA SEULE ÉLINGUE TEXTILE QUI N'A PAS BESOIN DE PROTECTION !

FIBRE Dyneema®



### UTILISATIONS :

Pour le LEVAGE du marbre, des tôles, des ensembles mécano-soudés, de rouleaux de feuillard sans abîmer les 1ères couches



# FOURREAU DE PROTECTION « ULTRALIFT »

ULTRALIFT protective sleeve

Q réf. 4426

## GAINE EN FIBRE Dyneema® EXTRÊMEMENT RÉSISTANTE À L'ABRASION !

7 à 8 fois plus résistante que le PES (polyester) !

Résistance élevée à l'abrasion, aux acides et aux charges à angles vifs

PLUS ERGONOMIQUE QUE LE FOURREAU POLYURÉTHANE !



Couleur : BLANC



Témoins d'usure par apparition de FILS ROUGES tissés à l'intérieur du fourreau



CODE	AA	A	B	C	D	E	F	G	J	L
Largeur intérieure (mm)	55	65	75	90	115	125	145	175	220	275
poids/mètre (kg)	0,26	0,516	0,59	0,74	0,89	0,92	1,06	1,25	2,04	3

# FOURREAU DE PROTECTION P.V.C.

PVC protective sleeve

Q réf. 4425

POUR ÉLINGUES RONDES ET PLATES multibrins par exemple !



Elingues PAGE 49

Gaine extérieure très résistante en PVC souple bleu.



Couche intérieure en PVC souple noir + additifs en caoutchouc

Renfort en fibres polyester tressées

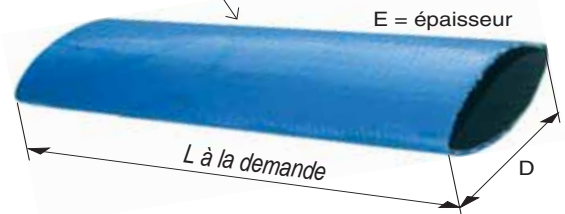

CODE :	J	K	L	M	N	O	P	Q	R	S	T	V					
Pour élingues de largeur (mm) :	30	45	45	50	60	75	90/100	120	160	180	200	300					
D : Diamètre intérieur fourreau (mm)	25	32	35	40	51	63	76	90	102	127	150	200					
Épaisseur fourreau (mm)	2	2	2	2	2	2	2	2	5	5	5	8					
Poids /mètre (kg)	0,2	0,23	0,25	0,29	0,36	0,5	0,6	0,76	0,85	0,9	1,2	2,0					
Pour élingues rondes réf. 4428	CMU :	-	-	1T	2T	3T	4T	5T	6T	8T	10T	12T	15T	20T	-	-	-
Pour élingues plates réf. 4815 / 4821 / 4822 / 4823 / 4824	CMU :	1T	-	-	-	2T	-	-	3T	4T	-	5T	-	6T	-	8T	10T

# FOURREAU DE PROTECTION en Polyuréthane

Q réf. 4825

Polyurethane protective sleeve

Gaine textile mise en forme et recouverte d'élastomère polyuréthane sur 2 faces

Constitué de polymère polyuréthane transparent particulièrement résistant à l'usure et au cisaillement

Longueurs standard 2 et 4 mètres ;

Longueur non-standard possible maxi 8 mètres

PROTÈGE LES SANGLES PLATES  
LORS DE LA MANUTENTION  
DE CHARGES AVEC ARÊTES  
COUPANTES ET ACÉRÉES !

CODE	A	D	F	J	L	N	Q
largeur sangle maxi (mm)	30	60	90	120	150	180	240
e (mm)	5	5	5	5	5	5	8
h (mm)	10	12	12	12	12	12	15
S (mm)	40	70	100	135	160	190	280
poids/mètre (kg)	1,00	1,50	1,75	2,40	2,80	3,20	7,10



# COIN DE PROTECTION

Q réf. 4427

Protective angle

MODÈLE SOUPLE  
en polyuréthane

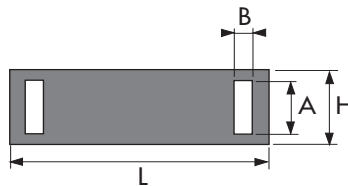

CODE	D	E	F	G	H	I	J	K	L
largeur sangle (mm)	50	60	65/75	80	90	120	150	190	210
L (mm)	450	450	450	470	470	470	470	470	470
H (mm)	100	120	120	130	150	170	200	240	240
A (mm)	60	70	80	90	100	130	160	200	220
B (mm)	30	30	30	40	40	40	40	40	40



ÉLINGUES

Détail  
PAGE  
52

MODÈLE RENFORCÉ  
en polyéthylène

Coin de protection Polyéthylène (PE) renforcé, passage sangle 50 à 80 mm.

CODE	ABS
Passage sangle (mm)	50-80
Largeur (mm)	150
Profondeur intérieure (mm)	215
Hauteur intérieure (mm)	170
Poids (kg)	0,30



# SANGLE DE TRACTION pour 4x4 (15T) et Poids-Lourds (42T)

↔ réf. 4822

4WD and truck snatch-strap (with shackles)

CODE (sangle 4x4)	4X4
Rupture (T)	15
Longueur totale (m)	8
Poids (kg)	4,64

Sangle DE TRACTION « 4x4 » Rupture 15 T

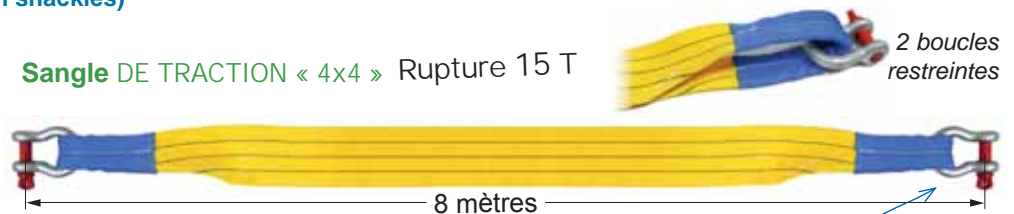

FORCE DE TRACTION sous réserve du type de sol, de la pente, du type d'engin (roues, chenilles ...)

Livrée avec manilles HR

CODE (Poids-lourds)	PL
Rupture (T)	42
Longueur totale (m)	8
Poids (kg)	14,17

Sangle DE TRACTION « Poids-Lourds » Rupture 42 T



# ÉLINGUE SANGLE Simple ou double

Flat web-sling - Standard EN1492-1

CE réf. 4815 à 4824

Sangle tissée en polyester traitée anti-abrasion - Très grande résistance aux hydrocarbures - Coefficient de sécurité 7/1 - Boucles renforcées

Norme EN1492-1



LONGUEUR « L » À LA DEMANDE

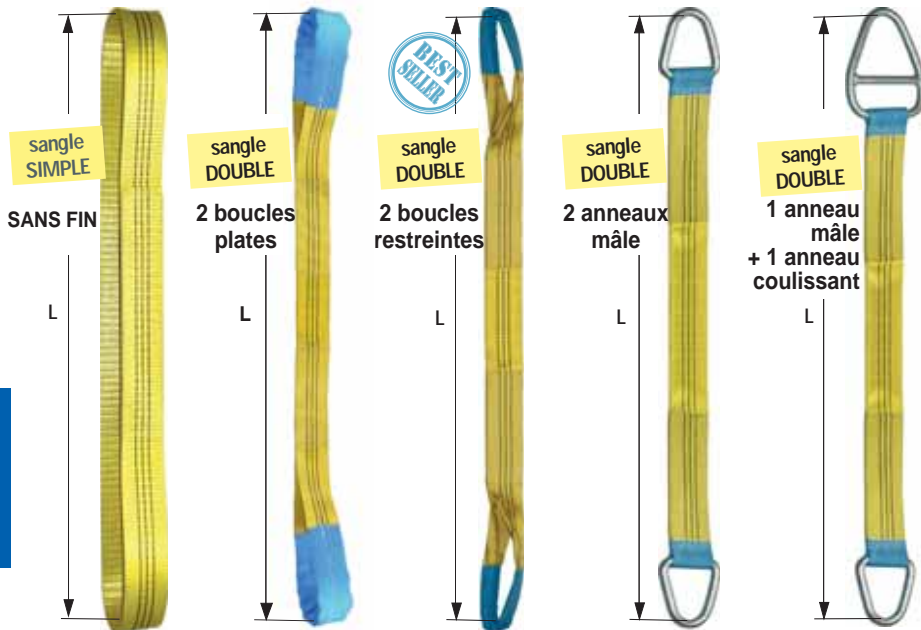

réf 4815

codes A à G

réf 4821

codes A à G

réf 4822\*

codes B à G

réf 4823

codes A à G

réf 4824

codes A à G

POUR TONNAGES ÉLEVÉS !

4 BANDES PORTEUSES

2 boucles restreintes

épaisseur 15 mm



réf 4822

codes F\_-4B à G\_-4B

CODE	A	B	C	D	E	F	FA	G
CMU verticale (kg)	1000	2000	3000	4000	5000	6000	8000	10000
COULEUR	violet	vert	jaune	gris	rouge	marron	bleu	orange
épaisseur sangle réf 4815 (mm)	2,8	2,8	3,0	3,0	3,0	3,2	3,4	3,4
épaisseur autres sangles (mm)	5,6	5,6	6,0	6,0	6,0	6,4	6,8	6,8
largeur de la sangle (mm)	30	60	90	120	150	180	240	300
longueur int. de boucle (mm)	90	180	270	360	450	500	630	750
anneaux mâles réf 5070	K	M	O	Q	R	T	U	W
anneaux coulissants réf 5072	K	M	O	Q	R	T	U	W

F_-4B	FB_-4B	G_-4B
12000	15000	20000
orange	orange	orange
-	-	-
15	15	15
180	240	300

\* en CMU 1000 kg, cette sangle a des **boucles plates** et porte la **réf. 4821**



## SANGLE SIMPLE (RÉF 4815)

Facteurs à appliquer à la CMU suivant le mode d'élingage

mode d'élingage	vertical	coulissant	brassière verticale	brassière a = 45°	brassière a = 90°
Facteur	1	0,8	2	1,4	1

## SANGLE DOUBLE ET + (RÉF 4821 À 4824)

Facteurs à appliquer à la CMU suivant le mode d'élingage

mode d'élingage	vertical	coulissant	brassière verticale	brassière a = 45°	brassière a = 90°
Facteur	1	0,8	2	1,4	1

ÉLINGUES



# ELINGUE SANGLE sans fin CMU 1T / 2T

CE réf. 4815

Endless web-sling

Sangle tissée 100% polyester  
Coefficient de sécurité 7/1

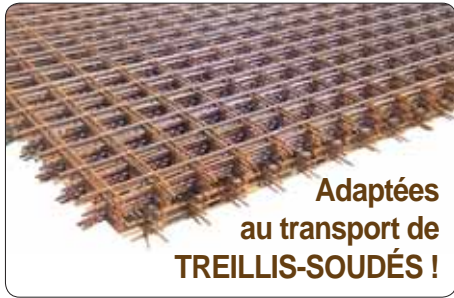

Norme EN1492-1

**CMU : 1 TONNE**  
Largeur 30 mm  
Couleur : VIOLET



Norme EN1492-1

**CMU : 2 TONNES**  
Largeur 60 mm  
Couleur : VERT



CODE (1 TONNE)	A050	A075	A100	A125	A150	A200	A220	A250	A300	A350	A400	A450	A500
CMU verticale (kg)	1000	1000	1000	1000	1000	1000	1000	1000	1000	1000	1000	1000	1000
Longueur utile (m)	0,50	0,75	1	1,25	1,50	2	2,20	2,50	3	3,50	4	4,50	5

CODE (2 TONNES)	B100	B120	B150	B200	B220	B250	B300	B400
CMU verticale (kg)	2000	2000	2000	2000	2000	2000	2000	2000
Longueur utile (m)	1	1,20	1,50	2	2,20	2,50	3	4

# ELINGUE LEVE-BOBINES et TOURETS

CE réf. 4435

Lifting sling for coils

Pour le levage horizontal de bobines et tourets

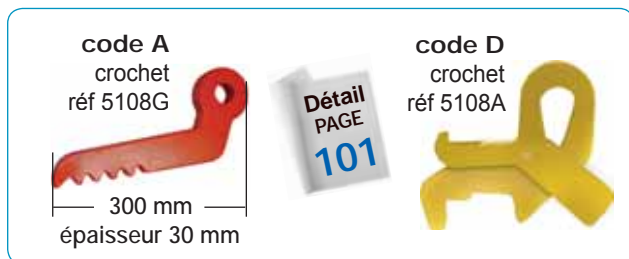

CODE	A	D
C.M.U sur 2 brins à 45° (kg)	6000	5000
réf des élingues	4428P15	4428P15
longueur de l'élingue (m)	1,5	1,5
réf de l'anneau	5055F	5055F
réf du crochet	5108G	5108A
poids paire crochets (kg)	7	10

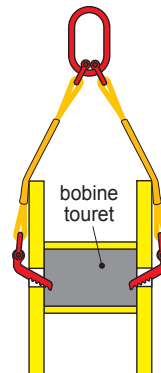

élingue ronde

réf 4428  
page 48

anneau  
réf 5055  
page 85

modèle 4435A

fourreau de  
protection  
réf 4425  
page 50

crochets  
réf 5108G  
page 101

# ELINGUE SANGLE LEVE-TUYAUX

CE réf. 4436

Lifting sling for pipes

Pour le levage horizontal de tuyaux  
Longueur à la demande

SANGLE TISSÉE  
100% POLYESTER

CODE	A
C.M.U (kg)	2000
B (mm)	62
C (mm)	22
H (mm)	172
O (mm)	30

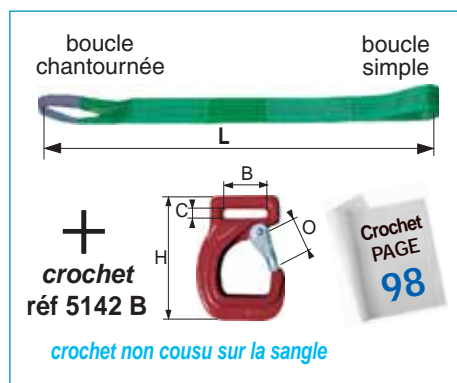

boucle  
chantournée



crochet  
pour sangle  
réf 5142B

boucle  
simple

tuyau



# ÉLINGUE EN TOILE MÉTALLIQUE



Réf. 4400

Pour la manutention de paquets de profilés

Tapis en mailles à fil rond

Coefficient de sécurité 1/5

Utilisation avec un angle à 45°

Température d'utilisation MAXI : 200°C !

Ensemble testé à 2 fois la CMU !

Longueur « L » à la demande



CODE	A	B	C	D
<b>C.M.U (kg)</b>	<b>1000</b>	<b>2000</b>	<b>3000</b>	<b>5000</b>
A (mm)	75	124	203	300
B (mm)	143	137	173	180
C (mm)	155	200	205	282
D (mm)	118	195	283	402
F (mm)	63	89	85	127
G (mm)	76	89	105	126
Epaisseur chape femelle	12	15	15	20
Epaisseur chape mâle	12	15	15	20
Epaisseur tapis métallique	14,5	14,5	14,5	14,5
pois en kg L=1m	3,7	6,7	12	15
pois du mètre suppl. (kg)	3	4	8	12

ÉLINGUES



**⊕ Réparable à vie !**

Détail du tapis en acier

**Spéciale levage sur 1 point IPN/HEA**

1 brin en noeud coulissant



# LASHING



# L'ARRIMAGE



La NOTICE D'UTILISATION doit être à la disposition de l'utilisateur final qui doit en prendre connaissance avant toute mise en service !

Informations techniques et consignes de sécurité pages 6 à 8

Caractéristiques « produits » publiées à titre indicatif et susceptibles de modifications sans préavis

Réf.	Désignation	PAGE
4565	ARRIMAGE BAS DE RIDEAU - 700MM	63
4545 A/C/D	ARRIMAGE EXTÉRIEUR 25MM - Boucle à came	56
4552 A/B/C/D/E	ARRIMAGE EXTÉRIEUR 25MM - Tendeur à cliquet (boucle à rochet)	56
4558 A/C/D/E/G	ARRIMAGE EXTÉRIEUR 35MM - Tendeur à cliquet (boucle à rochet)	57
4558 F/H	ARRIMAGE EXTÉRIEUR 35MM - Tendeur à cliquet à crochet pivotant	57
4554 A	ARRIMAGE EXTÉRIEUR 45MM - Boucle à barrette	58
4555 A/C	ARRIMAGE EXTÉRIEUR 45MM - Boucle à levier	58
4572 AA/CC	ARRIMAGE EXTÉRIEUR 50MM - Tendeur à cliquet (2000 KG)	59
4570 A/C/D/E/F	ARRIMAGE EXTÉRIEUR 50MM - Tendeur à cliquet (2500 KG)	59
4572 A/C-BERG	ARRIMAGE EXTÉRIEUR 50MM - Tendeur à cliquet inversé (2500KG)	58
4560 A/C/E/F/G/M	ARRIMAGE EXTÉRIEUR 50MM - Tendeur & crochet « spéciaux »	60
4571 A/C/D	ARRIMAGE EXTÉRIEUR 75MM - Tendeur à cliquet (boucle à rochet)	61
4575 A/D	ARRIMAGE INTÉRIEUR 45MM - Boucle à came	62
4580 A	ARRIMAGE INTÉRIEUR 45MM - Boucle à levier	62
4585 A	ARRIMAGE INTÉRIEUR 50MM - Tendeur à cliquet (poignée courte)	62
4581	ARRIMAGE « PERDU » / CERCLAGE / BOUCLES et CROCHETS	64-65
4565 A/B	ARRIMAGE VOITURE	63
4585 B	BARRE A CRÉMAILLÈRE A PATIN - RÉGLABLE - Aluminium	66
4575 B	BARRE TÉLÉSCOPIQUE RONDE - RÉGLABLE - Acier galva	66
4590	CORNIÈRE D'ARRIMAGE PVC / PE	67
4582 B	POUTRE D'ARRIMAGE RÉGLABLE avec 2 pinces	67
4580 B	POUTRE TÉLÉSCOPIQUE RÉGLABLE - Aluminium	67
4575 C	RAIL D'ARRIMAGE A ENCOCHES 3M - Acier zingué	66
4580 C	RAIL D'ARRIMAGE UNIVERSEL 3M - Acier zingué	66
5304 /05 /06	TENDEUR D'ARRIMAGE A CHAINE / STANDARD / A CLIQUET	68 à 70
4585 B	 Cargo-bar : Aluminium adjustable cargo bar	66
4585 B1	 Cargo-bar : Steel adjustable cargo bar	66
4575 B	Cargo-bar : Steel adjustable round shoring bar	66
4582 B	Cargo-plank (aluminium)	67
4565	Curtain straps	63
4580 B	Decking beam : adjustable decking beam (aluminium)	67
4545 A/C/D	Lashing / 25mm (with cambuckle)	56
4552 A/B/C/D/E	Lashing / 25mm (with ratchet buckle)	56
4558 F/H	Lashing / 35mm (ratchet buckle with swivel hook)	57
4558 A/C/D/E/G	Lashing / 35mm (with ratchet buckle)	57
4555 A/C	Lashing / 45mm (with lever buckle)	58
4554 A	Lashing / 45mm (with slide buckle)	58
4572 AA/CC	Lashing / 50mm (with ratchet buckle) 2000 Kg	59
4570 A/C/D/E/F	Lashing / 50mm (with ratchet buckle) 2500 Kg	59-58
4560 A/C/E/F/G/M	Lashing / 50mm (with special ratchet & hook)	59
4571 A/C/D	Lashing / 75mm (with ratchet buckle)	61
4575 A/D	Lashing (inner model) / 45mm (with cambuckle)	62
4580 A	Lashing (inner model) / 45mm (with lever buckle)	62
4585 A	Lashing (inner model) / 50mm (with short ratchet buckle)	62
4565 A/B	Lashing for cars	63
4575 C	Lashing track : galvanized lashing track (round holes)	66
4580 C	Lashing track : galvanized universal lashing track	66
5304 /05 /06	Load-binder : lever load binder / ratchet load binder	68 to 70
4581	One-way lashing / Strapping	64-65
4590	Protector corner PVC / PE	67

**LARGEUR 25 mm** ARRIMAGE EXTERIEUR - Boucle à came  
Lashing 25mm (with cambuckle)

↔ réf. 4545

Sangle en fibre POLYESTER - Longueur (totale) à la demande

Rupture sangle avant couture : 1200 daN



réf. 4545A

LARGEUR 25 mm

HALTIR

2 crochets double soudés  
réf 4600D  
INOX INOX EN OPTION



boucle à came  
réf 4610A



réf. 4545C

LARGEUR 25 mm

2 crochets plats parallèles  
réf 4600C



boucle à came  
réf 4610A



réf. 4545D

LARGEUR 25 mm

sans-fin  
boucle à came  
réf 4610A



CODE (Lot de 2 pièces)

D25 Long. 2,5 m

D50 Long. 5 m

**LARGEUR 25 mm** ARRIMAGE EXTERIEUR - Boucle à rochet (tendeur à cliquet)  
Lashing 25mm (with ratchet buckle)

↔ réf. 4552

Sangle en fibre POLYESTER - Longueur (totale) à la demande

Rupture sangle avant couture : 1200 daN



réf. 4552A

LARGEUR 25 mm

HALTIR

2 crochets double soudés  
réf 4600D  
INOX INOX EN OPTION



Tendeur à cliquet  
réf 4610C



INOX INOX EN OPTION

réf. 4552B

LARGEUR 25 mm

2 crochets mousqueton  
réf 4600E



Tendeur à cliquet  
réf 4610C



INOX INOX EN OPTION

réf. 4552C

LARGEUR 25 mm

2 anneaux delta  
réf 4600F



Tendeur à cliquet  
réf 4610C



INOX INOX EN OPTION

réf. 4552D

LARGEUR 25 mm

sans-fin



Tendeur à cliquet  
réf 4610C



INOX INOX EN OPTION

réf. 4552E

LARGEUR 25 mm

2 crochets esse  
réf 4600A



Tendeur à cliquet  
réf 4610C



INOX INOX EN OPTION

**LARGEUR 25 mm** ARRIMAGE : LOT DE 4 SANGLES  
Lashing 25mm (pack of 4)

↔ réf. 4552

réf. 4552E05 TMU 500 kg / 1000 kg

PACK SPÉCIAL LIBRE-SERVICE OU VENTE-COMPTOIR !  
Longueur 5m



Tendeur à cliquet

Crochet « S »





LARGEUR  
35 mm

# ARRIMAGE EXTERIEUR - Boucle à rochet (tendeur à cliquet)

réf. 4558

Lashing 35mm (with ratchet buckle)

Sangle en fibre POLYESTER - Longueur (totale) à la demande

Rupture sangle avant couture : 3600 daN



HALTIR



norme EN 12195-2

réf. 4558A

2 crochets double soudés  
réf 4600GA



INOX INOX EN OPTION

LARGEUR 35 mm

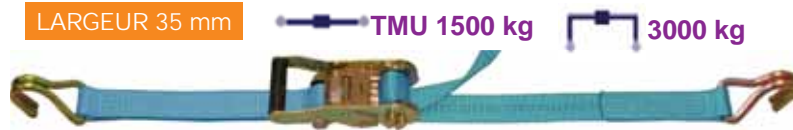

TMU 1500 kg

3000 kg

Tendeur à cliquet  
réf 4610CA



INOX INOX EN OPTION

réf. 4558C

2 crochets bord de rive  
réf 4600V



LARGEUR 35 mm

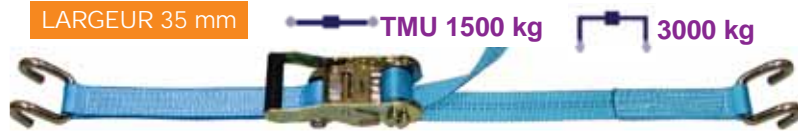

TMU 1500 kg

3000 kg

Tendeur à cliquet  
réf 4610CA



INOX INOX EN OPTION

réf. 4558D

sans-fin



LARGEUR 35 mm



3000 kg

Longueur développée

Tendeur à cliquet  
réf 4610CA



INOX INOX EN OPTION

réf. 4558E

2 crochets 1 fil  
réf 4600H35



LARGEUR 35 mm



TMU 1500 kg

Tendeur à cliquet  
réf 4610CA



INOX INOX EN OPTION

## ARRIMAGE VÉHICULES PAR LES JANTES / PLATEAU

réf. 4558G

2 crochets 1 fil  
réf 4600H35



LARGEUR 35 mm

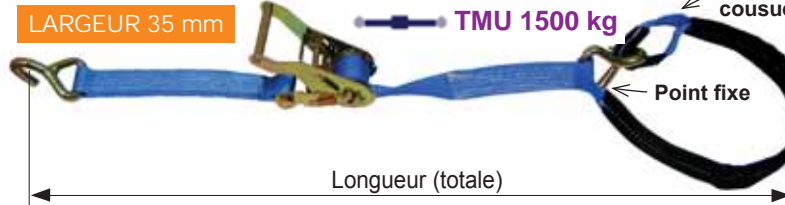

TMU 1500 kg

Boucle cousue

Point fixe

Longueur (totale)

Tendeur à cliquet  
réf 4610CA



INOX INOX EN OPTION

LARGEUR  
35 mm

# ARRIMAGE EXTERIEUR - Tendeur à crochet pivotant

réf. 4558

Lashing 35mm (ratchet buckle with swivel hook)

Sangle en fibre POLYESTER - Longueur (totale) à la demande

Rupture sangle avant couture : 3600 daN

norme EN 12195-2

HALTIR



## ARRIMAGE VÉHICULES SUR PLATEAU

réf. 4558F

1 crochet 1 fil  
réf 4600H35



LARGEUR 35 mm



TMU 1500 kg

Tendeur à cliquet à crochet pivotant  
réf 4610CACRP



## ARRIMAGE VÉHICULES PAR LES JANTES / PLATEAU

réf. 4558H

1 crochet 1 fil  
réf 4600H35



LARGEUR 35 mm

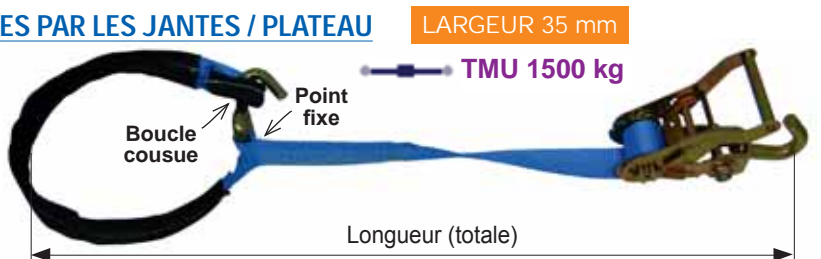

TMU 1500 kg

Boucle cousue

Point fixe

Longueur (totale)

Tendeur à cliquet à crochet pivotant  
réf 4610CACRP





LARGEUR  
**45 mm**

## ARRIMAGE EXTERIEUR - Boucle à barrette

Lashing 45mm (with slide buckle)



réf. 4554

Sangle en fibre POLYESTER - Longueur (totale) à la demande

Rupture sangle avant couture : 3100 daN

LARGEUR 45 mm

**HALTIR**



réf. 4554A

sans-fin



Longueur développée

600 kg

Boucle à barrette  
réf 4610E



LARGEUR  
**45 mm**

## ARRIMAGE EXTERIEUR - Boucle à levier

Lashing 45mm (with lever buckle)



réf. 4555

Sangle en fibre POLYESTER - Longueur (totale) à la demande

Rupture sangle avant couture : 3100 daN

LARGEUR 45 mm

**HALTIR**



réf. 4555A

2 crochets  
double soudés  
réf 4600G

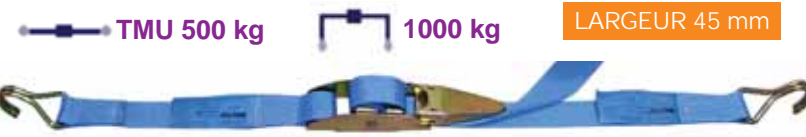

Longueur développée

TMU 500 kg

1000 kg

Tendeur à levier  
réf 4610FL



réf. 4555C

sans-fin



1500 kg

LARGEUR 45 mm

Tendeur à levier  
réf 4610FL



LARGEUR  
**50 mm**

## ARRIMAGE EXTERIEUR TMU 2500KG - Tendeur inversé

Lashing 50mm / LC 2500kg (with ratchet buckle)



réf. 4572

Sangle en fibre POLYESTER

Longueur (totale) à la demande

Norme  
EN 12195-2



**TENDEUR INVERSÉ** réf. 4610G+

La longueur de la poignée, le système **inversé** et les crans supplémentaires de la roue dentée augmentent la force de serrage EN MOINS D'EFFORT ET ... MOINS DE TEMPS !

**PRÉ-TENSION DE LA SANGLE DÉMULTIPLIÉE !**

Permet un desserrage contrôlé en tirant la poignée vers le bas (au lieu de la remonter) afin de serrer, POUR PLUS DE CONFORT D'UTILISATION !

Réf 4610G+

ÉQUIPÉE DU  
TENDEUR  
À CLIQUET  
« INVERSÉ » !



TENDEUR  
À CLIQUET  
« INVERSÉ » !

MOINS D'EFFORT  
MOINS DE TEMPS !

réf. 4572A09BERG longueur 9 m

2 crochets  
double-  
soudés



TMU 2500 kg

5000 kg

LARGEUR 50 mm

Tendeur à cliquet  
inversé  
réf 4610G+



réf. 4572C09BERG longueur 9 m

2 crochets  
bord de rive



TMU 2500 kg

5000 kg

LARGEUR 50 mm

Tendeur à cliquet  
inversé  
réf 4610G+



LARGEUR  
50 mm

# ARRIMAGE EXTERIEUR TMU 2000KG - Boucle à rochet

Lashing 50mm / LC 2000kg (with ratchet buckle)



réf. 4572

Sangle en fibre POLYESTER - Longueur (totale) à la demande

Rupture sangle  
avant couture :  
6000 daN



norme  
EN 12195-2



**HALTIR**

réf. 4572AA

2 crochets  
double soudés  
réf 4600O



INOX INOX EN OPTION

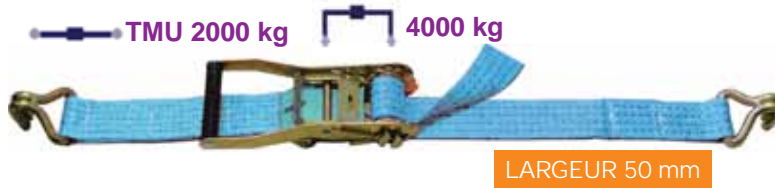

LARGEUR 50 mm

Tendeur  
à cliquet

réf 4610G

INOX INOX EN OPTION

option Tendeur Inversé -p.58



réf. 4572CC

2 crochets  
bord de rive  
réf 4600Q

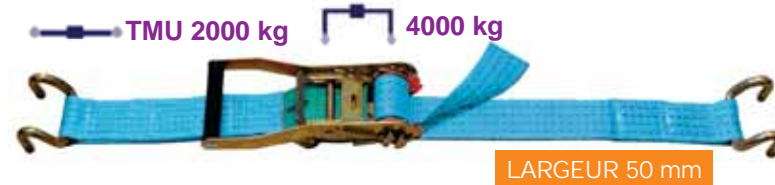

LARGEUR 50 mm

Tendeur  
à cliquet

réf 4610G

INOX INOX EN OPTION

option Tendeur Inversé -p.58



LARGEUR  
50 mm

# ARRIMAGE EXTERIEUR TMU 2500KG - Boucle à rochet

Lashing 50mm / LC 2500kg (with ratchet buckle)



réf. 4570

Sangle en fibre POLYESTER - Longueur (totale) à la demande

Rupture sangle  
avant couture :  
7500 daN



norme  
EN 12195-2



**HALTIR**

réf. 4570A

2 crochets  
double soudés  
réf 4600O



INOX INOX EN OPTION

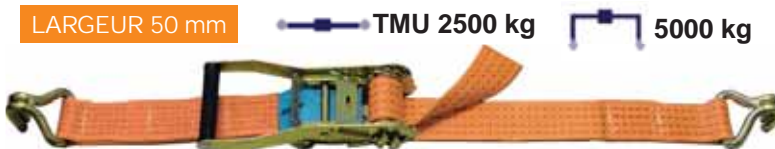

LARGEUR 50 mm

Tendeur  
à cliquet

réf 4610G

INOX INOX EN OPTION

option Tendeur Inversé -p.58



réf. 4570C

2 crochets  
bord de rive  
réf 4600Q

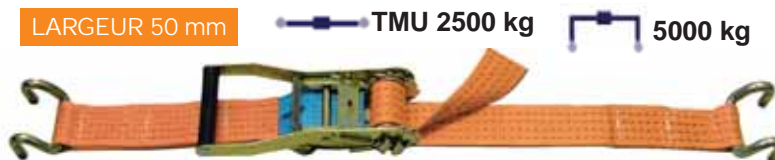

LARGEUR 50 mm

Tendeur  
à cliquet

réf 4610G

INOX INOX EN OPTION

option Tendeur Inversé -p.58



réf. 4570D

2 crochets  
mousqueton  
réf 4600R

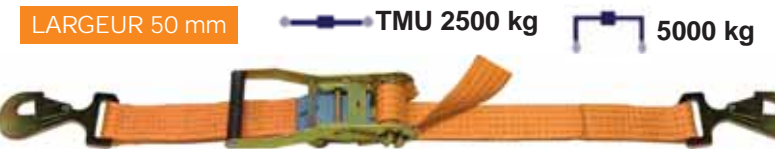

LARGEUR 50 mm

Tendeur  
à cliquet

réf 4610G

INOX INOX EN OPTION

option Tendeur Inversé -p.58



réf. 4570E

2 anneaux  
delta  
réf 4600N

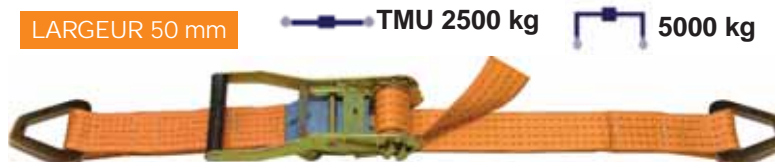

LARGEUR 50 mm

Tendeur  
à cliquet

réf 4610G

INOX INOX EN OPTION

option Tendeur Inversé -p.58



réf. 4570F

sans-fin

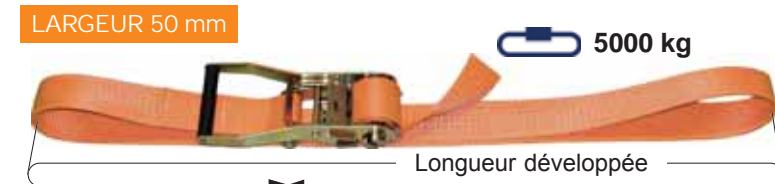

LARGEUR 50 mm

5000 kg

Longueur développée

Tendeur  
à cliquet

réf 4610G

INOX INOX EN OPTION

option Tendeur Inversé -p.58





LARGEUR  
50 mm

# ARRIMAGE EXTERIEUR - Tendeurs & Crochets spéciaux

Lashing 50mm (with special hooks)

↔ réf. 4560

**HALTIR**

Sangle en fibre POLYESTER - Longueur (totale) à la demande



réf. 4560A

Rupture sangle avant couture : 6000 daN

2 crochets plats  
réf 4600K



LARGEUR 50 mm

TMU 1250 kg

2500 kg



Tendeur à cliquet  
réf 4610G



INOX INOX EN OPTION

option Tendeur Inversé -p.58

réf. 4560C

Rupture sangle avant couture : 6000 daN

2 crochets de sécurité  
réf 4600M



LARGEUR 50 mm

TMU 1000 kg

2000 kg



TENDEUR POIGNÉE COURTE

Tendeur à cliquet  
**POIGNÉE COURTE**  
réf 4610GC



option Tendeur Inversé -p.58

réf. 4560F

Rupture sangle avant couture : 6000 daN

2 mousquetons avec anneau delta  
réf 4600DELTA



LARGEUR 50 mm

TMU 1000 kg

2000 kg



TENDEUR POIGNÉE COURTE

Tendeur à cliquet  
**POIGNÉE COURTE**  
réf 4610GC



option Tendeur Inversé -p.58

réf. 4560E

Rupture sangle avant couture : 7500 daN

2 crochets 1 fil  
réf 4600H



TMU 2500 kg

LARGEUR 50 mm



Tendeur à cliquet  
réf 4610G



INOX INOX EN OPTION

option Tendeur Inversé -p.58

## ARRIMAGE VÉHICULES SUR PLATEAU

Rupture sangle avant couture : 7500 daN

LARGEUR 50 mm

réf. 4560G

1 crochet 1 fil  
réf 4600H



TMU 2500 kg



Tendeur à cliquet  
**À CROCHET PIVOTANT**  
réf 4610GCRP



## ARRIMAGE VÉHICULES PAR LES JANTES / PLATEAU

Rupture sangle avant couture : 7500 daN

LARGEUR 50 mm

réf. 4560M

1 crochet 1 fil  
réf 4600H



Longueur (totale)

TMU 2500 kg

Tendeur à cliquet  
**À CROCHET PIVOTANT**  
réf 4610GCRP



AVEC SANGLE DE PROTECTION !





LARGEUR  
75 mm

# ARRIMAGE EXTERIEUR - Boucle à rochet (tendeur à cliquet) ↔

réf. 4571

Sangle en fibre POLYESTER  
Longueur (totale) à la demande

Norme  
EN 12195-2

Rupture sangle avant  
c couture : 13500 daN

**HALTIR**



réf. 4571A

LARGEUR 75 mm

TMU 5000 kg 10000 kg



2 crochet  
double soudés  
réf 4600W



Tendeur  
à cliquet  
réf 4610H



réf. 4571C

LARGEUR 75 mm

TMU 5000 kg 10000 kg



2 crochets  
bord de rive  
réf 4600Q75



Tendeur  
à cliquet  
réf 4610H



réf. 4571D

LARGEUR 75 mm

10000 kg



sans-fin

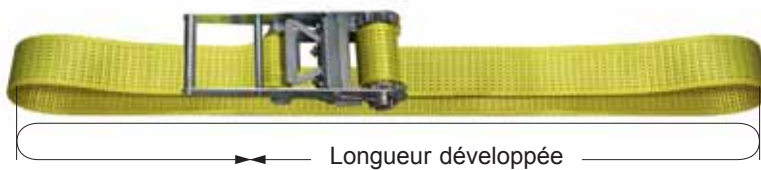

Longueur développée

Tendeur  
à cliquet  
réf 4610H



ARRIMAGE

**LARGEUR 45 mm** ARRIMAGE INTERIEUR - Boucle à came  
Inner lashing 45mm (with cambuckle)

réf. 4575

Sangle en fibre POLYESTER - Longueur « L » = 3,50 m

Rupture sangle avant  
c couture : 3100 daN

**HALTIR**



réf. 4575A

2 attaches  
bi-partie  
réf 4600S



LARGEUR 45 mm

boucle  
à came  
réf 4610D



S'utilise avec le rail à encoches  
réf.4575C



Détail  
PAGE  
66

réf. 4575D

sans-fin



LARGEUR 45 mm

boucle  
à came  
réf 4610D



Longueur L développée

**LARGEUR 45 mm** ARRIMAGE INTERIEUR - Boucle à levier  
Inner lashing 45mm (with lever buckle)

réf. 4580

Sangle en fibre POLYESTER  
Longueur « L » = 3,50 m

Rupture sangle avant  
c couture : 3100 daN

**HALTIR**



réf. 4580A

2 attaches  
monobloc  
réf 4600T



INOX INOX EN OPTION

LARGEUR 45 mm



Tendeur à levier  
réf 4610FL



S'utilise avec le rail universel  
réf.4580C



Détail  
PAGE  
66

**LARGEUR 50 mm** ARRIMAGE INTERIEUR - Boucle à rochet (Poignée courte)  
Inner lashing 50mm (with short racket buckle)

réf. 4585

Sangle en fibre POLYESTER  
Longueur (totale) à la demande

Rupture sangle avant  
c couture : 6000 kg

TMU 1000 kg  
2000 kg



réf. 4585A

2 attaches  
monobloc  
réf 4600T



INOX INOX EN OPTION

LARGEUR 50 mm



Tendeur  
à cliquet  
Poignée courte  
réf 4610GC



S'utilise avec le  
rail universel réf.4580C



Détail  
PAGE  
66

**HALTIR**

réf. 4585A35  
(longueur 3,5 m)

LARGEUR 50 mm

Tendeur  
à cliquet

TMU 1000 kg

2000 kg

réf. 4585A60  
(longueur 6 m)

attache  
monobloc



attache  
monobloc

L (3,50m ou 6m)

Autres longueurs sur demande



SANGLE D'ARRIMAGE « PORTE-VOITURE »



LARGEUR 50 mm

TMU 2000 kg

réf. 4565A

1 crochet double soudé  
réf 46000

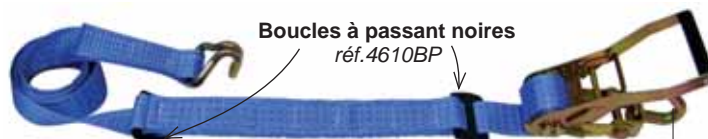

Boucles à passant noires  
réf.4610BP

Tendeur à cliquet à crochet pivotant  
réf 4610GCRP



L = 2,70m (longueur totale, crochet compris)

SANGLE D'ARRIMAGE « TRANSPORT DE VOITURE »

Sangle avec 3 points d'ancrage

+ 3 patins et 2 crochets pivotants



ARRIMAGE SUR ROUES / PLATEAU

TMU 2000 kg

LARGEUR 50 mm

réf. 4565C : L = 2,80 m

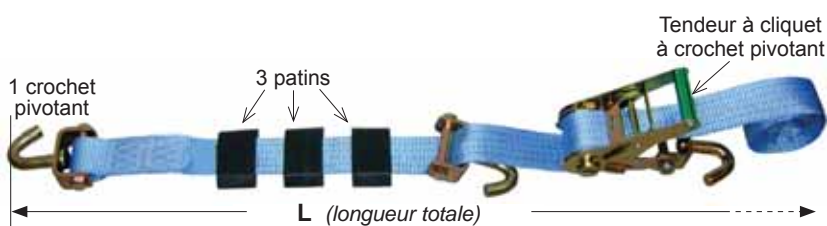

1 crochet pivotant

3 patins

Tendeur à cliquet à crochet pivotant

L (longueur totale)

ARRIMAGE

CROCHET FIL ZINGUÉ

CROCHET PLAT INOX

**0502T** SANGLE SEULE  
longueur 700 mm  
largeur 50 mm

**Code 0502P** SANGLE SEULE  
longueur 700 mm  
largeur 50 mm

**17502T** TENDEUR A LEVIER INOX  
longueur 700 mm  
largeur 50 mm

**Code 17502P** avec TENDEUR A LEVIER INOX  
longueur 700 mm  
largeur 50 mm

**Code 19502P** avec TENDEUR A LEVIER INOX sécurité-poussoir  
longueur 700 mm  
largeur 50 mm

Sangle en fibre **POLYESTER** noir



One-way lashing

Tissé Polyester

Largeurs 25 mm / 32 mm / 40 mm / 50 mm

USAGE UNIQUE

CHARGEMENTS SÉCURISÉS  
POUR TRANSPORTS ROUTIERS  
FERROVIAIRES / MARITIMES !



Rouleau -W225 \*  
Rupture 2250 daN



Rouleau -W320 \*  
Rupture 2000 daN



Rouleau -W323 \*  
Rupture 2300 daN



Rouleau -W435 \*  
Rupture 3500 daN



Rouleau -W450 \*  
Rupture 5000 daN



Rouleau -W523 \*  
Rupture 2300 daN

Rouleau -W530 \*  
Rupture 3000 daN



Rouleau -W550 \*  
Rupture 5000 daN

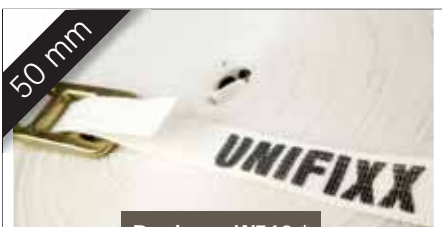

Rouleau -W560 \*  
Rupture 6000 daN



Rouleau -W575 \*  
Rupture 7500 daN

CODE ROULEAU	-W225*	-W320*	-W323*	-W435*	-W450*
Largeur (mm)	25	32	32	40	40
Rupture (daN)	2250	2000	2300	3500	5000
Couleur	écru	écru	écru	écru	orange
Rouleau de :	500 m	250 m	250 m	200 m	200 m
Palette de :	24 rouleaux	24 rouleaux	20 rouleaux	14 rouleaux	14 rouleaux

CODE ROULEAU	-W523*	-W530*	-W550*	-W560*	-W575*
Largeur (mm)	50	50	50	50	50
Rupture (daN)	2300	3000	5000	6000	7500
Couleur	écru	écru	orange	écru	écru
Rouleau de :	300 m	300 m	200 m	150 m	150 m
Palette de :	16 rouleaux	14 rouleaux	12 rouleaux	14 rouleaux	16 rouleaux

\* code du Rouleau, sans boucle ni crochet



# CERCLAGE « COMPOSITE » Polyester HT / recouvert PP

Composite Strapping

## Cerclage Polyester HT

traitement thermique

Recouvert Polypropylène (PP)

Largeurs : 13 / 16 / 19 / 25 / 32mm



Rigidité et protection élevées  
contre les angles vifs  
et les intempéries !



réf. 4581

CODE ROULEAU	UCC-4013	UCC-5016	UCC-5516	UCC-6019	UCC-6519	UCC-8525	UCC-10532
<b>Largeur (mm)</b>	<b>13</b>	<b>16</b>	<b>16</b>	<b>19</b>	<b>19</b>	<b>25</b>	<b>32</b>
Rupture (daN)	340	450	540	500	600	785	1400
boucles adaptées	SB 04-3	SB 05-3,5	SB 05-3,5	SB 06-4	SB 06-4	SBF 08-6	SBF 10-7
Ø extér. rouleau (mm)	360	348	338	328	355	372	372
Largeur rouleau (mm)	190	190	190	190	190	190	190
Poids du rouleau (Kg)	10,75	10,5	9	8,5	11	11,5	11
<b>Rouleau de :</b>	<b>1100 m</b>	<b>850 m</b>	<b>600 m</b>	<b>600 m</b>	<b>500 m</b>	<b>500 m</b>	<b>300 m</b>
Carton de :	2 rouleaux	2 rouleaux	2 rouleaux	2 rouleaux	2 rouleaux	2 rouleaux	2 rouleaux
Palette de :	90 rouleaux	90 rouleaux	90 rouleaux	90 rouleaux	90 rouleaux	90 rouleaux	90 rouleaux

## BOUCLES et CROCHETS pour Arrimage perdu et Cerclage

One-way lashing buckles

réf. 4581

POUR SANGLES <b>13 mm</b>		<b>SB04-3</b> Boucle de cerclage Galvanisée Diamètre du fil : 3 mm	POUR SANGLES <b>16 mm</b>		<b>SB05-3,5</b> Boucle de cerclage Galvanisée Diamètre du fil : 3,5 mm			
POUR SANGLES <b>19 mm</b>		<b>SB06-4</b> Boucle de cerclage Galvanisée Diamètre du fil : 4 mm	POUR SANGLES <b>25 mm</b>		<b>SBF08-6</b> Boucle de cerclage traitée anti-corrosion Diamètre du fil : 6 mm			
POUR SANGLES <b>32 mm</b>		<b>SBF10-7</b> Boucle de cerclage traitée anti-corrosion Diamètre du fil : 7 mm		<b>B3030S</b> Boucle estampée Rupture 1750 daN		<b>B3030</b> Boucle forgée Rupture 3000 daN		<b>H3530S</b> Crochet soudé Rupture 3000daN
POUR SANGLES <b>40 mm</b>		<b>SBF12-7</b> Boucle de cerclage traitée anti-corrosion Diamètre du fil : 7 mm		<b>B4040</b> Boucle forgée Rupture 5000 daN		<b>B4050W</b> Boucle soudée Rupture 5000 daN		<b>H4050</b> Crochet soudé Rupture 5000 daN
POUR SANGLES <b>50 mm</b>		<b>B5020</b> Boucle estampée Rupture 2000 daN		<b>B5050</b> Boucle forgée Rupture 5000 daN		<b>B5050W</b> Boucle soudée Rupture 5000 daN		<b>H5050</b> Crochet soudé Rupture 5000 daN

CODE	SB04-3	SB05-3,5	SB06-4	SBF08-6	SBF10-7	B3030S	B3030	H3530S
Largeur Sangle (mm)	13	16	19	25	32	32	32	32
Rupture (daN*)	-	-	-	-	-	1750	3000	3000
Quantité par boîte	1000	1000	1000	400	250	125	100	50
Quantité par palette	112000	80 000	60 000	19600	12000	10000	5000	-

CODE	SBF12-7	B4040	B4050W	H4050	B5020	B5050	B5050W	H5050
Largeur Sangle (mm)	40	40	40	40	50	50	50	50
Rupture (daN*)	-	5000	5000	5000	2000	5000	5000	5000
Quantité par boîte	200	50	50	50	50	50	50	50
Quantité par palette	9600	3600	3600	1440	-	2500	2250	2000

## TENDEURS pour Arrimage perdu et Cerclage

One-way lashing tensioners

réf. 4581

en option



CODE	SH25 Manuel	SH26 Manuel	SH32 Pneumatique	SH50 Pneumatique	UR50-50 à cliquet
Pour sangle largeur	25 mm	25 - 40 mm	32 mm	40 - 50 mm	50 mm
Poids (kg)	1,8	2,5	4	4,5	0,95



## BARRE TELESCOPIQUE ronde réglable - Acier galvanisé



réf. 4575B

Steel adjustable round shoring bar

Barre télescopique ronde en acier haute résistance galvanisé. Blocage des charges en position horizontale à l'intérieur d'un camion

- **Facile à manipuler**, se fixe horizontalement dans les trous (Ø25mm) du rail d'arrimage à encoches (réf. 4575C) !
- Réglable : 2220 > 2600 mm grâce au système de ressort
- Poids : 8 kg

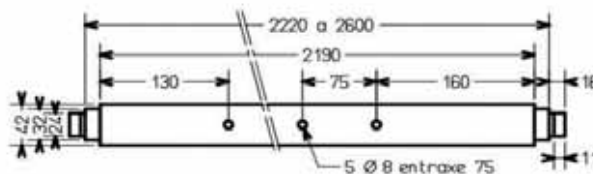

Capacité de blocage : 400 daN



## BARRE A CREMAILLERE à patin réglable - Aluminium



réf. 4585B

Aluminium adjustable cargo bar

Barre aluminium Haute Résistance avec 2 patins caoutchouc blocage des charges à l'intérieur d'un camion à utiliser avec le rail 4580C

Capacité de blocage : 140 daN

- **Boîtier crémaillère renforcé** et recouvert d'une peinture vinyle bleue !
- 2 inserts agissant comme bloqueur de levier en position d'ouverture maxi !
- Ø tube 42mm
- Poids 5,1kg

ALUMINIUM

Réglable de 2,30 m à 2,65 m



## RAIL DARRIMAGE à encoches (3m) - Acier zingué



réf. 4575C

Galvanized lashing track (round holes)

Point d'ancrage pour :

- barres d'arrimage réf 4575B (page 66)
- sangles d'arrimage réf 4575A (page 62)

Poids : 4,44 kg

RAIL À ENCOCHES



## RAIL DARRIMAGE universel (3m) - Acier zingué



réf. 4580C

Galvanized universal lashing track

Point d'ancrage pour :

sangles d'arrimage réf 4580A et 4585A (page 62)

Poids : 7 kg

RAIL UNIVERSEL

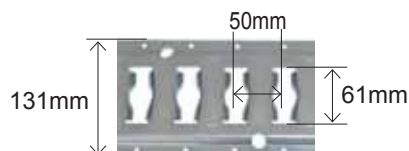



## POUTRE TELESCOPIQUE réglable - Aluminium

réf. 4580B

Aluminium adjustable decking beam

Poutre télescopique aluminium avec embout épaisseur 3 mm permettant :

- le blocage des charges (avec rail réf. 4580C page 66)
- de créer un double plancher pour un gain de place optimal !  
...et ainsi augmenter la capacité des camions !

Capacité de blocage horizontal : 900 daN

Mécanisme poussoir facile à utiliser pour débloquer les extrémités des rails d'arrimage !

Poids : 10 kg



## POUTRE D'ARRIMAGE réglable avec 2 pinces

réf. 4582B

Alu cargo plank

Poutre d'arrimage aluminium pour ridelles, composée de 2 profilés démontables (rangement et stockage faciles) Equipée de *pinces en acier galva estampé*, avec protections en caoutchouc des 2 côtés pour une adhérence maximale !

2 pinces réf.4582BP

500 daN

Largeur : 123,5 mm  
Épaisseur : 29,5 mm

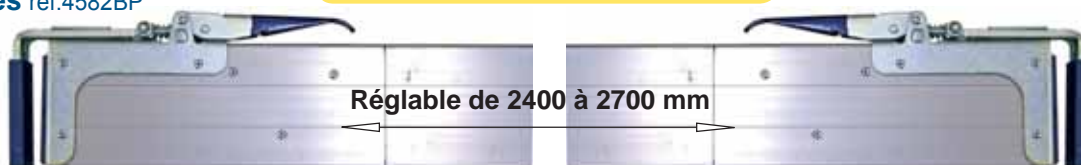

PINCE de rechange réf. 4582BP

Plage de serrage de la mâchoire sur ridelle : 16 à 43 mm



## CORNIERE D'ARRIMAGE

réf. 4590

PVC protector corner

- **SOLIDARISE** les charges modulaires !
- **PROTÈGE** les arêtes des charges arrimées et les sangles des arêtes vives ou abrasives !
- **RÉPARTIT** la pression des sangles sur les charges !

**PVC BLANC** : 2400 x 130 x 130 mm

Code A

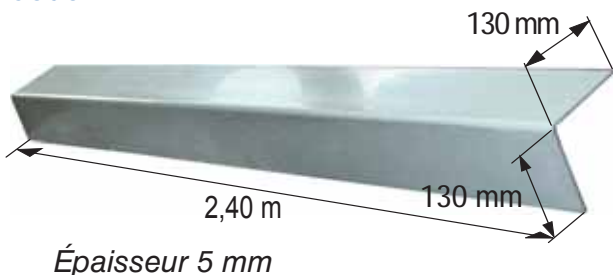

**Polyéthylène NOIR (P.E.)** : 2400 x 160 x 140 mm

Code AN1135

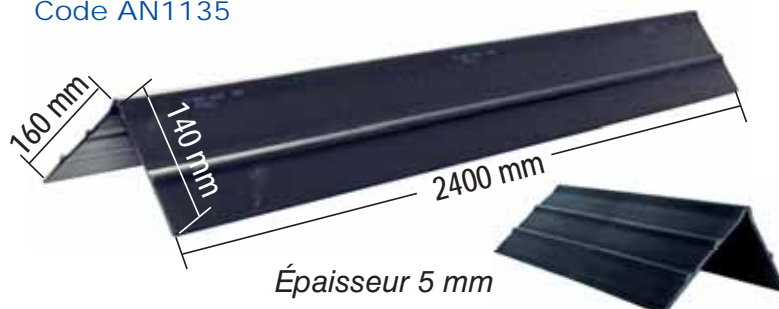

# TENDEUR D'ARRIMAGE A CLIQUET (à oeil) pour chaîne GRADE 80

réf. 5304

Ratchet load binder with eyes

Acier forgé traité

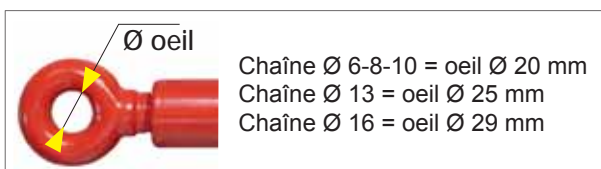

Norme  
EN 12195-3

modèle  
À CLIQUET  
et 2 yeux

Utiliser avec  
une chaîne  
Grade 80



CODE	A	B	C	D	E
Pour diam chaîne (mm)	6	8	10	13	16
Capacité d'arrimage LC	2200 daN	4000 daN	6300 daN	10000 daN	16000 daN
Longueur du levier (mm)	170	240	355	355	355
L mini / maxi (mm)	245 / 352	342 / 496	344 / 512	378 / 537	393 / 557
Force de rupture	45,2 kN	80,4 kN	126 kN	200 kN	322 kN
	4600 kg	8190 kg	12840 kg	20380 kg	32800 kg
poids (kg)	1,1	3,4	3,5	3,8	8

# ENSEMBLE D'ARRIMAGE A CLIQUET H.R. GRADE 80 Chaîne intégrée

réf. 5304

Ratchet load binder kit

- Avec tendeur intégré (à cliquet et 2 yeux)
- + Chaîne Haute-Résistance Grade-80 intégrée
- + 1 crochet à oeil + 1 crochet parallèle
- + 2 maillons d'assemblage
- + 1 crochet à chape

TENDEUR A CLIQUET à 2 yeux  
équipé d'un crochet à oeil  
et d'un crochet parallèle



Longueur de chaîne  
à la demande

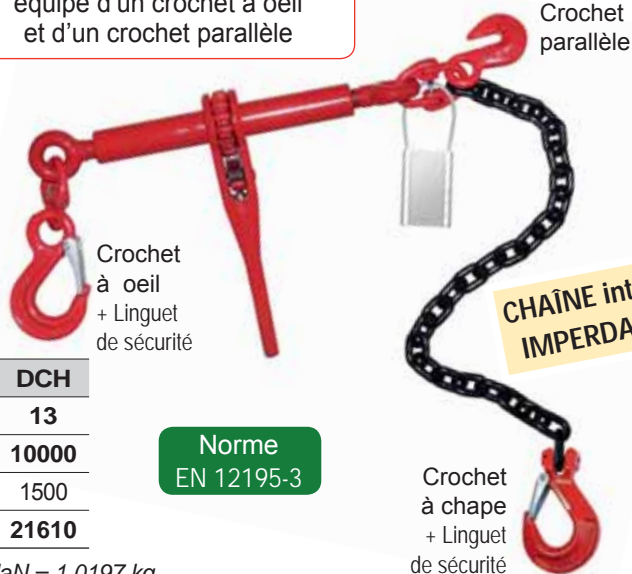

CHAÎNE intégrée  
IMPERDABLE !

CODE	ACH	BCH	CCH	DCH
Pour diam chaîne (mm)	6	8	10	13
Capacité d'arrimage - LC (daN)	2000	4000	6300	10000
STF Standard Tension Force * (daN)	550	1000	1575	1500
Force de rupture (kg)	4600	8190	12840	21610

\* Force de tension générée sur la chaîne par le tendeur 1daN = 1,0197 kg

# TENDEUR D'ARRIMAGE STANDARD pour chaîne

réf. 5305

Lever load binder

Acier forgé traité



STANDARD  
et 2 crochets

CODE	B	C	D
Pour diam chaîne (mm)	8-10	10-13	13-16
H (mm)	408	458	547
capacité de serrage (mm)	114	114	121
rupture (kg)	8500	14700	20500
poids (kg)	3,13	5,66	8,93

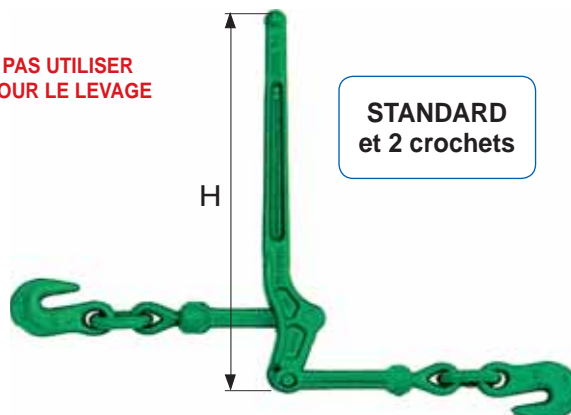

# TENDEUR D'ARRIMAGE A CLIQUET (à crochets) pour chaîne GRADE 80 ↔ réf. 5306

Ratchet load binder with hooks

Acier forgé traité

**NE PAS UTILISER POUR LE LEVAGE**



CODE	A	B	C	E
Pour diam chaîne (mm)	8	10	13	16
Capacité d'arrimage LC (daN)	4000	6300	10000	16000
H (mm)	355	355	355	355
L fermée (mm)	576	610	690	715
Force de rupture (kg)	8000	12600	21200	32200
poids (kg)	4,3	5,3	7,9	14,1

**HALTIR**

Norme EN 12195-3

modèle À CLIQUET et 2 crochets

Utiliser avec une chaîne Grade 80

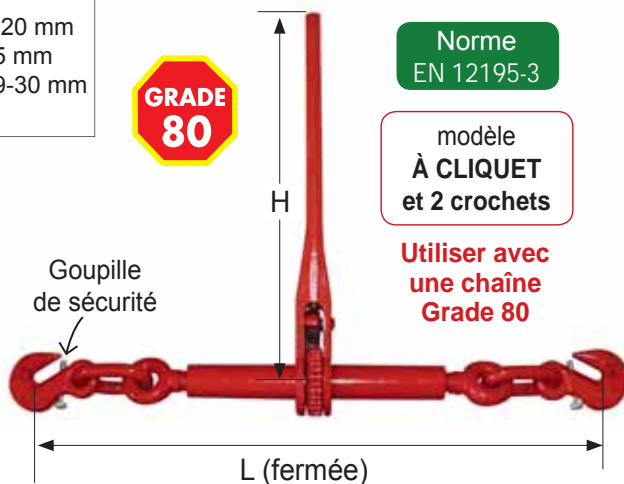

# ENSEMBLE D'ARRIMAGE A CLIQUET H.R. GRADE 80 - Chaîne amovible ↔ réf. 5306

Ratchet load binder kit

Avec tendeur (à cliquet et 2 crochets)  
+ Chaîne Haute-Résistance Grade-80  
+ 2 crochets à chape

Norme EN 12195-3

**GRADE 80**

TENDEUR A CLIQUET à 2 crochets parallèles

**NE PAS UTILISER POUR LE LEVAGE**

Longueur de chaîne à la demande

CODE	ACH	BCH
Pour diam chaîne (mm)	8	10
Capacité d'arrimage - LC (daN)	4000	6300
STF : Standard Tension Force * (daN)	1000	1575
Force de rupture (kg)	8000	12600

CODE	CCH	DCH
Pour diam chaîne (mm)	13	16
Capacité d'arrimage - LC (daN)	10000	16000
Force de rupture (kg)	21200	32200

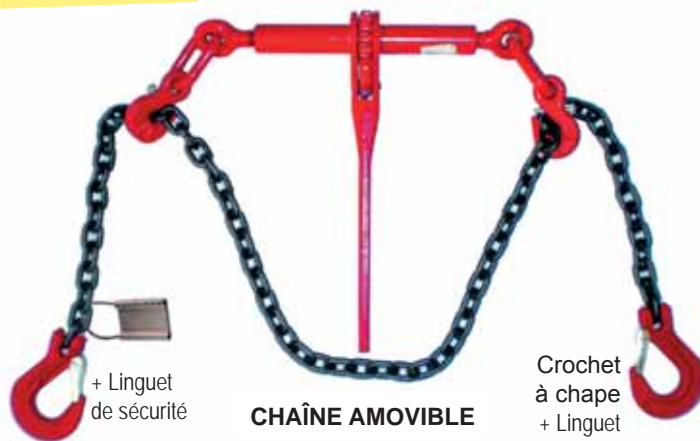

\* Force de tension générée sur la chaîne par le tendeur  
1daN = 1,0197 kg

# ELINGUE CHAÎNE D'ARRIMAGE HAUTE RESISTANCE GRADE 80 ↔ réf. 4292 / 4280

Lashing chain

Chaîne Haute-Résistance Grade-80

Longueur à la demande

**GRADE 80**

Norme EN 12195-3

pour TENDEUR A CLIQUET 5306

CODE réf.4292	AA	B	C	D
diam chaîne (mm)	8	10	13	16
Capacité d'arrimage LC (daN)	4000	6300	10000	16000

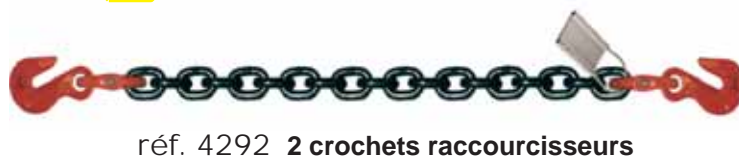

CODE réf.4280	AA	B	C	D
diam chaîne (mm)	8	10	13	16
Capacité d'arrimage LC (daN)	4000	6300	10000	16000





# TENDEUR D'ARRIMAGE A CLIQUET (à crochets) pour chaîne **GRADE 100** ↔ réf. 5300

Ratchet load binder with eyes

Acier forgé traité



Norme  
EN 12195-3

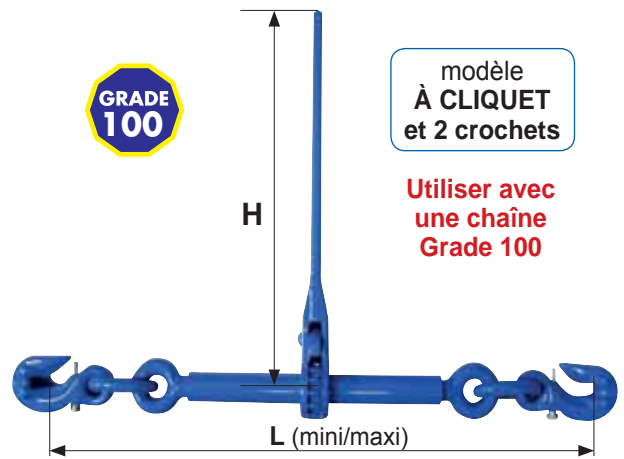

CODE	B-2C	C-2C	D-2C
Pour diam chaîne (mm)	8	10	13
Capacité d'arrimage - LC (kN)	50	80	134
L mini / maxi (mm)	340 / 500	365 / 525	365 / 525
H (mm)	383	389	392
poids (kg)	3,71	5,85	9,34

# ENSEMBLE D'ARRIMAGE A CROCHETS H.R. **GRADE 100** Chaîne amovible ↔ réf. 5300

Ratchet load binder kit

Avec tendeur intégré (à cliquet et 2 crochets)  
+ chaîne Haute-Résistance Grade-100  
2 crochets à chape



Norme  
EN 12195-3



À CLIQUET  
et 2 crochets

Longueur de chaîne à la demande



CODE	BCH	CCH
Pour diam chaîne (mm)	8	10
Capacité d'arrimage - LC (daN)	5000	8000
STF Standard Tension Force * (daN)	1575	3000
Longueur standard (m)	3,5	3,5

\* Force de tension générée sur la chaîne par le tendeur

# ELINGUE CHAINE D'ARRIMAGE HAUTE RESISTANCE **GRADE 100** ↔ réf. 4292 / 4280

Lashing chain

Chaîne Haute-Résistance Grade-100

Longueur à  
la demande



Norme  
EN 12195-3

pour TENDEUR  
A CLIQUET 5300

CODE réf.4292 (G100)	AA G100	B G100
diam chaîne (mm)	8	10
Capacité d'arrimage LC (daN)	5000	8000

Autres diamètres sur demande



réf. 4292(G100) 2 crochets raccourcisseurs

CODE réf.4280 (G100)	AA G100	B G100
diam chaîne (mm)	8	10
Capacité d'arrimage LC (daN)	5000	8000

Autres diamètres sur demande



réf. 4280(G100) 2 crochets à oeil standard

OPTIMISEZ LE VISUEL DE VOS PRODUITS !

# PRÉSENTOIR MONOBLOC

LIBRE-SERVICE

MÉTALLIQUE

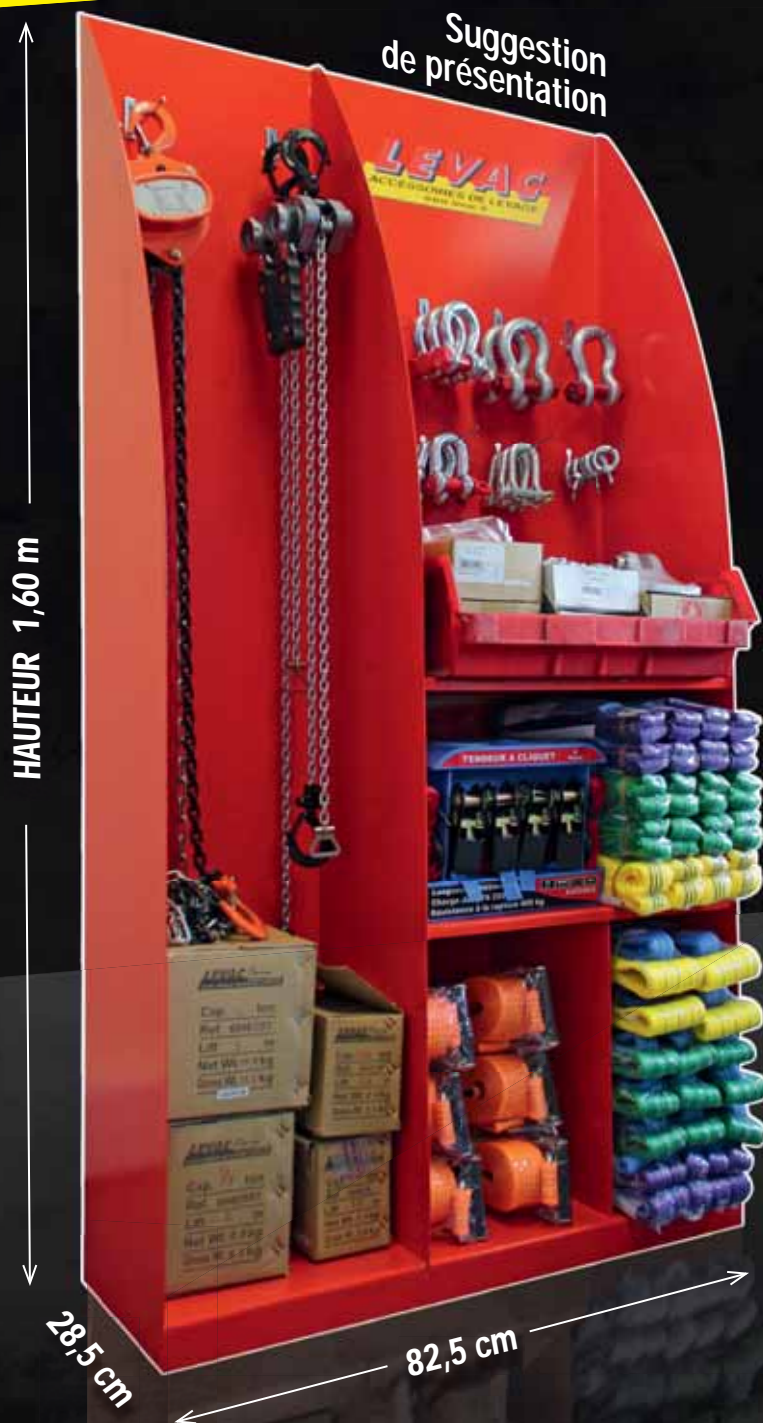

**Prêt à vendre !**  
Mise en place immédiate

- DIMENSIONS OPTIMALES : 1,60m x 0,82m pour un encombrement minimal !
- Poids : 39 kg seulement !



MONOBLOC  
métallique

Livré nu

réf. 8500PLV

Équipé de 8 broches d'accrochage  
Acier soudé / revêtement peinture rouge



# ACCESSOIRES

## pour câbles, chaînes, élingues et de quincaillerie



La NOTICE D'UTILISATION doit être à la disposition de l'utilisateur final qui doit en prendre connaissance avant toute mise en service !

Informations techniques et consignes de sécurité pages 6 à 8

Vérifications Générales Périodiques page 254

Caractéristiques « produits » publiées à titre indicatif et susceptibles de modifications sans préavis

Réf.	Désignation	PAGE
50-804/820/830 / 5164	ANNEAU DE LEVAGE A SOUDER / CROCHET A SOUDER	79 à 81
5009/10/11/12, 50-800/6	ANNEAU DE LEVAGE ARTICULÉ à émerillon	74 à 76
5015 / 5016	ANNEAU DE LEVAGE ET PLATINE A SOUDER	80
50-810/F /807 /801 /817	ANNEAU DE LEVAGE ORIENTABLE	77-78
5021 à 5029 / 5170	ANNEAU DE LEVAGE STD / HR / DIN / ARTÉON / ÉCROU A ANSE	82 à 84
5055 / 5056	ANNEAU DE TÊTE SIMPLE / TRIPLE HR pour élingue grade-80	85
<b>5810 / 5815</b>	<b>ANNEAU DE TÊTE SIMPLE / TRIPLE HR pour élingue-grade-100</b>	89
MF /MT /MG /MGD	ANNEAU DE TÊTE SIMPLE / TRIPLE «GUNNEBO»	93
<b>5050 / 5051</b>	<b>ANNEAU DE TÊTE SIMPLE / TRIPLE INOX pour élingue-chaîne inox</b>	96
5058 /59 / 5070 /72	ANNEAU OVALE HR pour élingue-câble / TRIANGULAIRE pour sangle	97
50-900 / 50-901	ANNEAU ROTATIF ANTI-CHUTE	78
5074 / 5075 / 5076	BOÎTE A COIN ACIER / ANGLE DÉPORTÉ / DROITE	111
<del>5077</del> + <del>5078</del> + 5028	CHAPE DE TRINGLERIE / STANDARD MÂLE / A SOUDER	113
4300-27 /28	CLIP-CONTROLE / BAGUE PLASTIQUE	121
5080 /82 /87 /89 /95	COSSE-CŒUR / COSSE PLEINE DIN-3091 / COSSE SERRE-CÂBLE	102
BK /OBK /BKG/ BKL	CROCHET A ŒIL / A CHAPE / A ÉMERILLON «GUNNEBO»	93-94
5157 / 5158	CROCHET A ŒIL à verrouillage auto Grade-80 / A CHAPE / A TOURET	88-87
5097 / 5098	CROCHET A ŒIL standard Grade-80 / A CHAPE pour élingue-chaîne	85
5120 / 5130 / 5131	CROCHET A ŒIL acier allié / A TOURET acier allié	87
5135 / 5136 / 5141	CROCHET A ŒIL acier carbone / A TOURET acier forgé / A ŒIL laqué	98
<b>5825 / 5830</b>	<b>CROCHET A ŒIL Grade-100 / A CHAPE grade-100</b>	89-90
<b>5835 / 5840 / 5845</b>	<b>CROCHET A ŒIL VA Gr.100 /A TOURET VA Gr.100 /A CHAPE VA gr.100</b>	90
<b>5126 / 5125</b>	<b>CROCHET A ŒIL INOX / RACCOURCISSEUR INOX élingue-chaîne</b>	96
5156	CROCHET A TIGE FILETÉE	99
5103 / 5106 / 5073	CROCHET CHOKER / Couissant / Aiguille « spécial Débardage »	100
5100 / 5099 / 5113 /17	CROCHET COULISSANT /de Fonderie /Parallèle à chape /à oeil gr.80	86
5105	CROCHET COULISSANT pour élingue-câble	97
5102 / 5104	CROCHET DE REMORQUAGE / DE PUISATIER / PIPE LINE	99
5107 / 5109	CROCHET LÈVE-FÛT / CROCHET MK POUR CONTAINER	101
GG / OKE / CH-3 / RH	CROCHET PARALLÈLE / Fonderie / Container / Sangle «GUNNEBO»	94-95
<b>5850 / 5855 / 5865</b>	<b>CROCHET PARALLÈLE A ŒIL / A CHAPE / DE FONDERIE grade-100</b>	91
5108	CROCHET POUR BOBINE ET TOURET	101
5142	CROCHET SANGLE	98
5172 / 5173 / <b>5175</b>	ÉMERILLON GRAND ŒIL / A CHAPE HR / ÉMERILLON INOX	112
5167 / 5168 / 5169	ESSE DE LEVAGE / ESSE SÉRIE LÉGÈRE	114
50-820/30 / 50-821/31	ÉTRIER DE LAVAGE / ÉTRIER D'ANCRAGE	79
5271	ETRIER ZINGUÉ	105
5101	GRIFFE DE RACCOURCISSEMENT pour élingue-chaîne grade-80	87
<b>5860</b>	<b>GRIFFE DE RACCOURCISSEMENT pour élingue-chaîne grade-100</b>	91
5185 / <b>5820</b>	MAILLON D'ASSEMBLAGE pour élingue-chaîne grade-80 / <b>grade-100</b>	88-89
<b>5184</b>	<b>MAILLON D'ASSEMBLAGE INOX pour élingue-chaîne inox</b>	96
5183 - 5205	MAILLON DE JONCTION pour sangle / MAILLE OMÉGA grade-80	88
G / SKLI / SKT / MIG	MAILLON DE JONCTION / Raccourcisseur / Émerillon / 1/2-maille GUNNEBO	95
5190 / 5191 / 5193	MAILLON RAPIDE petite/grande ouverture / Delta	116
<b>5194 /95 /96 /99</b>	<b>MANCHON INOX / ALUMINIUM / CUIVRE / CHOKER</b>	103
5230 / 5235 / 5240	MANILLE DROITE Standard / Série commerciale / DIN 82101	118
5210 /11 /20 /21	MANILLE LYRE HR / DROITE HR	117
5250 /55 / 60 /65	MANILLE LYRE Standard / Série commerciale / Afnor / Palplanche	119
<b>5222 /23 /25 /62</b>	<b>MANILLE INOX LYRE / LONGUE / TORSÉ / DROITE INOX</b>	120
<b>5263 / 5264 / 5266SIM</b>	<b>MOUSQUETON FORME-POIRE INOX / ACIER ZINGUÉ / SIMPLEX</b>	115-114
5268	NOIX POUR CHAINE AFNOR E-26011	113
5198 / 6006	PINCE A MANCHONNER / PINCE COUPE-CÂBLE	103
<b>5027 / 5297</b>	<b>PITON A ŒIL INOX / ŒIL FILETÉ INOX</b>	107
4300-20 /21 /24 /25 /26	PLAQUES DE MARQUAGE Aluminium / INOX	121
5018	PONTET DE LEVAGE A SOUDER	81
5270 /72 / 74 / <b>5285</b>	SERRE-CÂBLE A ÉTRIER DIN-741 /EN-13411-5 /ESTAMPÉ / <b>INOX</b>	104
4040	SERRE-CÂBLE à tension automatique MAXTENSOR	46
5280-81-86-87 /5290	SERRE-CÂBLE PLAT 1/2 BOULONS zingué / <b>inox</b> / COQUILLE Galva	105
<b>5291/.2/.3/.4/.6/.8 - 5171</b>	<b>TENDEUR / RIDOIR INOX / EMBOUT A SERTIR INOX</b>	106-107
5312..27 / 5307..09 / 5821..	TENDEUR A LANterne ESTAMPÉ / HR US-TYPE / ZINGUÉ	107 à 109
5303 /04 /05 /06	TENDEUR D'ARRIMAGE A CHAINE / STANDARD / A CLIQUET	68 à 70
5295 / 5334 à 5340	TENDEUR PARALLÈLE / TIRE-CÂBLE	110





# FITTINGS

for ropes, chains, slings and hardware

Réf	Désignation	PAGE
4300-27 /28	Cable seal / Locating washer	121
5268	Chain wheel afnor E-26011	113
5077+5078/ 5028	Clevis & Yoke : Female yoke / Standard male clevis / Weld-on clevis	113
5185 / 5820	Connecting link for chain-sling (grade-80) / grade-100	88-89
5184	Connecting link : Stainless-steel connecting link	96
G / SKLI / SKT / MIG	Coupling link / MidGrab / Roller-bearing swivel / Halflink (Gunnebo)	95
5021 to 5029 / 5170	Eye-bolt / Eye-nut for lifting (std & high-tensile) /DIN580-582 /Arteon /Oval	82 to 84
50-810/F /807 /801 /817	Eye-bolt : Rotating eye-bolt / Twister eye-bolt with bearing	77-78
5009/10/11/12, 50-800/806	Eye-bolt : Rotating Lifting swivel-ring / eye-bolt with ring	74 to 76
5027 / 5297	Eye-bolt : Stainless-steel eye-bolt / with nut and washer	107
50-900 / 50-901	Eye-bolt : Rotating restraining eye-bolt (grade-100)	78
5194 /95 /96 /99	Ferrules : stainless-steel / aluminium / copper	103
5198 / 6006	Hand swager / Wire-ropes cutter	103
5097 / 5098	Hook (grade-80) : Eye-hook / Clevis-hook with latch for chain-sling	85
5120 / 5130 / 5131	Hook (grade-80) : Large eye-hook / Swivel hook (alloy-steel)	87
5157 / 5158	Hook (grade-80) : Self-locking eye-hook / clevis-hook / swivel-hook	88-87
5100 / 5099 / 5113 /17	Hook (grade-80) : Sliding choker hook /Foundry /Clevis /Eye grab hook	86
5850 / 5855 / 5865	Hook (grade-100) : Eye grab-hook / Clevis grab-hook / Foundry hook	91
5825 / 5830	Hook (grade-100) : Eye-hook / Clevis-hook with latch for chain-sling	89-90
5835 / 5840 / 5845	Hook (grade-100) : Self-locking eye-hook / swivel-hook / clevis-hook	90
BK /OBK /BKG/ BKL	Hook (Gunnebo) : Eye / clevis / swivel safety hook	93-94
GG / OKE / CH-3 / RH	Hook (Gunnebo) : Grab hook /Foundry hook /Container / round-sling hook	94-95
5263 / 5264 / 5266SIM	Hook : Stainless-steel snap-hook / galvanized snap-hook / Simplex hook	115-114
5126 / 5125	Hook : Stainless-steel eye hook / Stainless-steel shortener for chain-sling	96
5107 / 5109	Hook : Barrel hook / Container lifting lugs	101
5108	Hook : Cable reel & drum lug	101
5135 / 5136 / 5141	Hook : Carbon-steel eye-hook / Forged swivel-hook / Safety eye hook	98
5103 / 5106 / 5073	Hook : Choker hook / Sliding shoe / Slip through pin / Rope end-cap (forestry)	100
5102 / 5104	Hook : Grab hook for towing / Snap hook (forged carbon) / Pipe-line hook	99
5142	Hook : Joker hook for web sling	98
5156	Hook : Shank hook	99
5105	Hook : Sliding choker hook for wire-ropes	97
4300-20 /21 /24 /25 /26	Label (tag) - Aluminium and stainless-steel	121
5303 /04 /05 /06	Lever load binder / Ratchet load binder	68 to 70
5055 / 5056	Master-link : oblong / sub-assembly (grade-80)	85
5810 / 5815	Master-link : oblong / sub-assembly (grade-100)	89
MF /MT /MG /MGD	Master-link / assembly / Master-grab (Gunnebo)	93
5050 / 5051	Master-link : Stainless-steel master link / assembly	96
5058 /59 / 5070 /72	Master-link for wire-ropes sling / Triangle for webbing sling	97
5190 / 5191 / 5193	Quick-link / delta quick-link	116
5295 / 5334 à 5340	Rope tensioning clip / Wire-ropes gripping clamp / Cable grip	110
5210 /11 /20 /21	Shackle : Alloy-steel bow-shackle / dee-shackle	117
5222 /23 /25 /62	Shackle : Stainless-steel bow / long / twisted dee-shackle	120
5250 /55 / 60 /65	Shackle : Standard bow-shackle / commercial-type / Afnor/ steel sheet-plate	119
5230 / 5235 / 5240	Shackle : Standard dee-shackle / commercial-type / DIN 82101	118
5167 / 5168 / 5169	S-Hook : High-tensile S-hook / galvanized and stainless-steel S-hook	114
5101	Shortening clutch for chain-sling (grade-80)	87
5860	Shortening clutch for chain sling (grade-100)	91
5172 / 5173 / 5175	Swivel : Eye swivel / High-tensile steel jaw end swivel / Stainless-steel swivel	112
5080 /82 /87 /89 /95	Thimbles / Solid thimble DIN-3091 / Combination clip & thimble	102
5312..27 / 5307..09 / 5821..	Turnbuckle : Galvanized-steel / US-type	107 to 109
5291/92/93/94 96/98 /5171	Turnbuckle : Stainless-steel / fork terminal / swage stud / eye terminal	106-107
5183 - 5205	Webbing coupling link / Omega link (grade-80)	88
5074 / 5075 / 5076	Wedge-socket : Cast-steel / open wedge socket	111
5015 /16 / 50-821 /831	Weld-on lifting ring & plate / Weld-on type lashing ring (grade-100)	80 - 79
5018	Weld-on steel lifting ring	81
50-804/820/830 / 5164	Weld-on type hook / attachement-point / lifting ring	79 to 81
4040	Wire-Rope-Clip : Automatic joiner & tensioner Maxtensor	46
5270 /72 / 74 / 5285	Wire-Rope-Clip : DIN-741 / EN 13411-5 / drop-forged / stainless-steel	104
5280 /81 /86 /87 / 5290	Wire-Rope-Clip : Simplex & duplex / galva & stainless-s/ solid galva Sikaclip	105
5271	Wire-Rope-Clip : Threaded stirrup	105



ACCESSOIRES

# ANNEAU de levage ARTICULÉ à émerillon HR

Rotating lifting swivel-ring

CE réf. 5009 / 5011 / 5012

Permet une répartition homogène de la charge

Coefficient de sécurité 1/5

ROTATION à 360°  
ARTICULATION 180°

NORME  
EN 1677-1

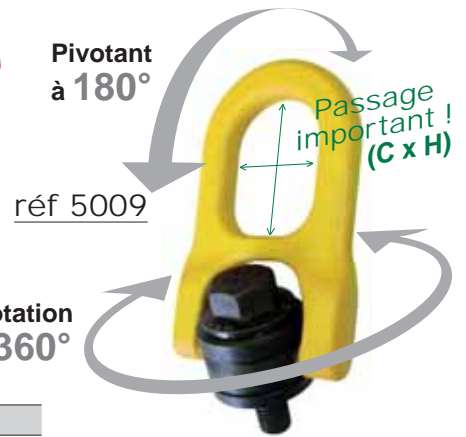
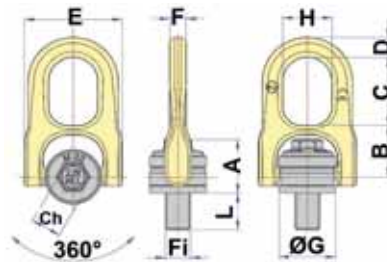

réf 5009

CODE	A	B	C	E	G	I	J
CMU 1 brin à 90° (kg)*	300	600	1000	1600	2500	4000	6300
CMU 1 brin vertical (kg)*							
CMU 2 brins à 90° (kg)*	600	1200	2000	3200	5000	8000	12600
Fi (Filetage)	M8	M10	M12	M16	M20	M24	M30
L (mm)	14	17	21	27	30	36	45
A (mm)	31,5	31,5	31,5	45	45	60,5	60,5
B (mm)	32	32	32	42,5	42,5	59	59
C x H (mm)	40x29	40x29	40x29	56x39	56x39	85x60	85x60
D (mm)	11	11	11	16,5	16,5	25	25
E (mm)	54	54	54	78	78	119	119
F (mm)	9	9	9	13,3	13,3	20	20
G (mm)	30	30	30	45	45	60	60
Ch, clé de :	17	17	17	22	22	32	32
Poids (kg)	0,31	0,32	0,33	1,00	1,05	3,00	3,10



DOUBLE ARTICULATION

pour une élingue parfaitement alignée !  
... et dans toutes les directions !

Coefficient de sécurité 1/5

réf 5011

NORME  
EN 1677-1

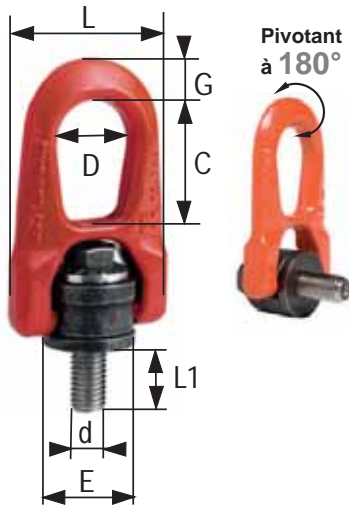

EN OPTION (sur demande) : réf 5012  
Modèle avec CENTRAGE (épaulement)

réf 5012

NORME  
EN 1677-1

La résistance de l'axe est augmentée lorsque l'anneau est fixé latéralement sur la pièce à déplacer, grâce à l'ajout de matière à la base de l'axe !



CODE	A	B	C	D	E	F	G	H	I	J
CMU 1 brin à 90° (kg)*	400	700	1050	1400	2000	2300	2500	3500	4400	6000
CMU 1 brin vertical (kg)*	800	1300	1500	2500	2700	2500	2800	5500	6000	6300
CMU 2 brins à 90° (kg)*	800	1400	2100	2800	4000	4600	5000	7000	8800	12000
d Diamètre filetage	M8	M10	M12	M14	M16	M18	M20	M22	M24	M30
C (mm)	38	38	38	53	53	53	53	83	83	83
D (mm)	27	27	27	38	38	38	38	55	55	55
E (mm)	30	30	30	45	45	45	45	60	60	60
L1 (mm)	15	18	21	23	27	27	30	33	36	45
G (mm)	14	14	14	17	17	17	17	25	25	25
L (mm)	53	53	53	76	76	76	76	115	115	115
poids (kg)	0,3	0,3	0,3	0,9	0,9	0,9	0,9	2,6	2,6	2,7

\* CMU SELON TYPE DE LEVAGE

1 brin à 90°



1 brin vertical

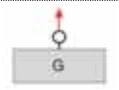

2 brins à 90°



# ANNEAU de levage ARTICULÉ à émerillon HR « Forte charges » CE réf. 5010

Rotating lifting swivel-ring (heavy duty)

Acier haute résistance  
Filetage ISO

Coefficient de sécurité 1/5

NORME  
EN 1677-1

FORTES  
CHARGES !

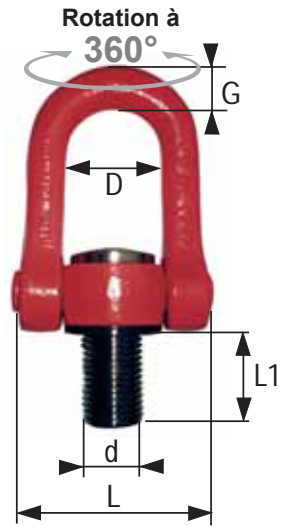
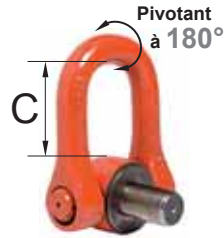

CODE	H	J	K	K39	L	M	N	O
CMU 1 brin à 90° (kg)*	7700	8500	11000	12000	13000	17000	22000	25000
CMU 1 brin vertical (kg)*	14000	14500	15000	15000	15000	22000	25000	25000
CMU 2 brins à 90° (kg)*	15400	17000	22000	24000	26000	34000	44000	50000
<b>d Diamètre filetage</b>	<b>M30</b>	<b>M33</b>	<b>M36</b>	<b>M39</b>	<b>M42</b>	<b>M48</b>	<b>M56</b>	<b>M64</b>
C (mm)	98	98	98	98	98	123	123	123
D (mm)	73	73	73	73	73	91	91	91
L1 (mm)	45	50	54	58	63	68	78	90
G (mm)	33	33	33	33	33	45	45	45
L (mm)	149	149	149	149	149	182	182	182
poids (kg)	5,5	5,5	5,5	5,7	5,8	11	11,3	12,2

# ANNEAU de levage ARTICULÉ « émerillon à étrier » CE réf. 50-806

Rotating eye-bolt with clamp - Grade 100

- Coefficient de sécurité 1/4 dans toutes les directions de charge
- Conçu, testé, certifié selon normes GS-OA 1504 et EN 1677
- Assemblé avec des billes afin de faciliter l'orientation de la charge

Normes EN 1677  
GS-OA 15-04

ORIENTABLE  
à 360°

GRADE  
**100**

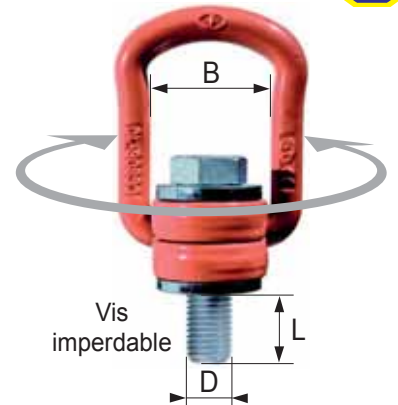
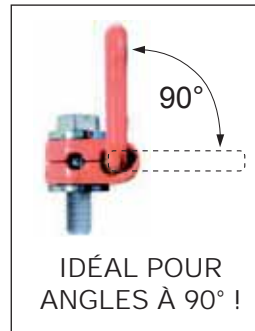
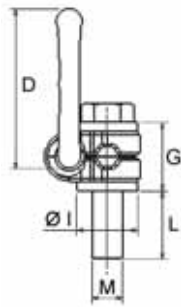
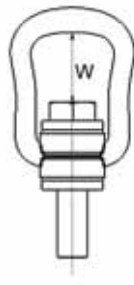
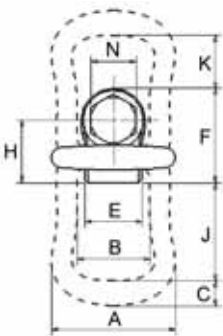

ACCESSOIRES

CODE	A	B	C	D	E	F	G	H	J	K	L	M	N
CMU 1 brin à 90° (kg)*	300	900#	1350	2000#	3500	4500	4000	5000#	7000	8000	10000	15000	20000
CMU 1 brin vertical (kg)*													
CMU 2 brins à 90° (kg)*	600	1800#	2700	400#	7000	9000	8000	10000#	14000	16000	20000	30000	40000
<b>Ø M (mm)</b>	<b>M8</b>	<b>M10</b>	<b>M12</b>	<b>M16</b>	<b>M20</b>	<b>M24</b>	<b>M27</b>	<b>M30</b>	<b>M36</b>	<b>M36</b>	<b>M42</b>	<b>M42</b>	<b>M48</b>
A (mm)	57	57	66	66	87	87	109	109	109	136	136	169	169
B (mm)	34	34	38	38	55	55	66	66	66	78	78	97	97
C (mm)	10	10	13,5	13,5	16	16	22,5	22,5	22,5	28	28	36	36
D (mm)	78	78	85	85	111	111	145	145	145	190	190	242	242
E (mm)	24	24	30	30	48	48	54	54	54	62	62	68	68
F (mm)	41	41	50	50	68	68	91	91	91	108	108	131	131
G (mm)	30	30	36	36	44	44	63	65	55	81	75	89	89
H (mm)	26,5	26,5	33	33	42,5	42,5	58,5	58,5	58,5	72,5	72,5	87,5	87,5
I (mm)	25	25	32	32	45	45	60	60	60	70	70	85	95
J (mm)	51	51	52	52	71	71	86	86	86	115	115	151	151
K (mm)	35	35	28	28	36	36	47	47	43	74	70	97	93
L (mm)	15	15	23	24	31	37	37	45	50	59	75	61	71
N (mm)	13	17	19	24	30	36	41	46	55	55	65	65	75
W (mm)	43	42	40	38	54	51	64	62	60	88	86	121	117

\* CMU susceptible d'évoluer selon nouvelle production.

<p>* CMU SELON TYPE DE LEVAGE</p>	<p>1 brin à 90°</p>	<p>1 brin vertical</p>	<p>2 brins à 90°</p>
-----------------------------------	---------------------	------------------------	----------------------



# ANNEAU de levage ARTICULÉ à émerillon - Grade 80

CE réf. 50-800

Rotating eye-bolt with ring

Généralement utilisé pour tourner ou basculer de lourdes charges ; orientable sous charge !

- Coefficient de sécurité 1/4 dans toutes les directions de charge
- Conçu, testé, certifié selon normes GS-OA 1504 et EN 1677
- Assemblé avec des billes afin de faciliter l'orientation de la charge

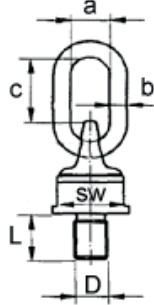

ORIENTABLE à 360°

Anneau à auto-alignement basculant à 180°

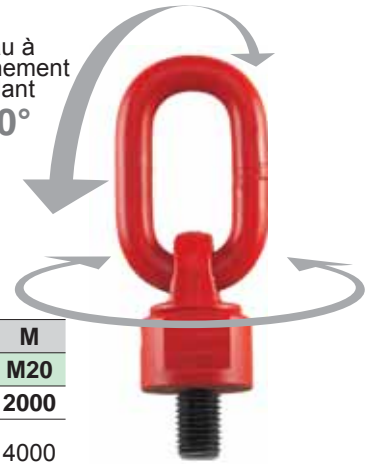

Normes EN 1677 GS-OA 15-04

CODE	A	B	C	D	E	F	G	H	J	K	L	M
Ø D (mm)	M10	M12	M12	M14	M16	M16	M20	M24	M20	M20	M20	M20
CMU 1 brin à 90° (kg)*	300	500	500	500	1120	1120	1120	1120	2000	2000	2000	2000
CMU 2 brins à 90° (kg)*	600	1000	1000	1000	2000	2000	2000	2000	4000	4000	4000	4000
CMU 1 brin vertical (kg)*												
L (mm)	18	18	25	20	20	30	30	30	30	40	50	70
a x c (mm)*	31x54	31x55	31x55	31x55	31x55	31x55	31x55	40x82	35x69	36x67	35x68	34x68
b (mm)	13	13	13	13	13	13	13	13	16	16	16	16
sw (mm)	30	30	30	30	30	30	30	30	40	40	40	40
poinds (kg)	0,48	0,5	0,5	0,5	0,53	0,53	0,53	0,53	1,05	1,05	1,05	1,05

CODE	N	O	P	Q	R	S	T	U	V	W	X	Y	Z
Ø D (mm)	M24	M24	M24	M30	M30	M30	M36	M36	M42	M42	M48	M56	M64
CMU 1 brin à 90° (kg)*	3150	3150	3150	3150	5300	8000	8000	10000	10000	10000	15000	15000	15000
CMU 2 brins à 90° (kg)*	6300	6300	6300	6300	10600	16000	16000	20000	20000	20000	30000	30000	30000
CMU 1 brin vertical (kg)*						12500	12500	15000	15000	15000	25000	25000	25000
L (mm)	30	45	50	35	35	35	54	50	50	63	60	78	96
a x c (mm)*	40x82	40x82	40x82	41x83	41x83	41x83	58x90	49x113	58x90	49x113	70x120	70x120	70x120
b (mm)	18	19	19	19	22	23	23	30	22	23	32	30	30
sw (mm)	48	48	48	48	65	75	75	95	75	75	95	95	95
poinds (kg)	1,63	1,63	1,63	1,63	2,23	5,3	4,72	10	4,94	4,94	10	10	10

# Cotes susceptibles de varier de quelques mm, selon productions du fabricant.

# ANNEAU de levage ARTICULÉ à émerillon - Grade 100

CE réf. 50-800X

Rotating eye-bolt with ring

Généralement utilisé pour tourner ou basculer de lourdes charges ; orientable sous charge !

- Coef. de sécurité 1/4 dans toutes les directions de charge
- Conçu, testé, certifié selon normes GS-OA 1504 et EN 1677
- Assemblé avec des billes afin de faciliter l'orientation de la charge



ORIENTABLE à 360°

Anneau à auto-alignement basculant à 180°

Normes EN 1677 GS-OA 15-04



CODE	A	B	C	D	E	F	G	H
Ø D (mm)	M16	M20	M24	M30	M30	M36	M42	M45
CMU 1 brin à 90° (kg)*	1400	2500	4000	6700	8000	10000	12500	12500
CMU 2 brins à 90° (kg)*	2800	5000	8000	13400	16000	20000	25000	25000
CMU 1 brin vertical (kg)*				12000	12000	15000	15000	15000
L (mm)	20	30	30	35	45	54	63	60
A x C (mm)*	30x46	34x57	40x70	40x65	50x90	50x90	50x90	50x90
B (mm)	13	16	18	20	23	23	23	23
E (mm)	50	61	68	71	86	86	86	86
H (mm)	105	131	153	156	200	200	200	200
F (mm)	30	40	48	70	80	80	80	80
D1 (mm)	38	50	58	80	90	90	90	90
poinds (kg)	0,53	1,05	1,63	2,85	4,40	4,62	5,20	5,20

# Cotes susceptibles de varier de quelques mm, selon productions du fabricant.

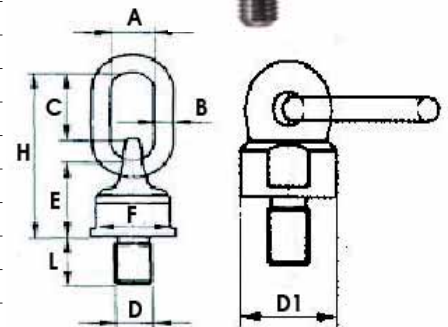

\* CMU SELON TYPE DE LEVAGE

1 brin à 90°

2 brins à 90°

1 brin vertical

# ANNEAU de levage ORIENTABLE à vis amovible

Eye-bolt with screw - Grade 80

CE réf. 50-801

Coefficient de sécurité 1/4

CODE	A	B	C	D	E	F	G	H	J
CMU 1 brin à 90° (kg)*	100	200	250	400	750	1000	1500	2000	3000
CMU 2 brins à 90° (kg)*	200	400	500	800	1500	2000	3000	4000	6000
CMU 1 brin vertical (kg)*	400	800	1000	1600	3000	4000	6000	8000	12000
Ø (mm)	M6	M8	M10	M12	M14	M16	M20	M24	M30
L (mm)	15	15	16	22	20	29	32	40	45
A (mm)	25	25	25	35	35	35	50	50	60
B (mm)	45	45	45	63	63	63	90	90	108
C (mm)	25	25	25	35	35	35	50	50	65
F (mm)	10	10	10	14	14	14	20	20	24
H (mm)	45	45	45	62	62	62	90	90	109
poids (kg)	0,09	0,09	0,11	0,27	0,29	0,31	0,86	0,9	1,7

ORIENTABLE à 360°

GRADE 80

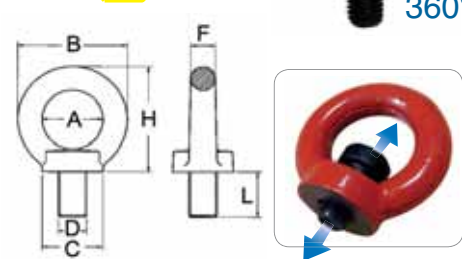

# ANNEAU de levage ORIENTABLE « Twister » / à roulement

Twister eye-bolt with bearing - Grade 100

CE réf. 50-817

Point d'ancrage destiné au levage des charges, adaptée à la rotation continue sous charge avec tirage axial.

IDÉAL POUR ROTATION SOUS CHARGE !

CODE	A	B	C	D	E
CMU 1 brin à 90° (kg)*	750	1500	2300	3200	4500
CMU 1 brin vertical (kg)*					
CMU 2 brins à 90° (kg)*	1500	3000	4600	6400	9000
Ø d (mm)	M12	M16	M20	M24	M30
A (mm)	53,5	56,5	67	80	101
B (mm)	11	13	14	18	22
C (mm)	11	14,5	17	19	27
D (mm)	34	39	42	52	62
E (mm)	44	56	58	73	80
F (mm)	32	33	40	44,5	53
K (mm)	56	65	70	88	106
L (mm)	18	24	30	38,5	44
Poids (kg)	0,46	0,9	1,15	2,05	4



ORIENTABLE à 360°

GRADE 100

Normes EN 1677 GS-OA 15-04

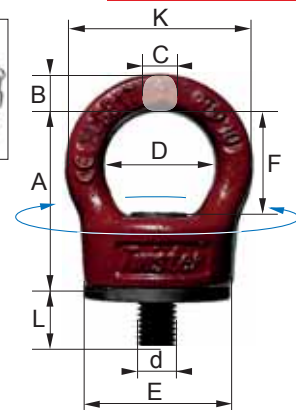

Coefficient de sécurité 1/4 dans toutes les directions de charge  
Conçu, testé, certifié selon normes GS-OA 1504 et EN 1677

Écrou imperdable

ACCESSOIRES

# ANNEAU de levage ORIENTABLE Femelle

Rotating female eye-bolt - Grade 100

CE réf. 50-810F

Point d'ancrage destiné au levage des charges, utilisable avec goujons et/ou tiges filetées.

- Coefficient de sécurité 1/4 dans toutes les directions de charge
- Conçu, testé, certifié selon normes GS-OA 1504 et EN 1677

SYSTÈME AUTO-BLOQUANT INTÉGRÉ !

CODE	A	B	C	D	E	F	G
CMU 1 brin à 90° (kg)*	300	400	750	1500	2300	3200	4500
CMU 2 brins à 90° (kg)*							
CMU 1 brin vertical (kg)*	600	800	1500	3000	4600	6400	9000
Ø d (mm)	M8	M10	M12	M16	M20	M24	M30
A (mm)	44,5	44,5	53,5	59,5	67	80	101
B (mm)	8	8	11	13	14	18	22
C (mm)	10	10	11	14,5	17	19	27
D (mm)	29	29	34	39	42	52	62
E (mm)	32	32	44	56	58	73	80
F (mm)	21,5	21,5	26,5	30,5	33	40	51
K (mm)	45	45	56	65	70	88	106
L (mm)	23	23	27	29	34	40	50
M (mm)	13	14	16	21	26	30	36
Poids (kg)	0,17	0,20	0,39	0,69	0,71	1,70	2,44

ORIENTABLE à 360°

GRADE 100

Normes EN 1677 GS-OA 15-04

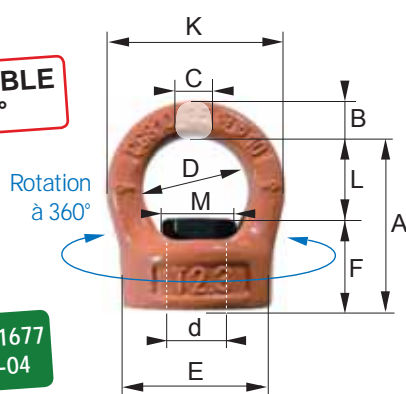

- Écrou imperdable
- Vissage à l'aide d'une clé polygonale

\* CMU SELON TYPE DE LEVAGE

1 brin à 90°

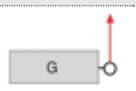

2 brins à 90°

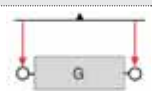

1 brin vertical

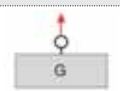

# ANNEAU de levage ORIENTABLE Mâle / à émerillon

CE réf. 50-807

Rotating eye-bolt - Grade 100

Point d'ancrage destiné au levage des charges

- Coefficient de sécurité 1/4 dans toutes les directions de charge
- Conçu, testé, certifié selon normes GS-OA 1504 et EN 1677

Normes EN 1677  
GS-OA 15-04

ORIENTABLE  
à 360°

CODE	A	B	C	D	E	F	G	H	J	K
CMU 1 brin à 90° (kg)*	300	400	750	1500	2300	3200	4500	7000	9000	12000
CMU 2 brins à 90° (kg)*	600	800	1500	3000	4600	6400	9000	14000	18000	24000
CMU 1 brin vertical (kg)*										
Ø d (mm)	M8	M10	M12	M16	M20	M24	M30	M36	M42	M48
A (mm)	44,5	44,5	53,5	56,5	67	80	101	125	148	165
B (mm)	8	8	11	13	14	18	22	37	40	45
C (mm)	10	10	11	14,5	17	19	27	38	41	47
D (mm)	29	29	34	39	42	52	62	80	90	95
E (mm)	32	32	44	56	58	73	80	95	105	120
K (mm)	45	45	56	65	70	88	106	154	170	185
L (mm)	12	16	18	24	30	36	43	54	64	72
Poids (kg)	0,3	0,3	0,46	0,9	1,15	2,05	4	6,7	9,5	13,4

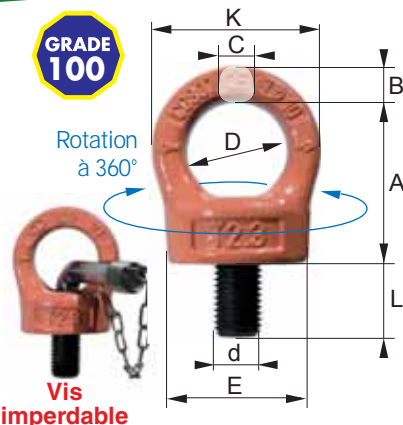

# ANNEAU de levage ORIENTABLE vis longueur variable / émerillon

CE réf. 50-810

Rotating eye-bolt with variable screw length - Grade 100

Point d'ancrage destiné au levage des charges, utilisable en présence de trous débouchants et/ou de trous borgnes taraudés.

- Coefficient de sécurité 1/4 dans toutes les directions de charge
- Conçu, testé, certifié selon normes GS-OA 1504 et EN 1677

ORIENTABLE  
à 360°

GRADE  
100

CODE	A	B	C	D	E	F	G
CMU 1 brin à 90° (kg)*	300	400	750	1500	2300	3200	4500
CMU 2 brins à 90° (kg)*	600	800	1500	3000	4600	6400	9000
CMU 1 brin vertical (kg)*							
Ø d (mm)	M8	M10	M12	M16	M20	M24	M30
A (mm)	44,5	44,5	53,5	59,5	67	80	101
B (mm)	8	8	11	13	14	18	22
C (mm)	10	10	11	14,5	17	19	27
D (mm)	29	29	34	39	42	52	62
E (mm)	32	32	44	56	58	73	80
K (mm)	45	45	56	65	70	88	106
L longueur utile (mm) SUR DEMANDE	de 24,5 à 149,5	de 33,5 à 173,5	de 37 à 172	de 41,5 à 211,5	de 44,5 à 189,5	de 46,5 à 206,5	de 63 à 183

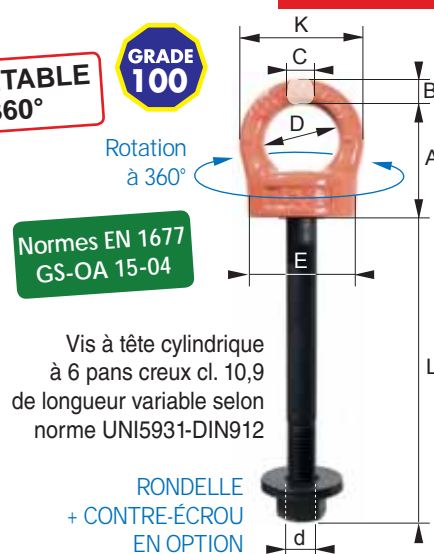

# ANNEAU ROTATIF « ANTICHUTE » - Homologué E.P.I.

EPI réf. 50-900 et 50-901

Rotating restraining eye-bolt - Grade 100

Point d'arrêt sécurisé pour ancrage d'un dispositif anti-chûte (harnais EN 361) et d'un système de raccordement (EN 362)

ORIENTABLE  
à 360°

HOMOLOGUÉ E.P.I.  
Norme EN 795

Réf. 50-900

CODE	A	B
Capacité	1 personne	2 personnes
Ø d (mm)	M12	M16
A (mm)	41,5	49,5
B (mm)	12,5	14,5
C (mm)	11,5	15
D (mm)	30	35
E (mm)	30,6	36,5
K (mm)	55,5	64,5
L1 (mm)	18	24
Couple de serrage	28 Nm	70 Nm
Poids (kg)	0,18	0,35

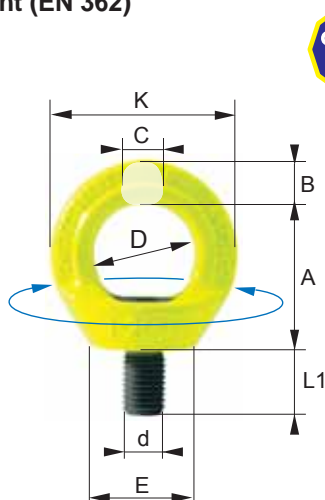

Réf. 50-901

CODE	A	B
Capacité	1 personne	2 personnes
Ø d (mm)	M12	M16
A (mm)	41,5	49,5
B (mm)	12,5	14,5
C (mm)	11,5	15
D (mm)	30	35
E (mm)	30,6	36,5
K (mm)	55,5	64,5
L2 (mm)	150	150
Couple de serrage	28 Nm	70 Nm
Poids (kg)	0,30	0,45

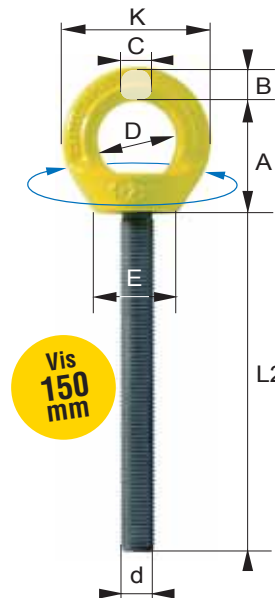

\* CMU  
SELON TYPE  
DE LEVAGE

1 brin  
à 90°

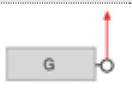

2 brins  
à 90°



1 brin  
vertical

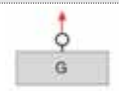



**ETRIER A SOUDER à base double** CE réf. 50-820 LEVAGE ↔ réf. 50-821 ANCRAGE  
 Weld-on type lifting/lashing ring double-base - Grade 100

Réf. 50-820 - ÉTRIER DE LEVAGE (Acier haute résistance)

- Coefficient de sécurité de 4
- Anneau testé 100% Magnaflux, résistant à 20.000 cycles d'utilisation à pleine charge !
- Peinture époxy

Positionnement de levage facilité !

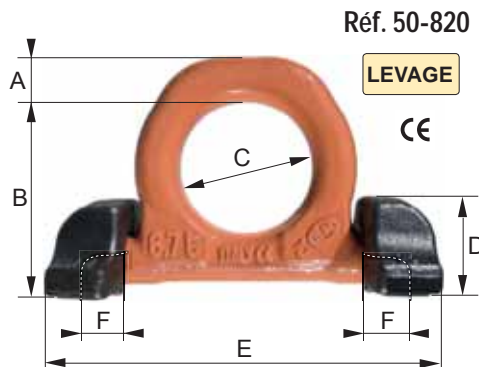
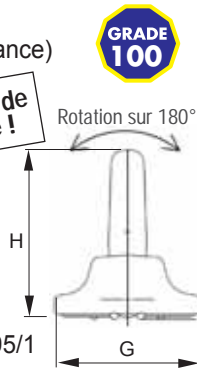

Réf. 50-821 - ÉTRIER D'ANCRAGE

- Coefficient de sécurité de 2
- Anneau testé 100% Magnaflux
- Références normatives à prendre en compte dans le choix et le positionnement de l'étrier : EN 12640 - EN 75410 - EN 12195/1

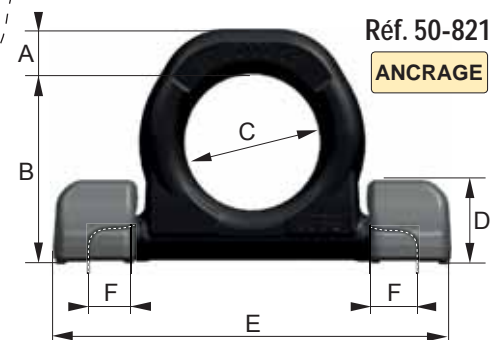

NE PAS UTILISER POUR LE LEVAGE

CODE (réf. 50-820) - LEVAGE	A	B	C	D	E
CMU 1 brin à 90° (kg)*	4000	6700	10000	16000	30000
CMU 1 brin vertical (kg)*					
CMU 2 brins à 90° (kg)*	8000	13400	20000	32000	60000

CODE (réf. 50-821) - ANCRAGE	A	B	C	D	-
Capacité (kg)	8000	13400	20000	32000	-
A (mm)	14	20	22	31	42
B (mm)	65	83	96	126	175
C (mm)	48	60	65	90	130
D (mm)	29	39	48	55	79
E (mm)	134	169	196	264	371
F (mm)	14	16	19,5	29	45
G (mm)	60	88	98	127	157
H (mm)	79	103	118	155	217
Poids (Kg)	0,73	1,80	3	5,75	16

**ETRIER A SOUDER à base simple** CE réf. 50-830 LEVAGE ↔ réf. 50-831 ANCRAGE  
 Weld-on type lifting/lashing ring single-base - Grade 100

Réf. 50-830 - ÉTRIER DE LEVAGE (Acier haute résistance)

- Coefficient de sécurité de 4
- Anneau testé 100% Magnaflux, résistant à 20.000 cycles d'utilisation à pleine charge !
- Peinture époxy

Encombrement minimal !

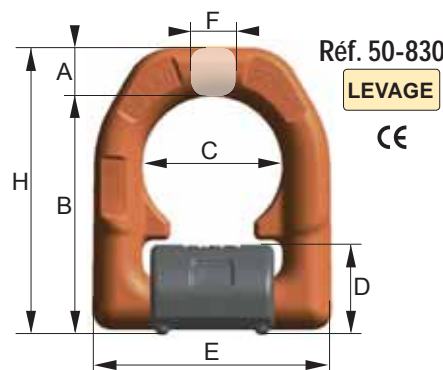
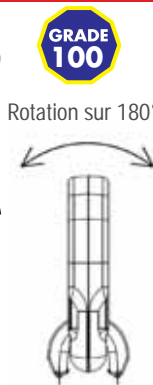

Réf. 50-831 - ÉTRIER D'ANCRAGE

- Coefficient de sécurité de 2
- Anneau testé 100 % Magnaflux
- Références normatives à prendre en compte dans le choix et le positionnement de l'étrier : EN 12640 - EN 75410 - EN 12195/1

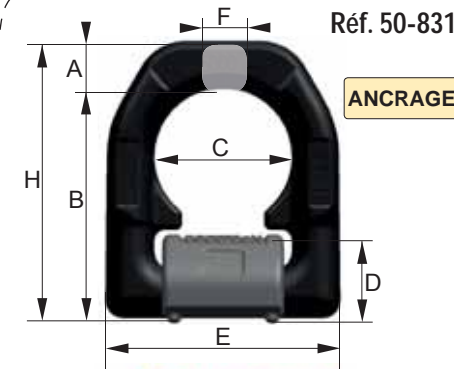

NE PAS UTILISER POUR LE LEVAGE

CODE (réf. 50-830) - LEVAGE	A	B	C	D	E	F
CMU 1 brin à 90° (kg)*	1500	2500	4000	6700	10000	16000
CMU 1 brin vertical (kg)*						
CMU 2 brins à 90° (kg)*	3000	5000	8000	13400	20000	32000

CODE (réf. 50-831) - ANCRAGE	A	B	C	D	E	F
Capacité (daN) [1 daN = 1,019 kg]	3000	5000	8000	13400	20000	32000
A (mm)	14	16	18	24	31	45
B (mm)	65	75	84	117	126	174
C (mm)	38	45	51	67,3	67	100
D (mm)	25	27	32	44	55	69
E (mm)	66	77	87	115	129	190
F (mm)	16	18	20	26	28,5	42
G (mm)	31	34,5	40	58,5	70,5	87
H (mm)	79	91	102	141	157	219
Poids (Kg)	0,39	0,59	0,87	2,23	3,33	9,28

\* CMU SELON TYPE DE LEVAGE

1 brin à 90°

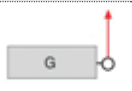

2 brins à 90°

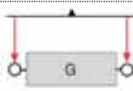

1 brin vertical

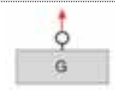

## ANNEAU A SOUDER - Levage vertical

Weld-on lifting ring

CE réf. 5015 ANNEAU

ANNEAU À SOUDER - ACIER C22 - Coefficient de sécurité 1/5

NF- EN 10083 1, 2 & 3

CODE	AA	A	B	C	D	DD	E
C.M.U (kg)	200	500	1000	2000	4000	6000	8000
b x h (mm)	54,5 x 43,5	68 x 55	85,5 x 67	105 x 82	148 x 107	189 x 135	210 x 165
d (mm)	24	31	43	48	67	82	100
e (mm)	9	12,5	13	18	25	28	30
poids (kg)	0,06	0,14	0,18	0,4	1,02	1,92	3,12

LEVAGE VERTICAL  
ACIER C22

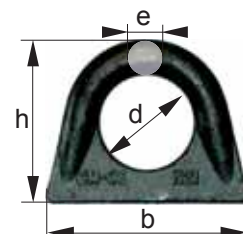

ANNEAU À SOUDER - ACIER INOXYDABLE A4 - Coefficient de sécurité 1/5

NF- EN 10088

CODE	AA-316L	A-316L	B-316L	C-316L	D-316L	E-316L
C.M.U (kg)	200	500	1000	2000	4000	8000
b x h (mm)	54,5 x 43,5	68 x 55	85,5 x 67	105 x 82	148 x 107	210 x 165
d (mm)	24	31	43	48	67	100
e (mm)	9	12,5	13	18	25	30
poids (kg)	0,06	0,14	0,18	0,4	1,02	3,12

LEVAGE VERTICAL

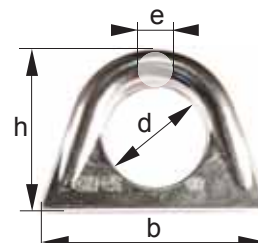

## ANNEAU A SOUDER - Levage à 45°

Weld-on lifting ring

CE réf. 5016 ANNEAU

ANNEAU À SOUDER - ACIER C22 - Coefficient de sécurité 1/5

NF- EN 10083 1, 2 & 3

CODE	A	B	C	D	E
C.M.U (kg)	500	1000	2000	4000	6000
b x h (mm)	89 x 55	113 x 69	134 x 81	167 x 113	218 x 140
d (mm)	31	42	45	66	83
e (mm)	12	14	18	24	28
poids (kg)	0,16	0,3	0,5	1,04	2,36

LEVAGE À 45°

ACIER C22

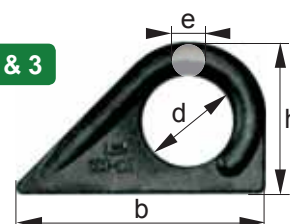

ANNEAU À SOUDER - ACIER INOXYDABLE A4 - Coefficient de sécurité 1/5

NF- EN 10088

CODE	A-316L	B-316L	C-316L	D-316L	E-316L
C.M.U (kg)	500	1000	2000	4000	6000
b x h (mm)	89 x 55	113 x 69	134 x 81	167 x 113	218 x 140
d (mm)	31	42	45	66	83
e (mm)	12	14	18	24	28
poids (kg)	0,16	0,3	0,5	1,04	2,36

LEVAGE À 45°

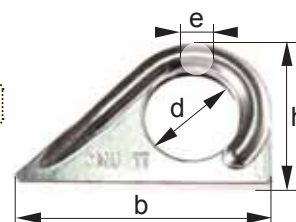

## PLATINE A SOUDER - Levage vertical

Weld-on lifting plate

CE réf. 5015 PLATINE

PLATINE À SOUDER - ACIER C22 - Coefficient de sécurité 1/5

ACIER C22

NF- EN 10083  
1, 2 & 3

LEVAGE VERTICAL

CODE	MA	MB	MC	MD
C.M.U (kg)	500	1000	2000	3000
a (mm)	55	65	85	100
b x h (mm)	50 x 105	60 x 125	80 x 165	90 x 160
c (mm)	50	60	80	90
d (mm)	30	35	42	50
e (mm)	9	11	13	16
poids (kg)	0,24	0,42	0,88	1,34

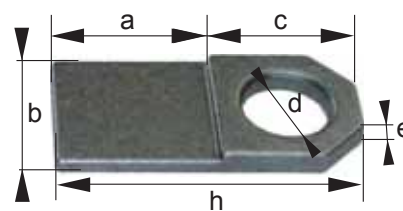

## PLATINE A SOUDER - Levage à 30°

Weld-on lifting plate

CE réf. 5016 PLATINE

PLATINE À SOUDER - ACIER C22 - Coefficient de sécurité 1/5

ACIER C22

NF- EN 10083  
1, 2 & 3

LEVAGE À 30°

CODE	PA	PB	PC	PD
C.M.U (kg)	500	1000	2000	3000
a (mm)	55	65	85	100
b x h (mm)	50 x 105	60 x 125	80 x 165	90 x 160
c (mm)	50	60	80	90
d (mm)	30	35	42	50
e (mm)	9	11	13	16
poids (kg)	0,24	0,42	0,88	1,34

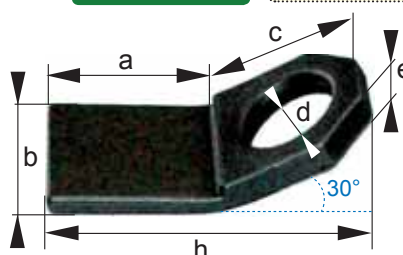

# ANNEAU de levage A SOUDER

Attachment-point (weld-on type)

CE réf. 50-804

Coefficient de sécurité 1/4

CODE	A	B	C	D	E	F
<b>CMU (kg)</b>	<b>1120</b>	<b>2000</b>	<b>3150</b>	<b>5300</b>	<b>8000</b>	<b>15000</b>
A (mm)	35	38	42	60	70	90
B (mm)	39	39	45	55	70	97
C (mm)	36	36	43	50	65	90
D (mm)	13	13	17	22	26	34
E (mm)	28	28	34	44	53	-
F (mm)	70	70	86	107	127	171
L (mm)	33	33	37	55	70	92
Poids (kg)	0,39	0,39	0,70	1,50	2,60	5,85

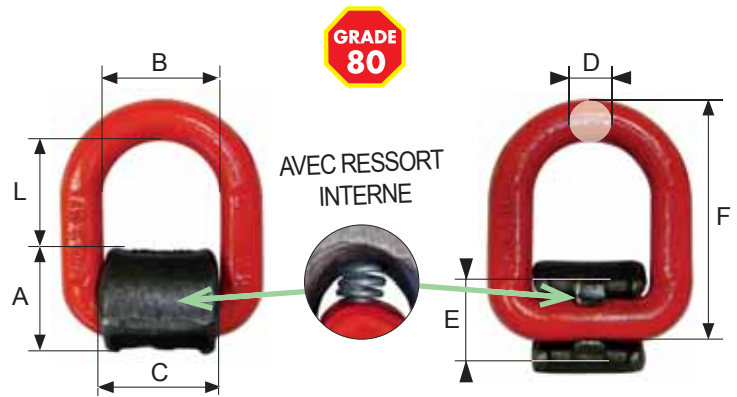

Modèle « sans ressort » sur demande

# CROCHET de levage A SOUDER / POUR GODET

Weld-on type hook

CE réf. 5164

Coefficient de sécurité 1/4



CODE	G	GA	H	J	K	L
<b>CMU (kg)</b>	<b>1120</b>	<b>2000</b>	<b>3000</b>	<b>5000</b>	<b>8000</b>	<b>10000</b>
a (mm)	25	26,5	30,5	34,5	34,5	51
b (mm)	76	92	106	136	140	171,5
c (mm)	59,5	67	75	94	94	134,5
g (mm)	25	34	36	45	51	53
L (mm)	97	114	129	171	177	223
poids (kg)	0,48	0,85	1,12	2,5	3,2	5,2

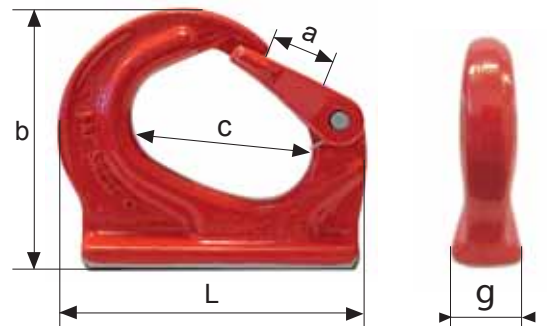

# PONTET de levage A SOUDER

Weld-on steel lifting ring

In CE réf. 5018

Acier C22

Finition standard : grenailé

Coefficient de sécurité 1/5

**NORME**  
NF- EN 10083 1, 2 & 3

PETIT MODÈLE

Codes A à G

de 0,2 à 6T

CODE	A	B	C	D	F	G
<b>CMU (kg)</b>	<b>200</b>	<b>500</b>	<b>1000</b>	<b>2000</b>	<b>4000</b>	<b>6000</b>
B (mm)	30	40	50	60	70	80
C (mm)	75	100	125	150	175	200
D (mm)	3	4	5	6	7	8
E (mm)	20	24	27	30	33	36
F (mm)	16	18	21	23	26	29
R (mm)	22	28	35	42	49	56

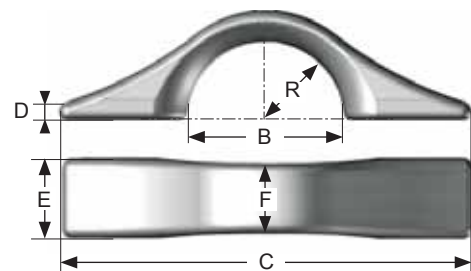

OPTION INOX (codes A, B, C, D, F, G)

GRAND MODÈLE

Acier C22

Finition standard : grenailé

Coefficient de sécurité 1/5

**NORME**  
NF- EN 10083 1, 2 & 3

GRAND MODÈLE

Codes K, L et M

de 5 à 18T

CODE	K	L	M
<b>CMU (kg)</b>	<b>5000</b>	<b>10000</b>	<b>18000</b>
Ø A (mm)	25	35	45
B (mm)	35	40	50
C (mm)	112	140	180
D (mm)	252	300	360
E (mm)	16	20	25
F (mm)	60	70	80
H (mm)	20	25	35

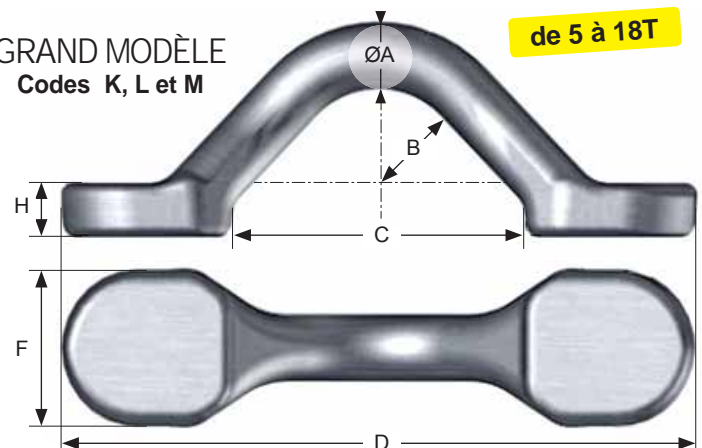



# ANNEAU de levage MALE (tige longue)

Lifting long eye-bolt

IN CE réf. 5021

Coefficient de sécurité : 1/5

CODE	ACIER ZINGUÉ										
	ACG	BCG	CCG	DCG	ECG	FCG	GCG	HCG	ICG	JCG	KCG
CMU (kg)	140	230	340	500	700	930	1200	1500	1800	2500	3600
d (mm)	8	10	12	14	16	18	20	22	24	27	30
L (mm)	24	28,5	40	40	50	52	55	62	67	74	79
D1 (mm)	36	44	50	57	65	71	78	84	94	101	109
D2 (mm)	20	23	29	33	37	41	46	50	53	59	60
E (mm)	20,5	22,5	22,5	26	28	31	32	35	38	40	45,5
F (mm)	8	10,5	10,5	12	14	15	16	17	20,5	21	24,5
G (mm)	44	51	60,5	69,5	76	85	92	98	38	40	45,5
Poids (kg)	0,06	0,1	0,14	0,2	0,32	0,42	0,52	0,63	0,92	1,16	4,66

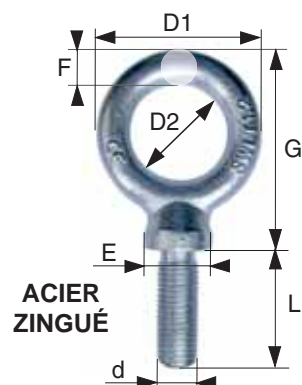

ACIER ZINGUÉ

CODE	NOIR				
	L	M	N	O	P
CMU (kg)	5000	6300	7000	8000	9000
d (mm)	33	36	39	42	45
L (mm)	86	95	95	108	108
D1 x G (mm)	120	133,5	133,5	150	150
D2 (mm)	64	68,5	68,5	79,5	79,5
E (mm)	54	69	69	78	78
F (mm)	28	32,5	32,5	35,2	35,2
G (mm)	112	101	101	123	123
Poids (kg)	2,26	3,08	3,24	4,28	4,44



ACIER NOIR

# ANNEAU de levage H.R. MALE (tige longue) et FEMELLE

Lifting eye-bolt and eye-nut « High-Tensile Steel »

IN CE réf. 5022 et 5023

Réf. 5022 • Acier 42CrMO4 traité 85/100 HB - Revêtement peinture epoxy rouge.  
• Coefficient de sécurité 1/5 (mâle)



CODE	A	B	C	D	E	F	G	H	I	J	K	L	M
CMU (kg)	400	700	1000	1200	1500	2000	2500	3000	4000	5000	6000	8000	10000
d (mm)	8	10	12	14	16	18	20	22	24	27	30	36	42
L (mm)	24	28	40	40	51	53	56	59	64	76	80	95	108
O (mm)	19,5	23	29	31,5	36	41,5	45,5	49,5	53,5	57,5	59,5	68,5	79,5
A (mm)	20	21	22	26	28	31	32	35	38	44	48	69	78
F (mm)	8	10	12	14	14	16	16	20	20	24	24	28	32
Poids (kg)	0,06	0,08	0,14	0,2	0,3	0,42	0,5	0,64	0,86	1,16	1,7	3,08	4,28

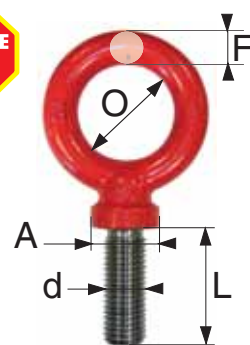

Réf. 5022 • Acier INOX 1.4462  
• Coefficient de sécurité 1/5 (mâle)



CODE	AI	BI	CI	DI	EI	FI	GI	HI	II	JI	KI	LI	MI
CMU (kg)	400	700	1000	1200	1500	2000	2500	3000	4000	5000	6000	8000	12000
d (mm)	8	10	12	14	16	18	20	22	24	27	30	36	42
L (mm)	24	28	40	40	51	53	56	59	64	76	80	95	108
O (mm)	19,5	23	29	31,5	36	41,5	45,5	49,5	53,5	57,5	59,5	68,5	79,5
A (mm)	20	21	22	26	28	31	32	35	38	44	48	69	78
F (mm)	8	10	12	14	14	16	16	20	20	24	24	28	32
Poids (kg)	0,06	0,08	0,14	0,2	0,3	0,42	0,5	0,64	0,86	1,16	1,7	3,08	4,28

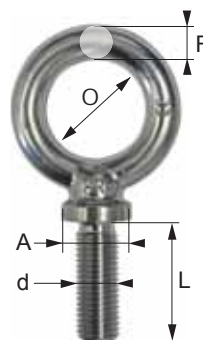

Réf. 5023 • Acier 42CrMO4 traité 85/100 HB - Revêtement peinture epoxy rouge.  
• Coefficient de sécurité 1/4 (femelle)



CODE	A	B	C	D	E	F	G	H	J	K	L
CMU (kg)	400	800	1000	1600	3000	4000	5000	6000	8000	10000	12000
d (mm)	6	8	10	12	14	16	18	20	24	27	30
O (mm)	25	25	25	35	35	35	50	50	50	60	60
A (mm)	25	25	25	35	35	35	50	50	50	65	65
F (mm)	10	10	10	14	14	14	20	20	20	24	24
Poids (kg)	0,1	0,1	0,1	0,26	0,26	0,26	0,75	0,75	0,75	1,4	1,4

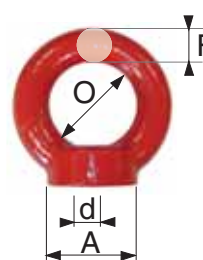

Acier ZINGUÉ, INOX ou NOIR - Coefficient de sécurité 1/5 - Filetage ISO

réf. 5025 - Anneau MÂLE

DIN 580



réf. 5026 - Anneau FEMELLE

DIN 582

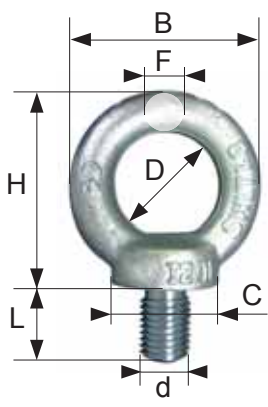

ACIER ZINGUÉ

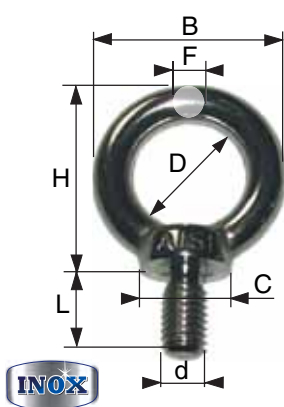

ACIER INOX

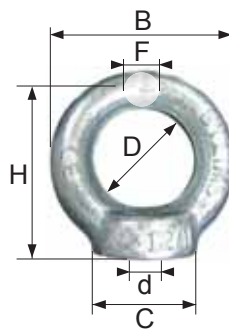

ACIER ZINGUÉ

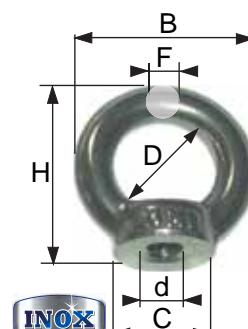

ACIER INOX

		diam.6	diam.8	diam.10	diam.12	diam.14		diam.16	diam.18		diam.20	diam.22		diam.24
réf. 5025	mâle zingué	AGN	BG	CG	DG	EG	EGN	FG	GG	GGN	HG	IG	IGN	JG
	mâle inox	AIN	BI	CI	DI	EI	EIN	FI	GI	GIN	HI	-	-	JI
	mâle noir	AN	BN	CN	DN	EN*	ENN	FN	GN	GNN	HN	IN*	INN	JN
réf. 5026	femelle zingué	AGN	BG	CG	DG	EG	EGN	FG	-	GGN	HG	IG	IGN	JG
	femelle inox	AIN	BI	CI	DI	-	EIN	FI	GI*	GIN	HI	-	-	JI
	femelle noir	AN*	BN	CN	DN	EN*	ENN	FN	GN	GNN	HN	IN*	INN	JN
d (mm)		6 mm	8 mm	10 mm	12 mm	14 mm		16 mm	18mm		20 mm	22 mm		24 mm
CMU verticale (Kg)		75	140	230	340	500	490	700	930	850	1200	1500	1400	1800
CMU à 45° (Kg)		55 / 50	100	170	240	350	350	500	650	600	860	1050	1000	1290
B (mm)		36 / 26	36	45	54	54	63	63	63	72	72	72	90	90
C (mm)		20 / 14	20	25	30	30	35	35	35	40	40	40	50	50
D (mm)		20 / 14	20	25	30	30	35	35	35	40	40	40	50	50
F (mm)		8 / 6	8	10	12	12	14	14	14	16	16	16	20	20
H (mm)		36 / 27	36	45	53	53	62	62	62	71	71	71	90	90
L (mm)		13 / 11	13	17	20,5	20,5	27	27	27	30	30	30	36	36
Poids zingué mâle (kg)		0,06	0,06	0,11	0,18	0,19	0,27	0,28	0,33	0,44	0,45	0,50	0,72	0,74
Poids zingué femelle (kg)		0,05	0,05	0,09	0,16	0,15	0,24	0,24	0,24	0,37	0,36	0,35	0,73	0,72
Poids inox mâle (kg)		0,06	0,06	0,12	0,18	0,19	0,27	0,28	0,33	0,44	0,45	-	-	0,74
Poids inox femelle (kg)		0,05	0,05	0,10	0,16	0,16	0,24	0,24	0,24	0,37	0,38	-	-	0,72

		diam.27		diam.30	diam.33		diam.36	diam.39	diam.42	diam.45	diam.48	diam.52	diam.56	diam.64
réf. 5025	mâle zingué	KG	KGN	LG	MG	MGN	NG	OGN	PG	QGN	RG	SGN	TG	UG
	mâle noir	KN*	-	LN	MN*	-	NN	-	PN	QN*	RN	SN*	TN	UN
réf. 5026	femelle zingué	-	KGN	LG	-	MGN	NG	OGN	PG	QGN	RG	SGN	TG	UG
	femelle noir	KN*	-	LN	MN*	MNN	NN	-	PN	QN*	RN	-	TN	UN
d (mm)		27 mm		30 mm	33 mm		36 mm	39 mm	42 mm	45 mm	48 mm	52 mm	56 mm	64 mm
CMU verticale (Kg)		2500	2100	3200	4200	3200	4600	4600	6300	6300	8600	8600	11500	16000
CMU à 45° (Kg)		1830	1500	2300	3050	2300	3300	3300	4500	4500	6100	6100	8200	11000
B (mm)		98	108	108	108	126	126	144	144	166	166	184	184	206
C (mm)		62	65	65	65	75	75	85	85	100	100	110	110	120
D (mm)		54	60	60	60	70	70	80	80	90	90	100	100	110
F (mm)		22	24	24	24	28	28	32	32	38	38	42	42	48
H (mm)		99	109	109	109	128	128	147	147	168	168	187	187	208
L (mm)		45	45	45	45	54	54	63	63	68	68	78	78	90
Poids zingué mâle (kg)		1,25	1,62	1,66	1,90	2,60	2,65	3,78	4,03	6,24	6,38	8,57	8,80	12,40
Poids zingué femelle (kg)		0,80	1,34	1,32	1,27	2,11	2,08	3,15	3,11	5,08	5,02	6,79	6,69	9,30

Jusqu'à épuisement du stock

* Code :	AN	EN	GI	IN	KN	MN	QN	SN
CMU verticale (kg) :	70	480	700	1450	2400	3900	7800	9900

# ANNEAU de levage à anse (écrou)

Eye-nut with oval eye

IN CE réf. 5170

Acier C22

Finition : zingué / blanc

Coefficient de sécurité 1/5

NF- EN 10083  
1, 2 & 3



CODE	A	B	D	E	F	G	H	J	K
CMU (kg)	150	250	700	1000	1400	1700	2200	3500	4500
Ø (mm)	M8	M10	M14	M16	M18	M20	M22	M27	M30
A (mm)	19,5	19,5	28	34	40	43	47	57	64
B (mm)	12	12	15	16	21	22	26	32	34
C (mm)	23	23	34	40	45	50	53	63	72
D (mm)	37	37	53	60	68	72	76	92	102
H (mm)	14	14	19	22	25	26	31	39	42
L (mm)	50	50	73	82	93	100	112	134	150
O (mm)	19	19	25	29,5	34	36	38	45	48
Poids (Kg)	0,06	0,06	0,2	0,28	0,42	0,5	0,66	1,22	1,74

# ANNEAU de levage / Main de levage

Lifting eye

IN CE réf. 5029 / 5030

Levage et manutention d'éléments préfabriqués (béton ...)

Coefficient de sécurité 1/5

RAPIDE et  
EFFICACE  
en toute sécurité !

Poignée ergonomique  
multidirectionnelle !

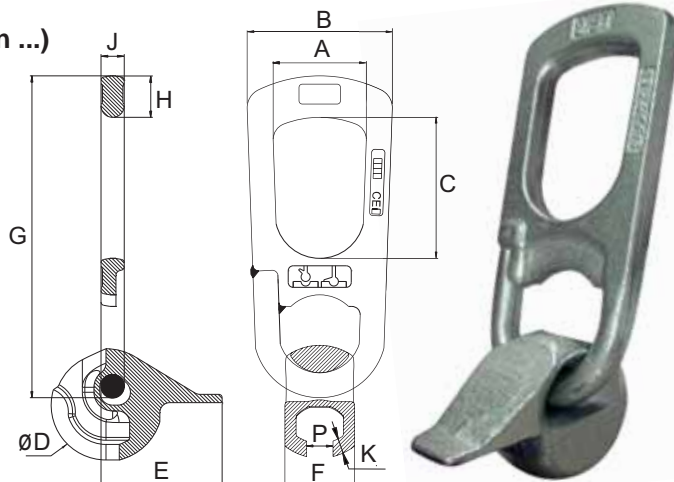

Ancre de levage  
(sur demande)

Anneaux non-compatibles  
avec les ancrages de **relevage**



réf. 5029 - Modèle ARTEON

CODE	A	B	C	D	E
CMU (kg)	1300	2500	5000	10000	20000
A (mm)	44	56	68	82	113
B (mm)	74	88	118	160	191
C (mm)	70	85	88	112	135
Ø D (mm)	56	68	88	112	152
E (mm)	54	66	83	113	151
F (mm)	32	42	57	73	110
G (mm)	162	196	237	339	447
H (mm)	20	25	37	50	75
J (mm)	12	14	16	26	30
K (mm)	6,5	9	10	14	21
P (mm)	11,5	15,8	21,2	28,7	-
Poids (kg)	0,9	1,62	3,18	9,7	26,2



Modèle  
ARTEON  
réf. 5029

Coefficient de sécurité 1/4

réf. 5030 - Modèle IMPORT

CODE	A	B	C
CMU (kg)	1300	2500	5000
A (mm)	34	42	55
B (mm)	42	49	70
C (mm)	80,4	99	133
D (mm)	70,5	85	88
E (mm)	45	57	69
F (mm)	73	88	110
H (mm)	157	190	233
L (mm)	181	220	271
M (mm)	11,5	16	22
Poids (kg)	0,89	1,30	3,24

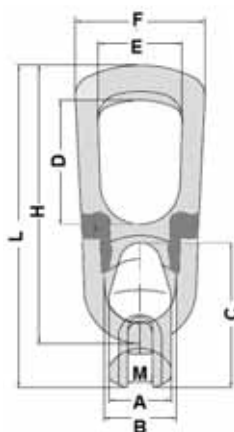

Modèle  
IMPORT  
réf. 5030



## ANNEAU DE TETE Simple H.R. pour élingue

Oblong masterlink

In CE réf. 5055

Acier allié à Haute Résistance

Coefficient de sécurité 1/4



CODE	A	C	D	E	F	G	H	I	J	K	L
CMU verticale (kg)	1600	2000	3150	5300	8000	11200	14000	17000	21200	31500	45000
pour chaîne Ø (mm)	6 - 7	8	10	13	16	18	19-20	22	26	32	36
A (mm)	13	16	18	22	26	32	36	40	45	50	60
B (mm)	60	60	75	90	100	110	140	160	180	190	200
C (mm)	110	110	136	160	183	205	260	300	340	350	400
poids (kg)	0,3	0,5	0,8	1,5	2,1	3,9	6,3	9	12,9	17	27

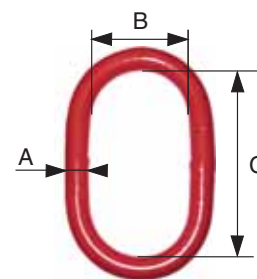

## ANNEAU DE TETE Triple H.R. pour élingue

Masterlink sub-assembly

In CE réf. 5056

Acier allié à Haute Résistance

Coefficient de sécurité 1/4



CODE	A	C	D	E	F	G	H	I	J	K
CMU verticale (kg)	2360	4250	6700	11200	17000	21200	26500	31500	45000	63000
pour chaîne Ø (mm)	6 - 7	8	10	13	16	18	19-20	22	26	32
A (mm)	18	22	25	30	34	45	50	50	57	70
B (mm)	73	88	97	110	138	180	190	190	200	250
C (mm)	135	157	182	197	260	340	350	350	400	460
D (mm)	14	16	18	22	25	31	33	36	40	50
E (mm)	24	31	39	47	62	70	70	75	80	100
F (mm)	54	69,5	86	114	140	150	150	170	170	200
poids (kg)	1,2	2,2	3,2	6	9,3	18,9	22,7	25,2	36	64,4

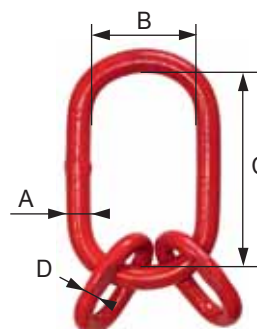

E et F dimensions intérieures des petites mailles

## CROCHET à Oeil STANDARD pour élingue

Eye-hook for chain-sling

In CE réf. 5097

Acier allié à Haute Résistance

Coefficient de sécurité 1/4



CODE	A	B	C	D	E	F	G	H	J
CMU verticale (kg)	1120	2000	3150	5300	8000	12500	15000	21200	31500
pour chaîne Ø (mm)	6	7 - 8	10	13	16	20	22	26	32
b (mm)	20	25	38	43	50	62	62	70	76
h (mm)	19	23	32	42	48	55	60	70	76
l (mm)	108	133	167	213	255	283	314	347	387
m (mm)	23	27	30	33	45	52	62	73	87
s (mm)	14	16	22	26	34	48	51,5	60	71
t (mm)	80	98	120	152	183	203	224	237	259
poids (kg)	0,31	0,48	1,07	2,07	3,2	5,8	7,1	12	22

avec linguet de sécurité

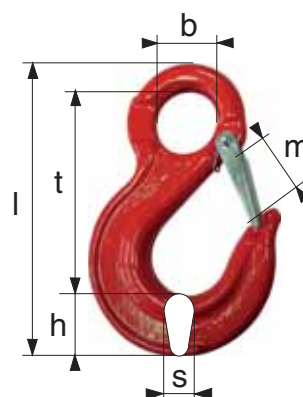

## CROCHET à Chape STANDARD pour élingue-chaîne

Clevis-hook with latch for chain-sling

In CE réf. 5098

Acier allié à Haute Résistance

Coefficient de sécurité 1/4



CODE	A	C	D	E	F	G	H
CMU verticale (kg)	1120	2000	3150	5300	8000	12500	15000
pour chaîne Ø mm	6	7 et 8	10	13	16	18 et 20	22
épaisseur (mm)	14	18	23	27	35	43	50
b (mm)	8	9	12	16	21	23	24,5
d (mm)	8	9	13	16	21	24	27
h (mm)	20	25	31	43	54	52	62
l (mm)	112	129	158	198	237	259	302
m (mm)	22	23	29	34	44	51	61
t (mm)	74	85	102	125	143	183	213
poids (kg)	0,32	0,53	1,01	1,84	3,6	6,22	8,8

avec linguet de sécurité

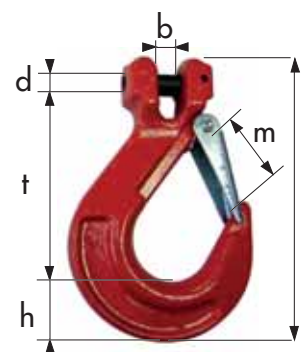

# CROCHET de Fonderie

Foundry hook

IN CE réf. 5099

Acier allié à Haute Résistance

Coefficient de sécurité 1/4



CODE	B	C	D	E	F	G	H	I
CMU verticale (kg)	1120	2000	3150	5300	8000	12500	15000	21200
pour chaîne Ø (mm)	6 et 7	7 et 8	10	13	16	18-20	22	26
b (mm)	18	18	22	27	32	38	47	54
h (mm)	31	31	38	44	52	65	70	80
l (mm)	164	164	200	238	278	325	365	419
m (mm)	62	62	76	89	102	114	124	134
s (mm)	25	25	32	38	46	55	65	73
t (mm)	121	121	146	174	204	235	265	305
pois (kg)	0,5	0,92	1,77	2,82	5,03	7,6	13,6	19,2

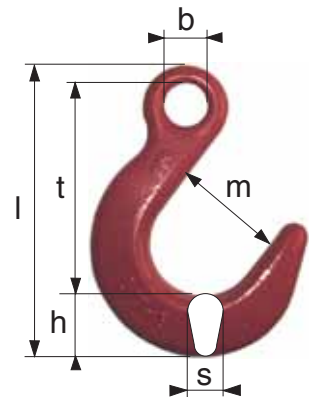

# CROCHET coulissant pour chaîne

Sliding choker hook for chain-sling

IN CE réf. 5100

CODE	C	D	E
CMU (kg)	2000	3150	5300
pour chaîne Ø (mm)	7 et 8	10	13
b (mm)	32	42	52
m (mm)	19	21	26
t (mm)	96	120	150
pois (kg)	0,3	0,8	1,8

Utilisable sur Élingue-chaîne «coulissant» réf.4265

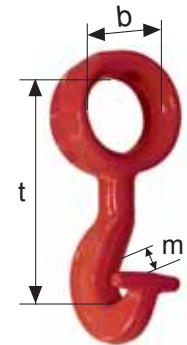

# CROCHET PARALLELE à Chape pour élingue-chaîne

Clevis grab hook

IN CE réf. 5113

Acier allié Haute Résistance

Coefficient de sécurité 1/4



Pour le réglage des élingues-chaîne

CODE	A	B	C	D	E	F	H
CMU verticale (kg)	1120	2000	3150	5300	8000	12500	21200
pour chaîne Ø (mm)	6	7 et 8	10	13	16	20	26
épaisseur (mm)	26	31	46	56	74	74	100
H (mm)	6,5	9	12,5	14	18	22	30
D (mm)	8	9	13	16	20	24	30
M (mm)	52	52	73	89	100	120	190,5
E (mm)	7	9	12	15	16	22	30,5
L (mm)	44	51	71	94	106	134	190
P (mm)	19	24	30	43	46	57	90
pois (kg)	0,2	0,34	0,82	1,66	2,86	3	13,5

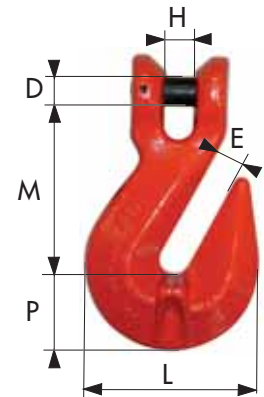

# CROCHET PARALLELE à Oeil pour élingue-chaîne

Eye grab hook

IN CE réf. 5117

Acier allié Haute Résistance - Coefficient de sécurité 1/4

CODE	A	B	C	D	E	F	G	H	I
CMU verticale (kg)	1120	2000	3150	5300	8000	12500	15000	21200	31500
pour chaîne Ø (mm)	6	7 et 8	10	13	16	20*	22	26	32
épaisseur (mm)	27	33	46	55	70	73	88	98	90
L (mm)	42	50	70	95	106	134	156	178	215
E (mm)	7	10	12	16	19	22	27	30	39
D (mm)	15	17	20	26	29	37	44	48	57
M (mm)	57	60	77	98	105	140	165	206	270
P (mm)	-	18,5	29	42	48	56	68	79	86
pois (kg)	0,2	0,28	0,66	1,32	2	4,6	8,2	9,49	19,8

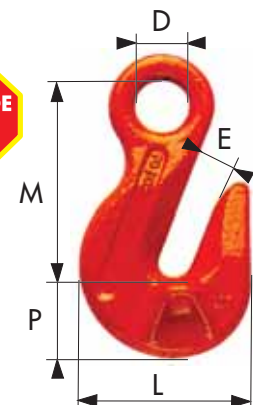

\* Ø19 pour chaîne réf. 2031

# GRIFFE de RACCOURCISSEMENT pour élingue-chaîne

Shortening clutch for chain-sling

In CE réf. 5101

Laqué rouge - Coefficient de sécurité 1/4

CODE sans linguet	A	B	C	D	E
<b>CODE avec linguet</b>	<b>ALS</b>	<b>BLS</b>	<b>CLS</b>	<b>DLS</b>	<b>ELS</b>
CMU verticale (kg)	1120	2000	3150	5300	8000
pour chaîne Ø (mm)	6	7 et 8	10	13	16
A / B (mm)	8 / 8	9,5 / 9,5	12 / 12	15,5 / 15,5	19 / 21
C (mm)	10	10	14,5	18	21
F (mm)	45	56	78	90	106
P (mm)	7,5	10	13	16	21
poids (kg)	0,21	0,48	1,12	1,83	2,83

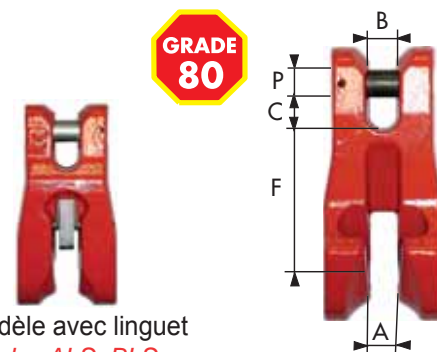

modèle avec linguet  
codes ALS, BLS...

# CROCHET à Oeil Acier allié

Large eye-hook (alloy-steel)

Norme EN 1677-2

In CE réf. 5120

Acier allié - Coefficient de sécurité 1/4 - Préconisé pour élingues-câble

CODE	A	B	C	D	E	F	G	H	I
CMU (kg)	1250	1600	2500	3200	5400	8000	11500	15000	22000
A (mm)	9,5	11	13	15	18	23	29	32	39
B (mm)	19	25	27	32	38	51	64	72	90
C (mm)	77	82	94	106	132	165	198	221	282
D (mm)	20	22	23	27	35	43	53	58	78
E x F (mm)	21x15	23x18	27x23	31x23	37x29	49x37	60x43	66x58	77x63
L (mm)	82	93	105	121	146	187	230	256	318
poids (kg)	0,33	0,46	0,75	1,05	1,86	3,95	7,2	10,5	17,5

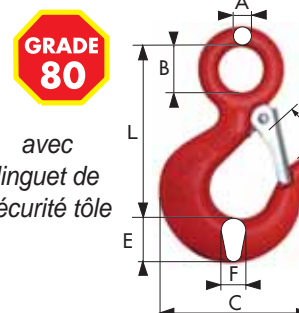

avec linguet de sécurité tôle

# CROCHET à Touret Acier allié

Swivel hook (alloy-steel)



NON-CONÇU POUR PIVOTER SOUS CHARGE !

Norme EN 1677-2

In CE réf. 5130 et 5131

Acier allié - Coefficient de sécurité 1/4

5130 CODE	A	B	C	D	E	F	G	H	I	J
CMU (kg)	1250	1600	2500	3200	5400	8000	11500	16000	22000	31500
pour chaîne Ø (mm)	6	7	8	10	13	16	19	22	26	32
A (mm)	8	10	12,5	12,5	15	17,5	22	24	29	34
B x M (mm)	27x31	33x38	42x47	40x47	50x58	65x72	68x82	84x92	107x115	117x132
C (mm)	77	82	94	106	132	165	198	222	283	339
D (mm)	20	22	23	27	35	43	53	58	78	87
E x F (mm)	21x15	23x18	27x23	31x23	37x29	49x37	60x43	67x52	80x64	94x80
L (mm)	116	140	163	172	213	266	310	352	434	512
poids (kg)	0,47	1	1,4	1,66	3,65	5,87	9,75	15,3	26,50	50

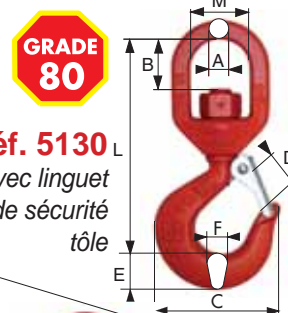

réf. 5130 avec linguet de sécurité tôle

! Réf. 5130 : Conçu pour permettre le positionnement du crochet avant que la charge ne soit soulevée ; Ne pas utiliser lors d'opérations de levage rotatives !

5131 CODE	C	E	F	G	H	I	J
CMU (kg)	2500	5400	8000	11500	16000	22000	31500
pour chaîne Ø (mm)	8	13	16	19	22	26	32
B (mm)	42	50	65	68	84	107	117
D (mm)	23	35	43	53	58	78	87
L (mm)	163	213	266	310	352	434	512

réf. 5131 MODÈLE avec ROULEMENTS Tournant sous charge

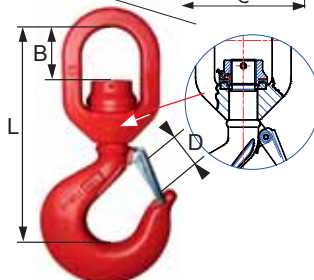

ACCESSOIRES

# CROCHET à Touret à verrouillage automatique

Self-locking swivel-hook

In CE réf. 5158

Acier allié - CMU suivant coefficient de sécurité :

1/4 pour élingues chaîne - 1/5 pour élingues câble et tout autre assemblage

CODE	A	B	C	E	F	G
Coef 4 : CMU verticale (kg)	1120	2000	3150	5300	8000	12500
Coef 5 : CMU verticale (kg)	900	1600	2500	4200	6400	10000
pour chaîne Ø (mm)	6	7 et 8	10	13	16	18 et 20
A x B (mm)	31,5x22	35 x 28	41 x 37	48 x 41	57 x 51	70 x 62
C (mm)	145	186	218	260	326	355
D x J (mm)	20 x 15	25 x 20	30 x 23	40 x 33	60 x 32	55 x 43
F (mm)	26	34	42	52	63	90
H (mm)	11	12	17	18	22	27
L (mm)	31	36	50	64	78	84
poids (kg)	0,7	1,21	2	3,5	7,2	11,6

VERROUILLAGE AUTOMATIQUE !

GRADE 80



NON-CONÇU POUR PIVOTER SOUS CHARGE !

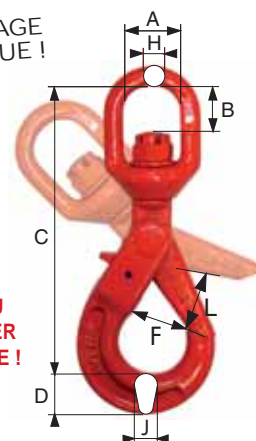

! Conçu pour permettre le positionnement du crochet avant que la charge ne soit soulevée ; Ne pas utiliser lors d'opérations de levage rotatives !



## CROCHET à Chape à verrouillage automatique

Self-locking clevis-hook

Acier allié - Coefficient de sécurité 1/4 pour les élingues en chaîne



In CE réf. 5157<sup>A</sup>CHAPE

VERROUILLAGE AUTOMATIQUE!

CODE	G	H	I	J	K	L	M	N
CMU verticale (kg)	1120	2000	3150	5300	8000	12500	15000	21200
pour chaîne Ø (mm)	6	7 et 8	10	13	16	18 et 20	22	26
A (mm)	32	38	46	59	77	80	87	114
B (mm)	7	9	13	16	20	24	26	-
C (mm)	96	119	142	179	224	253	287	320
D x J (mm)	22x16	27x20	30x26	41x33	51x37	67x60	70x62	90x70
E (mm)	8	9	12	15	18	23	26	-
F (mm)	28	36	45	52	63	85	-	-
L (mm)	35	40	50	60	65	70	80	100
poids (kg)	0,50	0,84	1,42	3,25	5,7	8	14,4	23,1

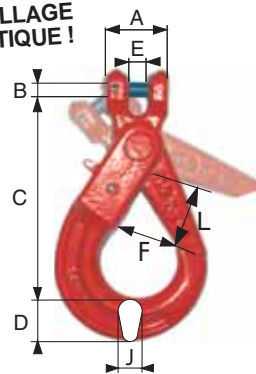

## CROCHET à Oeil à verrouillage automatique

Self-locking eye-hook

Acier allié - CMU suivant coefficient de sécurité :

1/4 pour élingues chaîne ; 1/5 pour élingues câble et tout autre assemblage



In CE réf. 5157<sup>A</sup>OEIL

VERROUILLAGE AUTOMATIQUE!

CODE	A	B	C	D	E	F	FA	FB
Coef 4 : CMU verticale (kg)	1120	2000	3150	5300	8000	12500	15000	21200
Coef 5 : CMU verticale (kg)	900	1600	2500	4200	6400	10000	12000	16900
pour chaîne Ø (mm)	6	7 et 8	10	13	16	18 et 20	22	26
A (mm)	21	25	34	40	50	60	70	80
B (mm)	43	49	62	79	99	117	134	146
C (mm)	110	136	168	207	254	290	322	385
D x J (mm)	22x15	27x20	31x26	42x32	52x38	55x50	70x60	90 x 70
F (mm)	28	35	45	52	63	85	82	100
H (mm)	11	13	15	20	21	26	32	33
L (mm)	28	35	45	52	63	70	80	-
poids (kg)	0,50	0,82	1,45	3,12	6,0	7,5	14	23,1

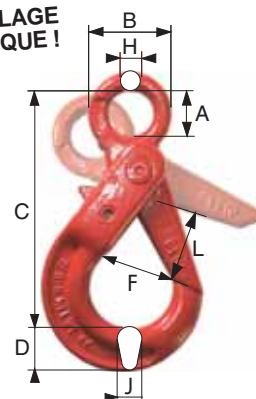

## MAILLON de jonction pour sangle

Webbing coupling link

Coefficient de sécurité 1/4

CODE	B	C	D	E	F	G
CMU (kg)	2000	3150	5300	8000	12500	15000
diam. (mm)	7 et 8	10	13	16	20	22
A (mm)	40	40	55	67	82	125
B (mm)	58	81	104	115	134	177
F (mm)	14	14	18	24	29	39
Poids (kg)	0,28	0,47	0,99	2	2,3	6,3



In CE réf. 5183

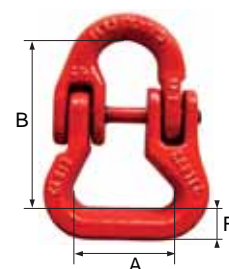

## MAILLON de jonction pour élingue-chaîne

Connecting link for chain-sling

Acier allié estampé à très Haute Résistance

Coefficient de sécurité 1/4

CODE	B	C	D	E	F	G	H	I	J
CMU (kg)	1120	2000	3150	5300	8000	12500	15000	21200	31500
pour chaîne Ø (mm)	6	7 et 8	10	13	16	18 et 20	22	26	32
A (mm)	7	9	12	15	20	25	26	30	37
B (mm)	43	59	70	84	104	116	132	154	183
C (mm)	20	25	28	31	40	51	60	65	69
D (mm)	17	22	28	32	38	43	53	63	79
poids (kg)	0,15	0,2	0,33	0,64	1,17	2	3,2	4,5	7,2



In CE réf. 5185

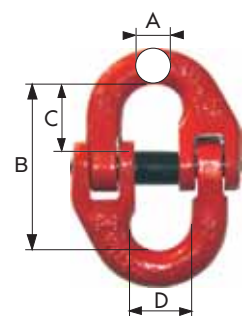

## MAILLE OMEGA

Omega link

Acier allié estampé à très Haute Résistance / Coefficient de sécurité 1/4

CODE	C	D	E	F
CMU (kg)	2000	3150	5300	8000
pour chaîne Ø (mm)	7 et 8	10	13	16
A (mm)	18	19	25	30
B (mm)	32	44	55	65
D (mm)	9,5	13	17	21
E (mm)	24	32	40	50
poids (kg)	0,18	0,35	0,72	1,2



In CE réf. 5205

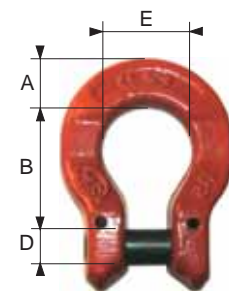

## ANNEAU DE TETE Simple pour élingue-chaîne « GRADE 100 »

Oblong marsterlink - Grade 100

In CE réf. 5810



Acier allié estampé à très Haute Résistance / Coefficient de sécurité 1/4

CODE	A	B	C	D	E	F	G	H	I
CMU (kg)	2000	2500	4000	7500	12500	14000	17000	25000	26600
1 brin : Ø chaîne (mm)	7	8	10	13	16	18	20	22	26
2 brins : Ø chaîne (mm)	6	7	8	10	13	16	18	20	22
A (mm)	110	120	140	160	180	200	260	250	340
B (mm)	60	70	80	95	100	110	140	150	180
D (mm)	13	13	17	22	27	32	36	38	45
poids (kg)	0,34	0,4	0,7	1,5	2,2	4,14	5,1	7,2	12,82

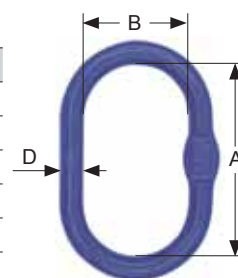

## ANNEAU DE TETE Triple pour élingue-chaîne « GRADE 100 »

Masterlink sub-assembly - Grade 100

In CE réf. 5815



Acier allié estampé à très Haute Résistance / Coefficient de sécurité 1/4

CODE	A	B	C	D	E	F	G	H	K
CMU (kg)	3000	4000	5300	8000	14000	21200	33600	40000	55650
4 brins : Ø chaîne (mm)	6	7	8	10	13	16	20	22	26
A (mm)	135	135	160	180	200	260	350	350	400
B (mm)	75	75	90	100	110	140	190	190	200
D (mm)	19	18	23	27	33	36	50	50	57
a (mm)	54	54	70	85	115	140	150	170	170
b (mm)	25	25	34	40	50	65	70	75	75
d (mm)	13	13	16,5	19	23	27	33	36	40
poids (kg)	1,3	1,32	2,33	3,7	6,5	10,1	22,65	25,19	36,01

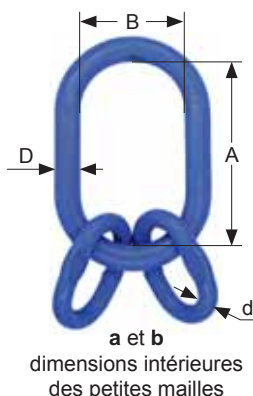

## MAILLON d'assemblage pour élingue-chaîne « GRADE 100 »

Connecting link - Grade 100

In CE réf. 5820



Acier allié estampé à très Haute Résistance / Coefficient de sécurité 1/4

CODE	A	B	C	D	E	F	H	I	K
CMU (kg)	1400	1900	2500	4000	6700	10000	16000	19000	26500
pour chaîne Ø (mm)	6	7	8	10	13	16	20	22	26
A (mm)	45	52	63	71	93	107	123	137	192
B (mm)	17	16	23	28	33	39	47	55	57
D (mm)	7	8,8	10	12,6	16,5	20	25	27	30
poids (kg)	0,08	0,14	0,18	0,34	0,68	1,22	2,13	3	6,8

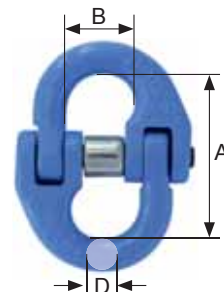

## CROCHET à Oeil « GRADE 100 »

Eye-hook with latch - Grade 100

In CE réf. 5825



Acier allié estampé à très Haute Résistance

Coefficient de sécurité 1/4

avec linguet de sécurité

CODE	A	C	D	E	F	H	I	K	L
CMU (kg)	1400	2500	4000	6700	10000	16000	19000	26500	40000
pour chaîne Ø (mm)	6	7 et 8	10	13	16	20	22	26	32
A (mm)	111	137	171	219	260	283	313	367	387
B (mm)	16,5	19	26	33	40	48	50	60	71
C (mm)	18,5	25	29,5	38	46	52	62	73	87
D (mm)	10	11	16	19	24,5	27	29	35	39
H (mm)	21	27,5	32	43,5	50	53	60	75	89
O (mm)	20,5	25	35	43	51	55	60	70	76
poids (kg)	0,32	0,6	1,2	2,2	3,5	4,5	7,1	12	22

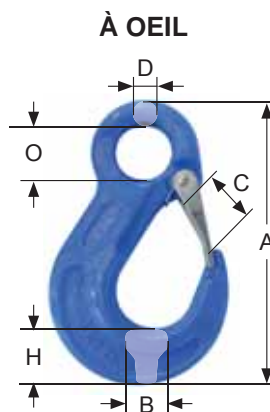

# CROCHET à Chape pour élingue-chaîne « GRADE 100 »

Clevis-hook with latch - Grade 100

IN CE réf. 5830

Acier allié estampé à très Haute Résistance

Coefficient de sécurité 1/4

avec linguet de sécurité



CODE	A	B	C	D	E	F	H	I
CMU (kg)	1400	1900	2500	4000	6700	10000	16000	19000
pour chaîne Ø (mm)	6	7	8	10	13	16	20	22
A (mm)	109	136	134	162	203	228	267	305
B (mm)	7,5	9,5	9,5	12	15	18	23	25
C (mm)	18,5	26	25	28	38	45	53	62
D (mm)	7,5	9	10	13	16	20	24	26
H (mm)	21	28	27,5	33,5	42	48	52	63
poids (kg)	0,33	0,55	0,7	1,3	2,3	3,2	5	12,3

À CHAPE

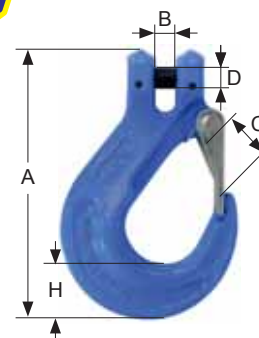

# CROCHET à Oeil (verr.auto.) pour élingue-chaîne GRADE 100

Self-locking eye-hook - Grade 100

IN CE réf. 5835

Acier allié estampé à très Haute Résistance

Coefficient de sécurité 1/4

VERROUILLAGE AUTOMATIQUE !



CODE	A	C	D	E	F	H	I	K
CMU (kg)	1400	2500	4000	6700	10000	16000	19000	26500
pour chaîne Ø (mm)	6	7 et 8	10	13	16	20	22	26
A (mm)	110	137	170	209	256	277	319	371
C (mm)	27	35	43	51	59	75	78	104
D (mm)	11	12	15	20	27	30	33	32
G (mm)	15	20	26	33	38	50	52	68
H (mm)	20	26	27	40	50	62	65	81,5
O (mm)	21	27	35	40	50	60	70	80
poids (kg)	0,5	0,9	1,5	2,7	5,7	7,9	11,2	22,5

À OEIL

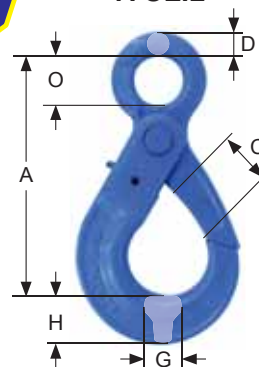

# CROCHET à Touret (verr.auto.) pour élingue-chaîne GRADE 100

Self-locking swivel-hook - Grade 100

IN CE réf. 5840

Acier allié estampé à très Haute Résistance

Coefficient de sécurité 1/4

VERROUILLAGE AUTOMATIQUE !



CODE	A	C	D	E	F
CMU (kg)	1400	2500	4000	6700	10000
pour chaîne Ø (mm)	6	7 et 8	10	13	16
A (mm)	28	34	45	54	62
B (mm)	23	27	35	43	58
D (mm)	13	13	16	21	24
G (mm)	16	20	25	35	38
H (mm)	21	26	30	40	50
O (mm)	36	36	42	50	62
R (mm)	158	182	217	271	320
poids (kg)	0,6	1,1	2	4	6,8

À TOURET



NON-CONÇU POUR PIVOTER SOUS CHARGE !

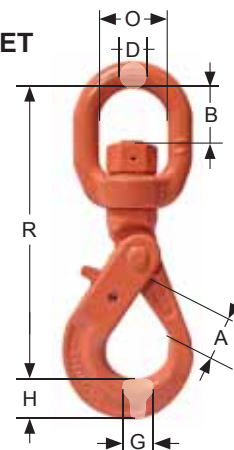

# CROCHET à Chape (verr.auto.) pour élingue-chaîne GRADE 100

Self-locking clevis-hook - Grade 100

IN CE réf. 5845

Acier allié estampé à très Haute Résistance

Coefficient de sécurité 1/4

VERROUILLAGE AUTOMATIQUE !



CODE	A	B	C	D	E	F	H	I	K
CMU (kg)	1400	1900	2500	4000	6700	10000	16000	19000	26500
pour chaîne Ø (mm)	6	7	8	10	13	16	20	22	26
A (mm)	96	123	121	144	182	220	235	271	319
B (mm)	8	9	9,5	12	15	18,5	25	26	-
C (mm)	28	34	36	45	53	61	76	82	104
D (mm)	7,5	9	10	13	16	21	24	26	-
G (mm)	15	20	20	26	33	38	50	62	68
H (mm)	21	26	26	27	40	50	62	70	81,5
poids (kg)	0,5	0,95	0,9	1,6	2,9	5,8	8,6	12,1	22,5

À CHAPE

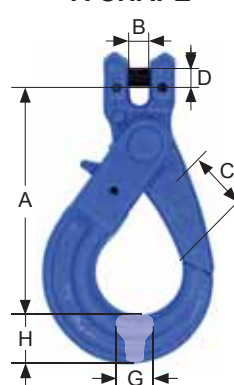



## CROCHET PARALLELE à Oeil pour élingue-chaîne GRADE 100

IN CE réf. 5850

Eye grab hook - Grade 100

Acier allié estampé à très Haute Résistance / Coefficient de sécurité 1/4

CODE	A	C	D	E	F	H	I	K
CMU (kg)	1400	2500	4000	6700	10000	16000	19000	26500
pour chaîne Ø (mm)	6	7 et 8	10	13	16	20	22	26
A (mm)	73	93	129	166	186	227	260,5	339
B (mm)	43,5	53	74	96	116	143	160,5	-
C (mm)	8	11	13,5	16,5	19	24	27	30,5
O (mm)	13,5	17,5	22	28	36	43,5	48,5	55
poids (kg)	0,15	0,3	0,79	1,67	2,74	4,72	8,20	13

GRADE 100

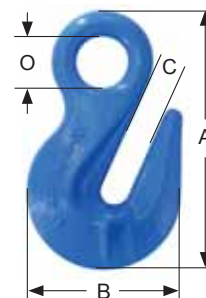

## CROCHET PARALLELE à Oeil pour élingue-chaîne GRADE 100

IN CE réf. 5850LS

Eye grab hook - Grade 100

Acier allié estampé à très Haute Résistance / Coefficient de sécurité 1/4

CODE avec linguet	ALS	CLS	DLS	ELS	FLS
CMU (kg)	1400	2500	4000	6700	10000
pour chaîne Ø (mm)	6	7 et 8	10	13	16
C (mm)	8	10	13	17	19
G (mm)	22	30	44	53	64
H (mm)	22	28	34	47	60
O (mm)	12	17	22	26	32
R (mm)	51,5	69	86,5	110,5	129
poids (kg)	0,18	0,4	0,88	1,95	3,2

MODÈLE AVEC LINGUET

GRADE 100

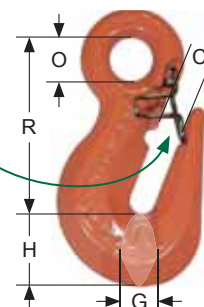

## CROCHET PARALLELE à Chape pour élingue-chaîne GRADE 100

IN CE réf. 5855

Clevis grab hook - Grade 100

Acier allié estampé à très Haute Résistance / Coefficient de sécurité 1/4

CODE	A	B	C	D	E	F	H	I
CMU (kg)	1400	1900	2500	4000	6700	10000	16000	19000
pour chaîne Ø (mm)	6	7	8	10	13	16	20	22
B (mm)	8	10	10	13	17	19	23	26
C (mm)	8	10	10	13	17	19	23,5	26
D (mm)	7,5	9	10	13	16	21	24	26
G (mm)	22	30	30	34	47	64	84	85
H (mm)	22	28	28	34	47	60	65	68
R (mm)	50,5	65,5	64,9	79,9	105,4	111,8	118	154
poids (kg)	0,2	0,44	0,44	0,96	2,1	3,4	5,2	7,8

GRADE 100

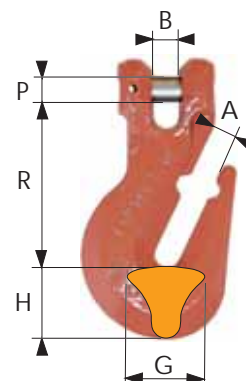

ACCESSOIRES

## GRIFFE de raccourcissement pour élingue-chaîne GRADE 100

IN CE réf. 5860

Shortening clutch - Grade 100

Acier allié estampé à très Haute Résistance / Coefficient de sécurité 1/4

CODE	A	B	C	D	E	F
CMU (kg)	1400	1900	2500	4000	6700	10000
pour chaîne Ø (mm)	6	7	8	10	13	16
A (mm)	8	9,5	9,5	12	15,5	19
B (mm)	8	9,5	9,5	12	15,5	21
C (mm)	10	10	10	14,5	18	21
F (mm)	45	56	56	78	90	106
P (mm)	7,5	9	10	13	16	21
poids (kg)	0,21	0,48	0,48	1,12	1,83	2,83

GRADE 100

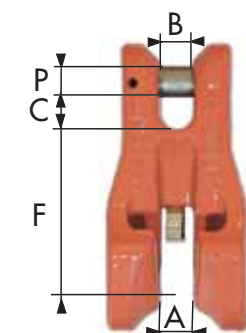

## CROCHET de fonderie « GRADE 100 »

IN CE réf. 5865

Foundry hook - Grade 100

Acier allié estampé à très Haute Résistance / Coefficient de sécurité 1/4

CODE	A	C	D	E	F
CMU (kg)	1400	2500	4000	6700	10000
pour chaîne Ø (mm)	6	7-8	10	13	16
A (mm)	53,5	64	76	89	102
D (mm)	11,5	13,5	14	19	24
G x H (mm)	22 x 26	25 x 29	23 x 30	38 x 40	45 x 48
O (mm)	15	18	32	27	47
R (mm)	102,5	125	150	173	210
poids (kg)	0,61	0,92	1,77	2,82	5,03

GRADE 100

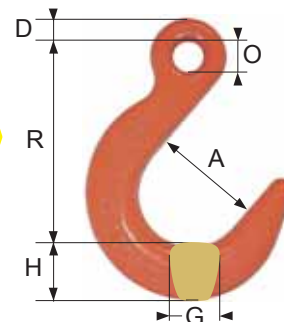



## RACCOURCISSEUR universel « REPOSITIONNABLE »

Midgrab « GrabiQ »

Coefficient de sécurité 1/4

Conçu pour prévenir tout dégage-ment accidentel de la chaîne !

RÉGLAGE INSTANTANÉ À N'IMPORTE QUEL ENDROIT DE LA CHAÎNE !

CODE	-08-10	-10-10	-13-10
C.M.U (kg)	2 500	4 000	6 700
Ø chaîne (mm)	8	10	13
L (mm)	95	125	150
X (mm)	50	70	90
Y (mm)	60	77	80
Poids (kg)	0,7	1,1	2,6



Réglage au plus près de la charge ! (et non-plus au crochet de l'engin de levage)

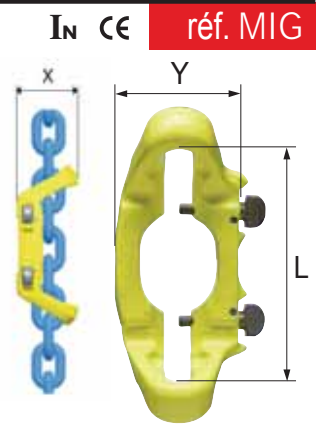

In CE réf. MIG

## ANNEAU simple

Master link « GrabiQ »

Coefficient de sécurité 1/4

CODE	-0086-10	-0108-10	-1310-10	-1613-10	-2016-10	-2220-10
C.M.U (kg)	2 500	4 000	7 500	10 000	17 000	25 000
Ø chaîne - 1 brin (mm)	6 / 8	10	13	16	20	22
Ø chaîne - 2 brins (mm)	6	8	10	13	16	20
E (mm)	70	80	95	110	140	150
L (mm)	120	140	160	190	240	250
D (mm)	14	17	22	28	34	42
Poids (kg)	0,4	0,8	1,5	2,5	5,2	7,7

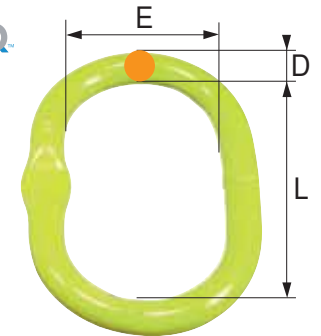

In CE réf. MF

## ANNEAU triple

Master link assembly « GrabiQ »

Coefficient de sécurité 1/4

CODE	-06-10	-08-10	-10-10	-13-10	-16-10	-20-10
C.M.U (kg)	3 500	5 200	11 500	17 000	28 000	35 000
Ø chaîne (mm)	6	8	10	13	16	20
L1 (mm)	270	300	360	450	500	550
E x L (mm)	90 x 150	95 x 160	120 x 200	150 x 250	200 x 300	200 x 300
D (mm)	19	22	30	42	50	55
e x l (mm)	70 x 120	80 x 140	95 x 160	120 x 200	120 x 200	150 x 250
d (mm)	14	17	22	30	32	42
Poids (kg)	1,8	3	6,4	14,7	23	32

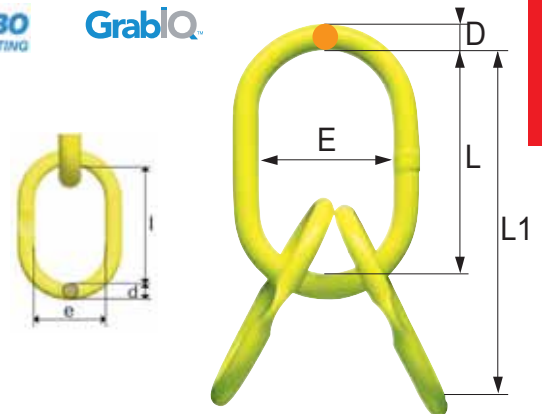

In CE réf. MT

ACCESSOIRES

## CROCHET pour container

Container hook

Coefficient de sécurité 1/4

SPÉCIAL LÈVE-CONTAINER !

Détail PAGE 170

	Prise verticale	Prise 45° droite	Prise 45° gauche
CODE	-3	-3D	-3G
C.M.U (kg)	12 500	12500	12500
A (mm)	25	25	25
B (mm)	45	45	45
E (mm)	70	70	70
G x H (mm)	75 x 49	75 x 49	75 x 49
L (mm)	215	215	215
Poids (kg)	3,9	3,9	3,9



In CE réf. CH



## CROCHET à Oeil à verrouillage automatique

Eye safety hook « GrabiQ »

IN CE réf. BK

Coefficient de sécurité 1/4

CODE	-06-10	-08-10	-10-10	-13-10	-16-10	-18-10
C.M.U (kg)	1 500	2 500	4 000	6 700	10 000	16 000
Ø chaîne (mm)	6	7 - 8	10	13	16	18 - 20
L (mm)	109	138	168	207	254	289
B (mm)	29	37	45	55	62	68
E (mm)	22	28	34	44	56	60
A x F (mm)	12 x 10	14 x 11	16 x 13	20 x 16	26 x 20	30 x 22
G x H (mm)	15 x 21	17 x 26	21 x 31	30 x 40	37 x 50	44 x 65
Poids (kg)	0,5	0,9	1,5	3,0	5,5	8,7

VERROUILLAGE  
AUTOMATIQUE !

GRADE  
100

GUNNEBO  
LIFTING  
GrabiQ

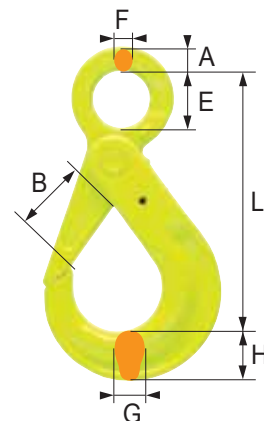

## CROCHET à Oeil à verrouillage automatique / linguet à griffe

Eye safety hook with grip latch « GrabiQ »

IN CE réf. OBK

Coefficient de sécurité 1/4

CODE	-06-10	-08-10	-10-10	-13-10	-16-10	-18-10
C.M.U (kg)	1 500	2 500	4 000	6 700	10 000	16 000
Ø chaîne (mm)	6	7 - 8	10	13	16	18 - 20
L (mm)	103	139	170	206	251	293
B (mm)	26	37	47	53	68	74
E (mm)	22	28	34	44	56	60
A x F (mm)	12 x 9	14 x 10	16 x 13	21 x 15	26 x 19	28 x 22
G x H (mm)	15 x 17	20 x 22	22 x 29	29 x 38	29 x 45	44 x 56
Poids (kg)	0,4	0,8	1,3	2,6	4,4	7,3

VERROUILLAGE  
AUTOMATIQUE !

GRADE  
100

GUNNEBO  
LIFTING  
GrabiQ

Linguet  
à griffe

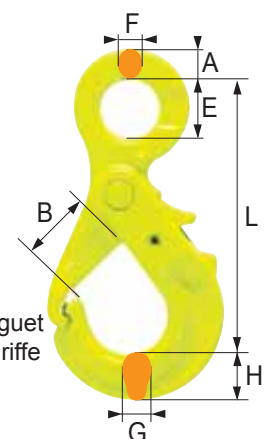

## CROCHET à Chape à verrouillage automatique

Clevis safety hook « GrabiQ »

IN CE réf. BKG

Coefficient de sécurité 1/4

CODE	-06-10	-08-10	-10-10	-13-10	-16-10	-20-10
C.M.U (kg)	1 500	2 500	4 000	6 700	10 000	16 000
Ø chaîne (mm)	6	8	10	13	16	20
L (mm)	91	121	144	180	219	240
B (mm)	29	37	45	55	62	68
G x H (mm)	15 x 21	17 x 26	21 x 31	30 x 40	37 x 50	44 x 65
Poids (kg)	0,5	0,9	1,5	2,3	5,5	9,6

VERROUILLAGE  
AUTOMATIQUE !

GRADE  
100

GUNNEBO  
LIFTING  
GrabiQ

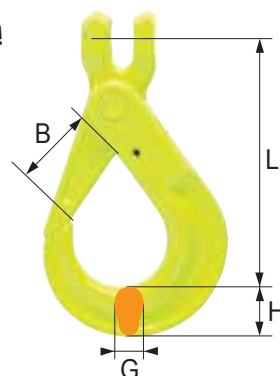

## CROCHET à Emerillon à verrouillage automatique

Swivel safety hook « GrabiQ »

IN CE réf. BKL

Coefficient de sécurité 1/4

CODE	-06-10	-08-10	-10-10	-13-10	-16-10	-20-10
C.M.U (kg)	1 500	2 500	4 000	6 700	10 000	16 000
Ø chaîne (mm)	6	7 - 8	10	13	16	18 - 20
L (mm)	149	183	218	282	341	368
B (mm)	29	37	45	55	62	68
E x C (mm)	33 x 23	38 x 27	44 x 37	48 x 49	61 x 65	72 x 70
A (mm)	11	12	15	19	25	31
G x H (mm)	15 x 21	17 x 26	21 x 31	30 x 40	37 x 50	44 x 65
Poids (kg)	0,7	1,2	2	4	7,2	11,4

VERROUILLAGE  
AUTOMATIQUE !

GRADE  
100

GUNNEBO  
LIFTING  
GrabiQ

NON-CONÇU  
POUR PIVOTER  
SOUS CHARGE !

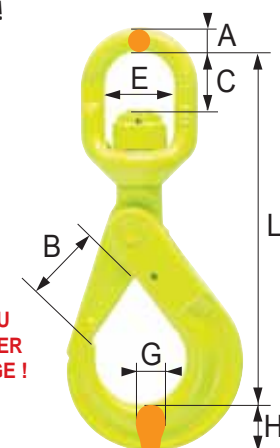

⚠ Conçu pour permettre le positionnement du crochet avant que la charge ne soit soulevée ;  
Ne pas utiliser lors d'opérations de levage rotatives !

ACCESSOIRES

## CROCHET PARALLELE à Chape les

Grab hook « GrabiQ »

Coefficient de sécurité 1/4

CODE	-08-10	-10-10	-13-10	-16-10	-20-10
C.M.U (kg)	2 500	4 000	6 700	10 000	16 000
Ø chaîne (mm)	8	10	13	16	20
L (mm)	57	83	97	124	147
B (mm)	10,5	12	16	20	26
Poids (kg)	0,4	0,9	1,8	3,1	7,0

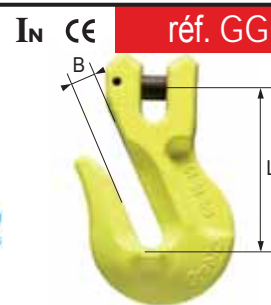

## CROCHET de fonderie

Foundry hook « GrabiQ »

Coefficient de sécurité 1/4

CODE	-08-10	-10-10	-13-10	-16-10
C.M.U (kg)	2 500	4 000	6 700	10 000
Ø chaîne (mm)	7 - 8	10	13	16
L (mm)	124	151	184	218
B (mm)	63	76	90	102
E (mm)	28	34	44	56
F (mm)	12	15	19	23
G x H (mm)	21 x 26	26 x 30	33 x 39	40 x 46
Poids (kg)	0,8	1,4	2,8	4,9

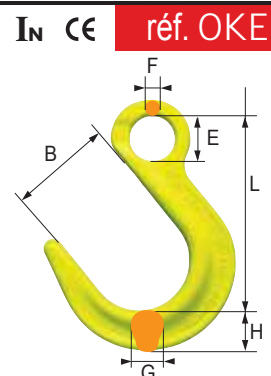

## CROCHET pour sangle

Roundsling hook GrabiQ

Coefficient de sécurité 1/4

CODE	-1-10	-2-10	-3-10	-5-10
C.M.U (kg)	1000	2000	3000	5000
B (mm)	24	28	33	43
E (mm)	35	40	47	73
Epaisseur (mm)	17	17	24	27
L (mm)	84	96	117	155
H (mm)	19	22	30	36
M (mm)	8	10	12	16,5
Poids (kg)	0,5	0,7	1,3	3,2

SPÉCIAL SANGLES !

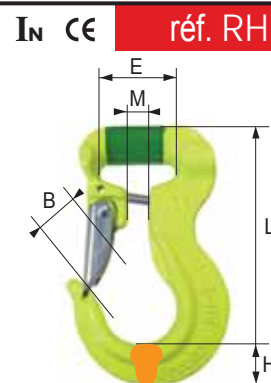

## MAILLON de jonction

Coupling link « GrabiQ »

Coefficient de sécurité 1/4

CODE	-06-10	-08-10	-10-10	-13-10	-16-10	-20-10
C.M.U (kg)	1 500	2 500	4 000	6 700	10 000	16 000
Ø chaîne (mm)	6	8	10	13	16	20
L (mm)	45	56	68	89	106	125
E (mm)	15	18	25	29	36	43
F (mm)	8	9	12	15	19	26
C (mm)	16	22	26	33	40	44
Poids (kg)	0,1	0,2	0,3	0,7	1,4	2,2

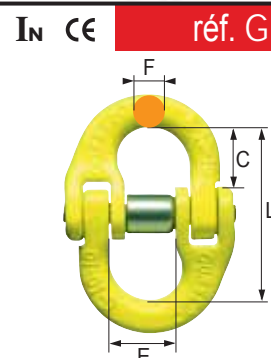

## EMERILLON Roulement à rouleaux / DEMI-MAILLE

Roller-bearing swivel / Halflink

Électriquement isolé à 1000 Volts DC, lubrifié, à roulement à rouleaux.

**Application :** protection des ponts roulants pendant toute opération de soudure sur charges suspendues.

Coefficient de sécurité 1/4

CODE ÉMERILLON (SKLI)	-08-8	-10-8	-13-8	-16-8
CODE DEMI-MAILLE (SKT)	-08-8	-10-8	-13-8	-16-8
C.M.U (kg)	2000	3200	5400	8000
Ø chaîne (mm)	7-8	10	13	16
A (mm)	22	26	33	40
B (mm)	9	12	15	19
D (mm)	48	59	75	90
L (mm)	75	97	120	137
H (mm)	18	25	30	36
Poids ÉMERILLON (kg)	0,7	1,3	2,8	4,6
Poids DEMI-MAILLE (kg)	0,1	0,2	0,4	0,6

In CE réf. SKLI et SKT

ROTATION SOUS CHARGE !

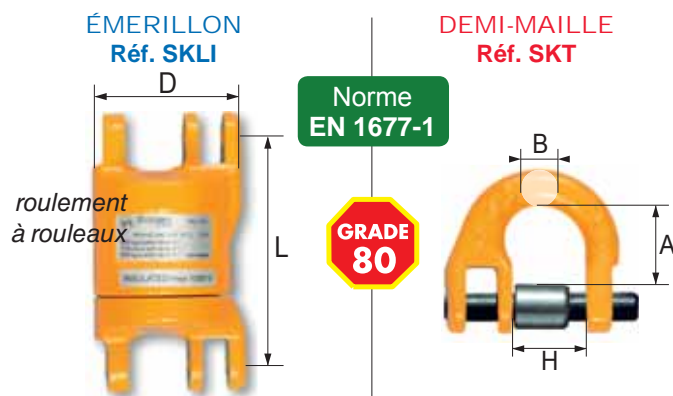

# ANNEAU de TETE INOX pour élingue-chaîne INOX

Stainless-steel master link

In CE réf. 5050 et 5051

Acier Haute Résistance INOX AISI 318LN

Coefficient de sécurité 1/4

Norme  
DIN 5688



## RÉF 5050 : ANNEAU SIMPLE

CODE	AA	A	B	C	D	E	F	G
CMU verticale (kg)	630	1550	2450	3550	6000	8000	12000	16000
Ø chaîne (mm) 1 brin	5	7	-	10	13	16	-	-
Ø chaîne (mm) 2 brins	5	-	7	10	-	13	16	20
A (mm)	10	13	16	18	22	26	32	36
B (mm)	50	60	60	75	90	100	110	140
C (mm)	80	110	110	135	160	180	200	260
poids (kg)	0,15	0,34	0,53	0,80	1,50	2,30	3,90	6,35

SIMPLE  
réf.  
5050

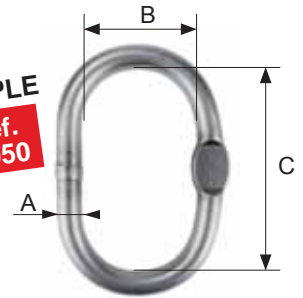

## RÉF 5051 : ANNEAU TRIPLE

CODE	A	BB	B	C	D	E
CMU verticale (kg)	1300	2650	3250	5150	8150	12600
Ø chaîne (mm) 3-4 brins	5	6	7	10	13	16
A (mm)	13	16	18	22	26	32
B (mm)	60	60	75	90	100	110
C (mm)	110	110	135	160	180	200
a (mm)	10	13	16	18	22	26
poids (kg)	0,52	0,97	1,60	2,76	4,45	7,55

Détail  
PAGE  
35

TRIPLE  
réf.  
5051

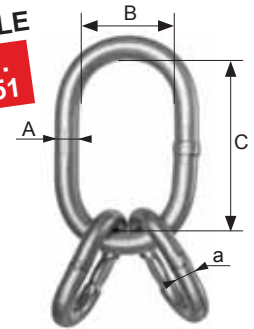

# CROCHET à Oeil INOX avec linguet de sécurité

Stainless-steel eye hook

Acier INOX AISI 318LN

Coefficient de sécurité 1/4

CODE	A	B	C	D	E
CMU (kg)	900	1550	2450	3850	6000
Ø chaîne (mm)	5-6	7-8	10	13	16
H (mm)	100	126	155	195	230
D (mm)	25	27	37	48	55
C (passage) (mm)	25	32	40	51	66
poids (kg)	0,35	0,79	1,37	3,0	4,8

élingue-chaîne



In CE réf. 5126

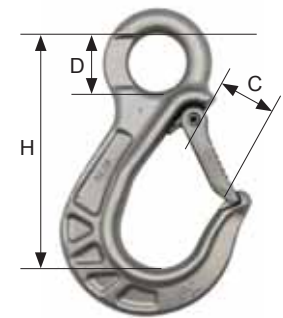

# MAILLON d'assemblage INOX pour élingue-chaîne INOX

Stainless-steel connecting link

Acier INOX AISI 318LN

Coefficient de sécurité 1/4

CODE	AA	B	C	D	E
CMU (kg)	630	1250	2450	3850	6000
Ø chaîne (mm)	5	7	10	13	16
A (mm)	47	61	98	105	129
B (mm)	33	42	69	75	92
C (mm)	36	48	65	81	101
E (mm)	16	20	29	38	47
poids (kg)	0,05	0,09	0,31	0,52	0,98

élingue-chaîne



In CE réf. 5184

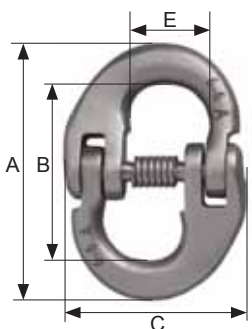

# CROCHET raccourcisseur INOX pour élingue-chaîne INOX

Stainless-steel shortener for chain-sling

CODE	A	B	C	D	E
CMU verticale (kg)	900	1550	2450	3850	6000
Ø chaîne (mm)	5-6	8	10	13	16
E (mm)	112	148	187	243	299
A (mm)	45	56	70	91	108
D (mm)	25	28	38	48	56
D1 (mm)	25,5	34	40	50	61
G (mm)	8	9,5	12	15	18,5
poids (kg)	0,46	1	2	4,5	7,6

élingue-chaîne



In CE réf. 5125

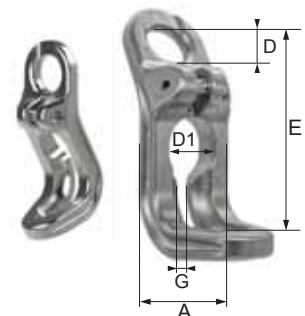

ACCESSOIRES



# ANNEAU triangulaire pour élingue-angle

Triangle for webbing sling (male / female)

IN CE réf. 5070 et 5072

Acier allié traité ZINGUÉ

Coefficient de sécurité 1/6



Pour élingues en sangle  
réf 4823 et 4824

Détail  
PAGE  
52

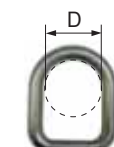

code K (1t)

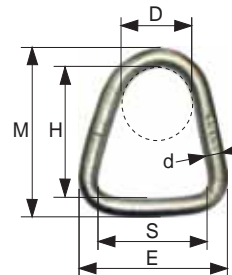

ANNEAU MÂLE ref. 5070

ANNEAU MÂLE réf. 5070 / ANNEAU FEMELLE réf. 5072

CODE	K	M	O	Q	R	T	U	W
CMU (kg)	1000	2000	3000	4000	5000	6000	8000	10000
S (mm) largeur sangle	30	60	90	120	150	180	240	300
d (mm)	12	16	20	23	26	28	32	35
D (mm)	45	30	60	60	90	90	100	100
E x M (mm)	70x84	100x112	146x160	179x176	222x232	262x236	344x264	400x320
F (mm)	50	40	70	80	90	90	120	120
G (mm)	100	146	205	218	300	284	332	385
H (mm)	60	80	120	130	180	180	200	250
L x K (mm)	80x124	115x178	160x245	200x264	240x352	284x340	370x396	424x455
P (mm)	25	40	55	55	80	80	90	100
Poids 5070 (kg)	0,2	0,5	1,1	1,6	2,2	3	5,8	7,9
Poids 5072 (kg)	0,4	1	2	3,1	5	5,4	10,2	13,8

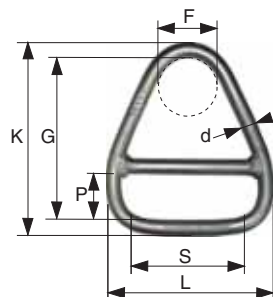

ANNEAU FEMELLE ref. 5072

# ANNEAU Ovale H.R. pour élingue-câble

Master link for wire-ropesling

IN CE réf. 5058 et 5059

Acier - Grade 80 - Coefficient de sécurité 1/5

ANNEAU SIMPLE réf. 5058

Norme EN 1677-4  
suivant EN 13414-1

CODE (réf. 5058)	A	B	C	D	E	F	G
CMU verticale (kg)	1400	2000	3200	4000	5000	6300	7000
A (mm)	13	16	18	20	22	23	26
C (mm)	115	130	140	180	180	200	200
B (mm)	65	65	75	90	90	100	100
poids (kg)	0,4	0,68	0,95	1,45	1,8	2,15	2,75

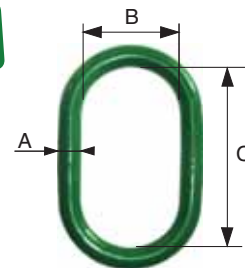

ANNEAU SIMPLE ref. 5058  
Pour élingues-câble 1 et 2 brins

CODE (réf. 5058)	H	I	J	K	L	M	N
CMU (kg)	8000	10000	12500	14000	17500	20000	30000
A (mm)	28	32	36	36	40	45	51
C (mm)	230	230	250	280	280	350	350
B (mm)	115	115	125	150	150	180	180
poids (kg)	3,7	4,3	6	7,55	9,35	14,6	18,7

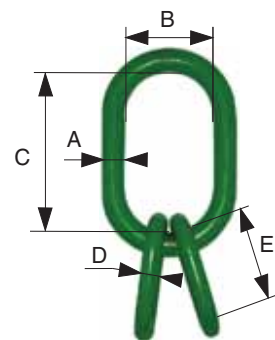

F = largeur int. maille inf.  
ANNEAU TRIPLE ref. 5059  
Pour élingues-câble 3 et 4 brins

ANNEAU TRIPLE réf. 5059

CODE (réf. 5059)	A	B	C	CA	D	E	F	G	H	I
CMU verticale (kg)	2000	3200	4000	5000	6300	8000	10000	12500	15000	20000
A (mm)	16	18	22	22	26	26	32	36	36	51
B (mm)	65	75	90	90	100	100	115	130	140	180
C (mm)	130	140	180	180	200	200	230	250	260	350
D (mm)	13	16	16	18	18	20	22	26	26	40
E (mm)	80	90	105	110	125	125	145	150	160	200
F (mm)	45	50	55	60	65	70	80	90	95	110
poids (kg)	1,3	1,6	2,9	3,3	4,5	4,9	7,8	11,1	11,7	32

# CROCHET coulissant pour élingue-câble

Sliding choker hook for wire-ropesling

IN CE réf. 5105

Coefficient de sécurité 1/5 - Linguet de sécurité monté

CODE	ALS	BLS	CLS	DLS
CMU (kg)	1250	2000	3000	5000
Ø câble mini-maxi mm	9-13	14-16	17-19	20-26
b (mm)	70	80	103	133
d (mm)	17	22	27	33
l (mm)	128	147	174	210
m (mm) avec LS	19	22	30	40
poids (kg)	0,7	1	1,8	3,4



pour élingues-câble  
en brins coulissants  
réf 4720 / 4721 /  
4722

Détail  
PAGE  
39

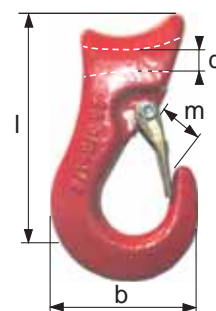

## CROCHET à Oeil Acier au carbone

Carbon-steel eye-hook

Acier au carbone - Finition : B et BB zingués autres modèles peints

Coefficient de sécurité 1/5 - **Préconisé pour élingues-câble**

codes B, BB  
zingué



In CE réf. 5135

LINGUET DE SÉCURITÉ TÔLE

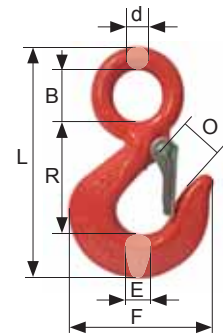

CODE	B	BB	C	D	E	F	H	J	L	M	O
CMU (kg)	250	500	800	1000	1600	2000	3200	5000	7500	10000	15000
O (passage) (mm)	13	16	16	16	18	22	33	38	50	60	70
d (mm)	7,5	10	10	12	13	16	19	24	28,5	32	40
B (mm)	11,5	16,5	19	23	27	30	38	50	62	72	89
R (mm)	50	63	80	93	103	117	145	185	230	255	318
E (mm)	13	18	15	17,5	20,5	22	28,5	35	41	49	60
F (mm)	53	71	73	82	93	105	125	168	192	221	279
L (mm)	88	117	110	125	142	165	204	255	316	354	434
poinds (kg)	0,15	0,34	0,26	0,35	0,62	0,93	1,73	3,42	5,37	7,76	14,32

## CROCHET à Touret Acier forgé

Forged swivel-hook

Acier forgé trempé - Coefficient de sécurité 1/5

CODE	A	B	C	D	E	F	H	I	J
CMU (kg)	750	1000	1600	2000	3200	5000	7500	10000	15000
O (mm)	24	25	27	29	36	43	56	61	81
A (mm)	32	38	45	45	51	64	70	79	104
B (mm)	21	33	38	38	42	58	65	63	96
E (mm)	16	18	22	24	29	37	41	49	60
F (mm)	73	80	91	102	123	160	192	212	263
L (mm)	144	170	197	210	246	317	375	417	542
R (mm)	116	136	155	165	191	245	289	311	424
d (mm)	10	13	16	16	19	25	29	32	38
poinds (kg)	0,34	0,57	1,02	1,04	2,25	4,67	7,34	10,5	21,3

Crosby

LINGUET DE SÉCURITÉ TÔLE

! NON-CONÇU POUR PIVOTER SOUS CHARGE !

In CE réf. 5136

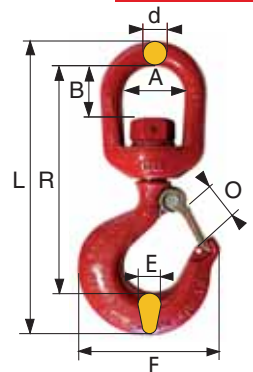

## CROCHET à Oeil à linguet de sécurité forgé

Safety eye hook with extra solid safety latch

Acier laqué vert - Coefficient de sécurité 1/4

CODE	C	D	E	F	G	H	I	J
CMU (kg)	500	1000	1600	2000	3200	5000	8000	10000
B (mm)	25	27	28	32	34	50	54	60
d (mm)	10	13	14	14	17	23	26	34
H (mm)	130	147	160	169	195	255	299	329
m (mm)	20	24	28	29	34	45	57	61
S (mm)	20	24	25	28	30	38	39	45
T (mm)	93	105	115	123	137	188	216	234
poinds (kg)	0,4	0,8	0,9	1,1	1,6	3,7	5,0	8,0

GRADE 80

LINGUET DE SÉCURITÉ FORGÉ haute résistance

In CE réf. 5141

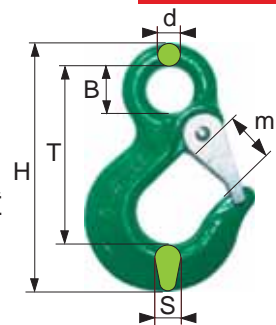

## CROCHET pour sangle

Joker hook for web sling

Laqué rouge - Coefficient de sécurité 1/4

CODE	A	B
CMU (kg)	1600	2000
Largeur sangle maxi (mm)	50	60
b1 x h (mm)	55 x 10	62 x 22
b2 (mm)	52	55
l / m (mm)	151 / 29	172 / 30
t (mm)	102	114
poinds (kg)	1,3	1,9



Utilisable sur Élingue lève-tuyau réf.4436

Détail PAGE 53

LINGUET DE SÉCURITÉ FORGÉ haute résistance

Épaisseur 38 mm

In CE réf. 5142

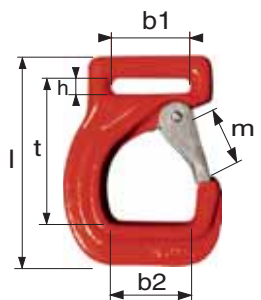

## MODÈLE « JOKER » ACIER ALLIÉ HAUTE RÉSISTANCE

CODE	G	G01	H	J	K	L	M	N	P
Couleur	VIOLET	VIOLET	VERT	JAUNE	GRIS	ROUGE	MARRON	BLEU	ORANGE
CMU (kg)	1000	1000	2000	3000	4000	5000	6000	8000	10000
A (mm)	56	78	70	113	133	133	133	188	188
B (mm)	116	123	142	175	223	223	223	302	302
D (mm)	34	39	40	55	70	70	70	105	105
T (mm)	31	30	34	50	59,5	59,5	59,5	80	80
Poids (kg)	0,5	0,7	0,82	2,2	4,5	4,5	4,5	6	6

Pour élingues rondes multibrins

Détail PAGE 49

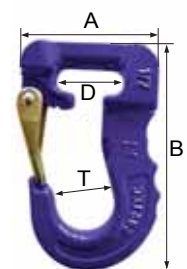

# CROCHET à tige filetée usinée

Shank hook with latch

Acier allié

Nuance 34CrMo4

Coefficient de sécurité 1/4



Norme EN 1677-2

IN CE réf. 5156

CODE	A	B	C	D	E	F	G
CMU (kg)	1250	1600	2500	3200	5400	8000	11500
A (mm)	M12	M16	M18	M20	M24	M30	M36
B (mm)	12	17	18	20	25	30	40
C (mm)	29	42	48	50	62	75	86
D (mm)	88	109	121	132	163	201	242
E (mm)	16	25	29	29	37	44	48
F (mm)	19	24	27	30	36	46	55
G (mm)	20	22	23	27	35	43	53
poids (kg)	0,30	0,48	0,70	1,05	1,80	3,80	6,72

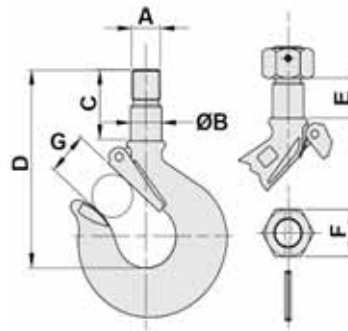

Tige filetée usinée !



# CROCHET de remorquage

Grab hook for towing

Acier galvanisé



NE PAS UTILISER POUR LE LEVAGE

CODE	A	B	C
Charge de rupture (kg)	2000	2500	3500
b (mm)	18	20	18
d (mm)	9	7	8
l (mm)	91	105	91
m (mm)	10	14	13
s (mm)	12	14	12
t (mm)	66	77	65
poids (kg)	0,13	0,21	0,15

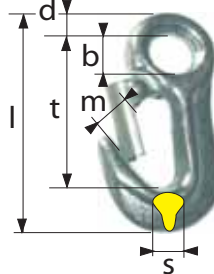

Code A : 2000 Kg

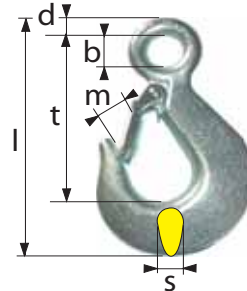

Code B : 2500 Kg

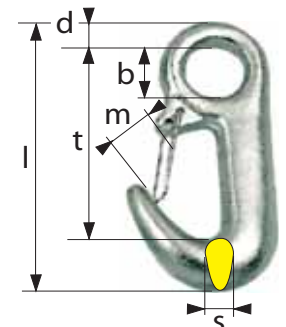

Code C : 3500 Kg

IN réf. 5102

# CROCHET de puisatier

Snap hook (forged carbon steel)

Acier forgé au carbone : trempé et revenu - Coefficient de sécurité 1/4



CODE	G	H
Dim. (pouces/mm)	7/16' (11,11 mm)	9/16' (14,29 mm)
CMU (kg)	340	460
A (mm)	6,35	8,65
B (mm)	19,1	28,4
C (mm)	19,1	20,6
D (mm)	11,2	14,2
E x L (mm)	57 x 100	68,5 x 120
F (mm)	19,1	22,4
R (mm)	82,5	97,5
poids (kg)	0,11	0,22

LINGUET DE SÉCURITÉ EN ACIER EMBOUTI !  
RESSORTS, ÉCROUS ET BOULONS EN ACIER INOXYDABLE !

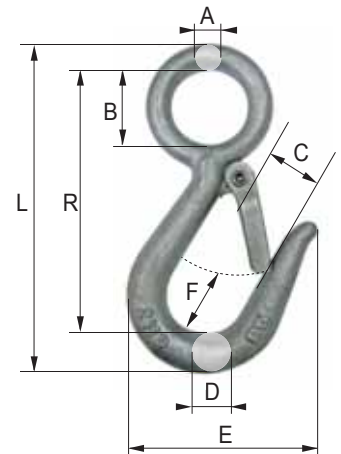

CE réf. 5102

# CROCHET « Pipe Line »

Pipe-line hook

Acier allié, trempé et revenu

Coefficient de sécurité 1/5 (à 50 mm de la pointe)

CODE	A
CMU (kg) à la pointe	2000
CMU (kg) à la base	7500
B (mm)	35
C (mm)	30
D (mm)	57
L x E (mm)	246 x 148
R (mm)	167
T (mm)	74
poids (kg)	2,65

POUR LA MANUTENTION DE LONGUES FORMES CYLINDRIQUES (TUYAUX, PIPE LINES...)

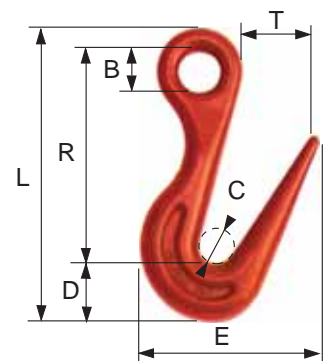

IN CE réf. 5104



## CROCHET « Choker »

Choker hook for forestry

**SPÉCIAL DÉBARDAGE !**

réf. 5103

Acier allié Haute Résistance

CODE	F	G	J
Grade	100	80	80
Force (kg)	1300	2000	5300
Ø chaîne (mm)	6	7-8	13
A (mm)	6,6	9,5	16,5
B (mm)	8	10,5	16
F (mm)	43	59	94
P (mm)	7,4	9,2	16
G x H (mm)	15,3 x 20	18 x 22	24 x 40
poids (kg)	0,22	0,42	1,5

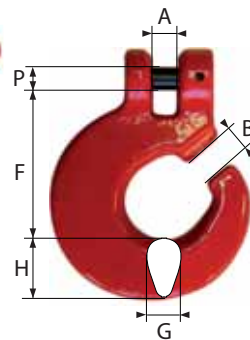

CODE	B
Ø câble mini/max	11,5 / 14,5 mm
A x B (mm)	94,5 x 59,5
C (mm)	46
D (mm)	32
E (mm)	16,5-21,5
F (mm)	16,5
G (mm)	38,5
Poids	0,58 kg

Pour ÉLINGUE-CÂBLE DE DÉBARDAGE réf. 4718

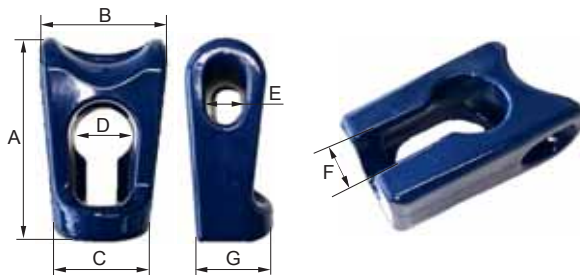

## CROCHET DE COUPLAGE « CHOKER »

**SPÉCIAL DÉBARDAGE !**

CODE	V7	V8	V10
Force de traction (kg)	4500	6000	8500
Ø chaîne (mm)	7	8	10
B (mm)	36	36	36
D (mm)	9	10	12,5
L (mm)	87,5	87	85,5
S (mm)	16,5	16,5	16,5
poids (kg)	0,78	0,78	0,78



Pour câble de treuil.

Grâce au passage du crochet (fente) : accrochage et retrait rapide du câble !



## CROCHET coulissant étrangleur

Sliding shoe for forestry

**SPÉCIAL DÉBARDAGE !**

Permet le raccourcissement de la chaîne

CODE	B	C *
Force de traction (kg)	6000	8500
Ø chaîne (mm)	7-8	10
D (mm)	34	42
W (mm)	20	36
L (mm)	145	208
poids (kg)	0,61	1,38



Utilisable des 2 côtés sans réduction de la force de traction !

⚠ \* Réf.5106C, Ø 10mm uniquement compatible avec chaîne NFE-26012 Classe 80 réf. 2020DN80 page 19

Evite toute déformation du maillon grâce à sa forme optimale !

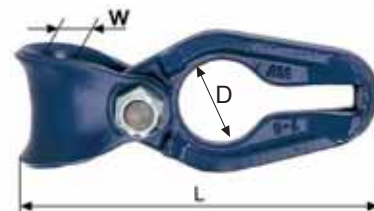

## AIGUILLE pour élingue-chaîne de débardage

Slip through pin for forestry

**SPÉCIALE DÉBARDAGE !**

réf. 5106

CODE	-6AIG	AIG
Ø chaîne (mm)	5-6	7-10
D (mm)	7	9,5
L (mm)	250	220
poids (kg)	0,10	0,18

AIGUILLE pour ÉLINGUE-CHAÎNE DE DÉBARDAGE réf. 4360

Elingue PAGE 36

Permet le passage de la chaîne sous les grumes ; L'accrochage se fait à la longueur voulue !



## ATTACHE DE CABLE / VERROU A COIN

Rope end cap for forestry

**SPÉCIALE DÉBARDAGE !**

réf. 5073

Réduction de la force de traction admissible pour la chaîne 8 mm (300 daN) et la chaîne 10 mm (4500 daN)

CODE	G	GA *
Ø chaîne (mm)	8-12	12
L (mm)	165	220
poids (kg)	1,1	1,4

code GA Modèle avec anneau \*

\* Jusqu'à épauement du stock

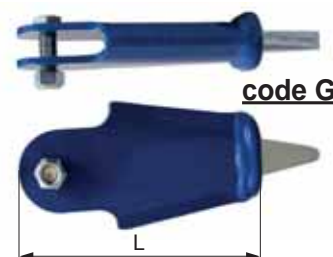
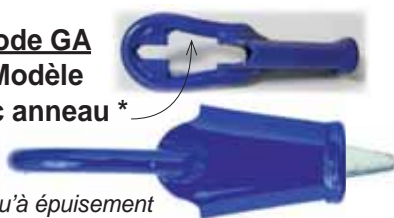

# CROCHET Lève-fût

In CE réf. 5107

## Barrel hook

Coefficient de sécurité 1/5

CODE	A
<b>CMU (kg) la paire</b>	<b>1000</b>
B (mm)	40
D (mm)	17
L (mm)	115
M (mm)	40
T (mm)	86
pois kg la paire	1,4

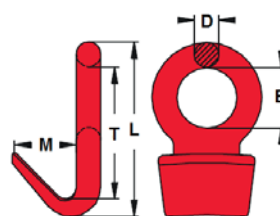
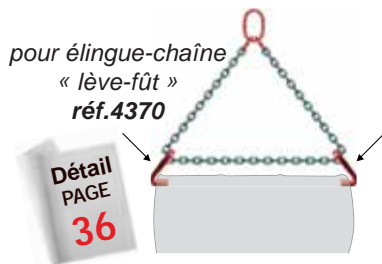

Largeur prise : 53/70 mm

# CROCHET pour Bobine et Touret

In CE réf. 5108

## Cable reel & drum lug

Coefficient de sécurité 1/5

Système permettant aux crochets de rester en position de levage à vide !

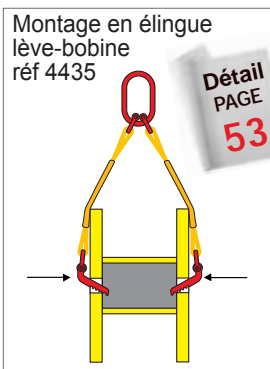

CODE	A
<b>CMU (kg) paire</b>	<b>5000</b>
H (mm)	277
E (mm)	85
L (mm)	277
M (mm)	50
O (mm)	82
pois (kg) paire	11

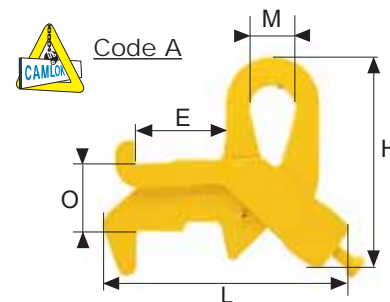
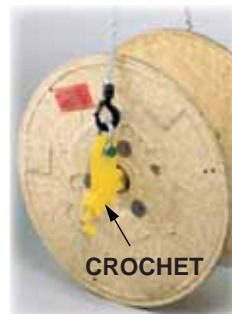

CODE	G
<b>CMU (kg) paire</b>	<b>6000</b>
H (mm)	135
L (mm)	300
M (mm)	29
P (mm)	210
Epaisseur (mm)	30
pois (kg) paire	7,2

MANUTENTION RAPIDE !

VENDUS À LA PAIRE

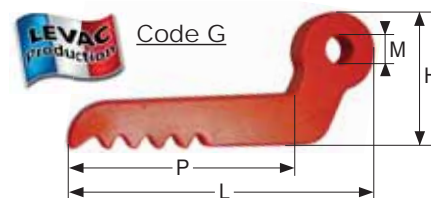

# CROCHET « MK » pour Container équipé de coins ISO

In CE réf. 5109

## Container lifting lugs

Acier allié Haute Résistance - Coefficient de sécurité 1/5

Code A2A : pour le levage par palonnier avec 4 élingues verticales

code A2A prise du container par le haut

CODE	A2A
<b>CMU sur 4 crochets (T)</b>	<b>56</b>
angle de tête MAXI élingue	vertical
D (mm)	45
E (mm)	37
pois (kg) des 4 crochets	28



ENSEMBLE DE 4 CROCHETS

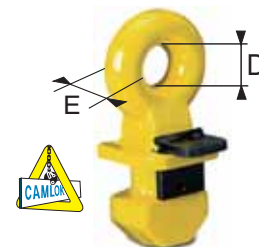

Code A5A : pour le levage par palonnier avec 2 x 2 élingues à 2 brins (angle maxi suivant tableau)

code A5A prise du container par le bas

CODE	A5A
<b>CMU sur 4 crochets (T)</b>	<b>40 32</b>
angle de tête MAXI élingue	36° 50°
E x S (mm)	40 x 38
D (mm)	45
pois (kg) des 4 crochets	18



ENSEMBLE DE 4 CROCHETS

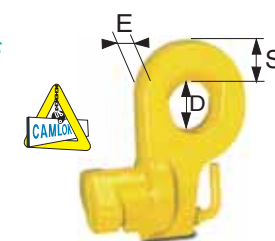

# CROCHET pour Container

In CE réf. CH

## Container hook « GrabiQ »

Coefficient de sécurité 1/4

SPÉCIAL PACK LÈVE-CONTAINER !

CODE	Prise verticale	Prise 45° droite	Prise 45° gauche
	-3	-3D	-3G
<b>C.M.U (kg)</b>	<b>12 500</b>	<b>12500</b>	<b>12500</b>
A (mm)	25	25	25
B (mm)	46	46	46
E (mm)	70	70	70
G x H (mm)	75 x 47	75 x 47	75 x 47
L (mm)	187	187	187
Poids (kg)	3,8	3,8	3,8

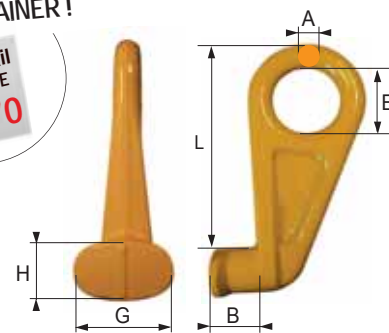

Thimbles

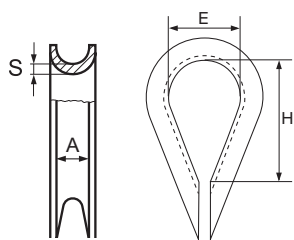

Réf. 5080 - Cosse coeur petite ouverture

CODE	AA	A	B	C	D	E	F	G	H	I	J	K	L	M	N	O	P
Ø câble (mm)	2-3	4	5	6	8	10	12	14	16	18	20	22	24	26	28	30	32
A (mm)	3	4	5	6	8	10	13	15	16	18	20	22	24	26	28	30	32
H (mm)	20	22	24	27	36	46	44	52	58	64	73	83	93	102	110	120	140
E (mm)	11	13	14	17	16	20	27	31	37	40	45	50	58	65	73	76	93
Poids (kg)	0,002	0,004	0,008	0,014	0,028	0,048	0,08	0,1	0,15	0,22	0,25	0,32	0,46	0,66	0,77	0,8	1,3

Réf. 5082 - Cosse coeur GRANDE OUVERTURE Acier demi-rond creux renforcé à partir du Ø16mm

CODE	C	D	E	F	G	H	I	J	K	L	M	N	O	P	Q	R	S	T
Ø câble (mm)	6	8	10	12	14	16	18	20	22	24	26	28	30	32	35	40	45	50
A (mm)	10	12	15	17	20	22	25	27	29	31	35	38	40	42	43	49	52	54
H (mm)	38	45	56	68	78	87	92	98	105	110	115	120	127	134	150	180	200	223
E (mm)	27	32	39	43	49	55	58	62	66	70	73	77	81	85	98	120	135	150
Poids (kg)	0,027	0,044	0,066	0,105	0,2	0,245	0,26	0,415	0,45	0,53	0,55	1,05	1,1	1,15	1,35	2,15	2,95	4,3

Réf. 5087 - Cosse coeur INOX

CODE	AA	A	B	C	D	F	G	H	I	J	K	L	N
Ø câble (mm)	2	3	4	5	6	8	10	12	14	16	18	20	22
E x H (mm)	7 x 10	9 x 15	11 x 18	14 x 20	15 x 23	18 x 29	24 x 37	29 x 50	33 x 54	37 x 64	40 x 70	45 x 75	48 x 78
S (mm)	0,7	1	1	1,2	1,2	1,5	1,5	1,5	2	2	2,5	2,5	2,5
Poids (kg)	0,003	0,006	0,008	0,01	0,01	0,02	0,03	0,04	0,04	0,08	0,12	0,15	0,18

COSSE PLEINE DIN 3091

Solid thimble - DIN 3091

Q réf. 5089

Fonte malléable  
Brute ou usinée



Codes A à C  
sans évidement

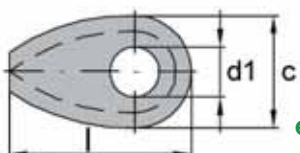

Codes D à L  
avec évidement

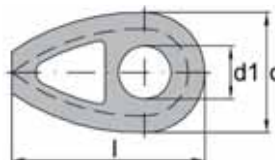

Norme DIN 3091



Modèle sans évidement  
(codes A à C)

CODE	A	B	C	D	E	F	G	H	I	J	K	L
Ø câble (mm)	8	10	12	14	16	18	20	22	24	26	28	32
a (mm)	9	11	13	16	18	20	22	24	26	29	31	35
b (mm)	15	17,5	20	23,5	26	28,5	31	33,5	36	39,5	42	47
d1 brute mm	14	18	21	25	28	31	35	38	41	44	47	53
d1 usinée maxi (mm)	20	25	30	35	40	45	50	55	60	65	70	80
c (mm)	40	50	60	70	80	90	100	110	120	130	140	160
l (mm)	66	82	98	114	130	145	161	177	193	209	224	256
poids (kg)	0,2	0,3	0,5	0,7	0,8	1,1	1,4	1,8	2,3	3	3,7	5,3



Modèle avec évidement  
(codes D à L)

COSSE SERRE-CÂBLE

Combinaison clip & thimble

Q réf. 5095

CODE	A	B	C	D
Ø câble (mm)	6	10	12	16
a (mm)	6	12,2	15,2	19
c mm	21,7	30,8	42	51,5
d maxi mm	6	10	12	16
l x b (mm)	67 x 25,7	100 x 37	152 x 47,6	186 x 60,6
s (mm)	5,4	8,1	11,3	14,2
poids (kg)	0,12	0,37	0,74	1,71

Acier Estampé  
Galvanisé

Constituée de  
2 demi-coquilles pour  
le montage rapide et  
occasionnel de boucles  
à l'extrémité d'un câble

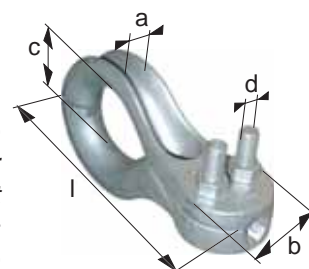



# MANCHON à matricer **inox, aluminium, cuivre**

Q réf. 5194 / 5195 / 5196

## Ferrules

Réf 5194 : **Inox**

Réf 5195 : **Aluminium**

Réf 5196 : **Cuivre rouge recuit** (couple électrolytique faible)

Pour matricage par presse à frapper ou hydraulique

Le diamètre après sertissage est égale à 2 fois le N° du manchon



CODE réf 5194 - inox	A	B	C		E		G		I	J		L	
CODE réf 5195 - aluminium	A	B	C	D	E	F	G	H	I	J	K	L	M
CODE réf 5196 - cuivre	A	B	C	D	E	F	G	H	I	J	K	L	M
diam câble âme-textile MAXI *	1	1,5	2	2,5	3	3,5	4	4,5	5	6	7	8	9
A (mm) (tolérance selon NFEN 13411-3)	5	6	7	9	11	13	14	16	18	21	25	28	32
Poids pour 100 pièces (kg)	0,01	0,02	0,02	0,05	0,084	0,13	0,18	0,26	0,36	0,59	0,95	1,37	1,98

CODE réf 5194 - inox	N		P		Q	R	S						
CODE réf 5195 - aluminium	N	O	P	PA	Q	R	S	T	U	V	W	Y	Z
CODE réf 5196 - cuivre	N	O	P	Q	R	S	T	U					
diam câble âme-textile MAXI*	10	11	12	13	14	16	18	20	22	24	26	30	32
A (mm) (tolérance selon NFEN 13411-3)	35	39	42	46	49	56	63	70	77	84	91	105	112
Poids pour 100 pièces (kg)	2,64	3,58	4,58	5,97	7,35	11,1	15,9	21,7	29,2	37,6	48,1	73,9	89,7

\* Ame textile, si âme métallique utiliser le manchon immédiatement supérieur (sauf pour câble inox)

Exemple : pour un câble Ø 3 âme-métallique, prendre 1 manchon pour câble Ø 3,5

# MANCHON « Choker »

## Choker ferrules

Utilisé comme manchon d'arrêt pour élingues de débardage (exploitation forestière).

Interdit pour des applications de levage de charges ou de personnes.

CODE	A	B	C
Ø câble (mm)	11,5	13	14,5
Longueur (mm)	35	35	35
Ø extérieur ((mm))	31,8	31,8	31,8
Ø intérieur ((mm))	12,3	14	15,7
Ø serti (mm)	27,5	27,5	27,5
Poids (kg)	0,15	0,15	0,15

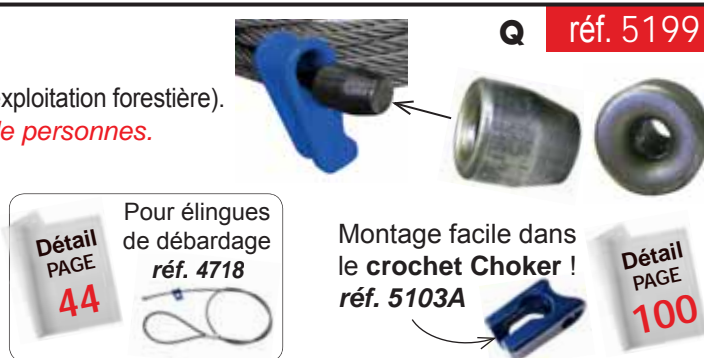

# PINCE à manchonner

## Hand swager

Pour câble acier à âme métallique

Interdit pour des applications de levage de charges ou de personnes.

CODE	A1	B1
Longueur hors-tout (mm)	430	650
largeur hors-tout (mm)	122	143
pour câble Ø mini/maxi (mm)	2 à 3,5	2 à 5
pour manchon Ø (mm)	2 à 3,5	2 à 5
Poids (kg)	1,3	2,9

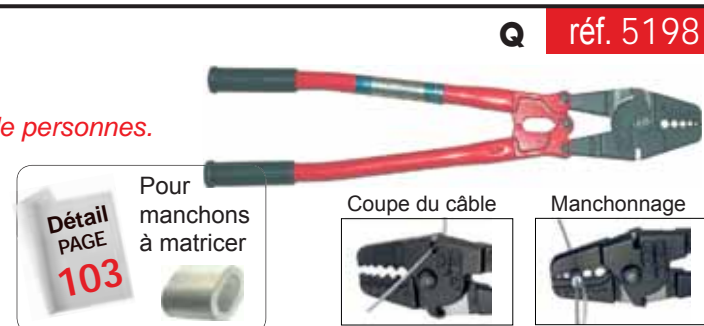

# PINCE coupe-câble

## Wire-rope cutter

Coupe en triangle assurant un cisaillement facile et parfait, sans déformer ni écraser les fils !

lames et boulons en acier trempé, poignées en alliage d'aluminium forgé

CODE	A	B	C	D
longueur (mm)	190	325	500	630
poids (kg)	0,34	0,75	1,5	2,3

### DIAMÈTRES MAXIMUM DE COUPE (mm) :

câble acier tendre	7	9	12	16
câble acier dur 160 kg/mm <sup>2</sup>	5	7	8	14
câble acier très dur 210 kg/mm <sup>2</sup>	3	5	5	6
câble acier inox 190 kg/mm <sup>2</sup>	4	6	6	7
câble électriques (âme en acier)	7	9	12	16
barre de cuivre ou d'aluminium	5	9	10	14
barre de fer 60 kg/mm <sup>2</sup>	4	7	8	10
fil d'acier de ressort, trempés	2,5	4	4	5

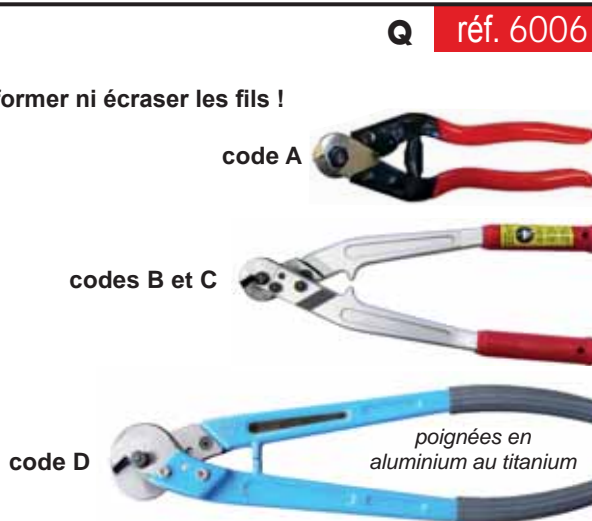

# SERRE-CABLE à étrier DIN 741

Wire-ropes clip - DIN 741

L'utilisation de serre-câbles réduit la charge de rupture du câble de 15 à 20%  
La distance entre serre-câbles doit être égale à 6 à 8 fois le diamètre du câble  
Serrage : se référer à la norme boulonnerie 6.8

Q réf. 5270

Ensemble zingué

Norme DIN 741

**Ne pas utiliser les serre-câbles sur câbles plastifiés ! Faire obligatoirement des tests de l'ensemble avant mise en service !**

## NOMBRE DE SERRE-CÂBLES À UTILISER :

diamètre câble	câble âme textile	câble âme métall.
5 à 12 mm	3 serre-câbles	4 serre-câbles
12,5 à 20 mm	4 serre-câbles	5 serre-câbles
22 à 25 mm	5 serre-câbles	6 serre-câbles
25 à 35 mm	6 serre-câbles	7 serre-câbles
35 à 50 mm	7 serre-câbles	8 serre-câbles

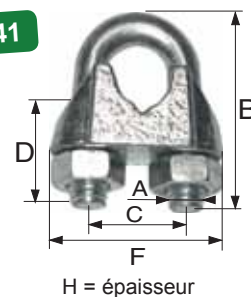
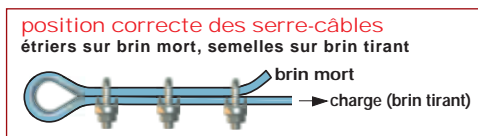

CODE	0G	AG	BG	CG	DG	EG	EG13	FG	GG	HG	JG	KG	LBG	MG	NG	OG	PG
câble Ø mm	3	5	6	8	10	11	12-13	14	16	20	22	26	30	34	40	45	50
A (mm)	4	5	5	6	8	8	10	10	12	12	14	14	16	16	16	18	18
B x F mm	20x21	24x24	28x26	34x30	42x37	44x38	55x44	57x46	63x52	75x58	85x64	95x68	110x80	120x88	140x95	165x112	170x121
C (mm)	9	11	13	16	20	21	25	27	30	34	38	42	50	54	60	70	70
D (mm)	12	13	15	19	22	22	30	30	33	38	44	45	50	55	60	65	67
H (mm)	10	11	12	14	18	19	23	23	26	29	33	35	37	42	45	49	51
Boitage	100 p	100 p	100 p	50 p	50 p	50 p	25 p	25 p	20 p	20 p	20 p	20 p	-	-	-	-	-
poinds (kg)	0,008	0,014	0,016	0,027	0,057	0,06	0,113	0,127	0,15	0,23	0,27	0,3	0,5	0,68	0,86	1,48	1,95

# SERRE-CABLE à étrier EN 13411-5

Wire-ropes clip - EN 13411-5

Série LOURDE

Etrier en acier zingué  
Semelle fonte

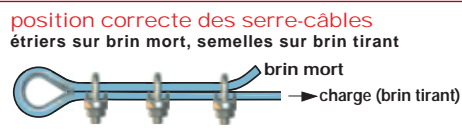

Norme EN 13411-5

Q réf. 5272

CODE	A	B	C	D	E	EE	F	G	H	I	J	K	L
câble Ø mm	5	6,5	8	10	12	14	16	19	22	26	30	34	40
A x L (mm)	25x25	30x32	39x41	40x46	50x50	59x66	64x76	68x83	74x96	84x111	95x127	105x141	117x159
D (mm)	5	6	8	8	10	12	14	14	16	20	20	22	24
Poids (kg)	0,02	0,04	0,82	0,92	0,25	0,3	0,43	0,49	0,68	1,17	1,4	2,13	2,68

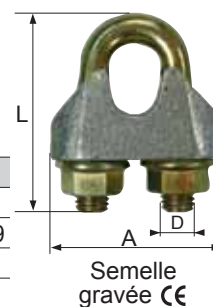

# SERRE-CABLE à étrier « Estampé à chaud » / Marquage CE

Wire-ropes clip « Drop-forged »

ESTAMPÉ A CHAUD

Semelle et étrier ACIER

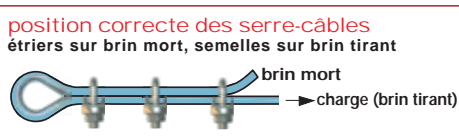

Semelle embossée CE



Q réf. 5274



CODE	A	B	C	D	E	F	G	H	I	K	L	M	N	P	Q	R	S	T	V
câble Ø mm	3-4	5	6	8	10	11	12	14	16	18	20	22	24	28	30	32	38	45	50
A (mm)	21	25	30	33	38	40	45	46	53	59	60	64	70	80	80	92	95	115	115
D (mm)	M4	M5	M6	M6	M8	M8	M10	M10	M10	M12	M12	M12	M12	M14	M14	M16	M16	M16	M16
L (mm)	20	24	34	34	44	45	55	55	63	78	78	81	86	110	112	115	130	158	158
Poids (kg)	0,01	0,02	0,03	0,04	0,07	0,08	0,12	0,14	0,18	0,26	0,29	0,30	0,38	0,56	0,71	0,91	1,03	1,45	1,45

# SERRE-CABLE à étrier INOX

Stainless-steel wire-ropes clip

Acier INOX  
AISI 316

position correcte des serre-câbles  
étriers sur brin mort, semelles sur brin tirant

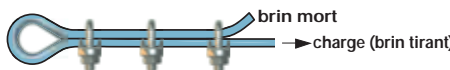

Q réf. 5285

CODE	A	B	BA	C	D	E	F	G	H	I	J	K	L	M	N
câble Ø mm	2	3-4	5	6	8	10	12	14	16	18	20	22	25	28	32
C (mm)	10	8	9	11	12	14	16	18	20	21	22	23	24	30	37
D (mm)	3	4	5	6	6	8	10	10	10	12	12	12	12	14	16
H (mm)	18	22	24	33	35	43	54	54	65	80	80	85	85	105	110
L (mm)	18	22	24	30	33	37	45	46	53	55	58	64	69	80	92
largeur semelle (mm)	10	14	16	18	20	22	25	27	30	31,5	33	34	39	42	46
Poids (kg)	0,01	0,01	0,02	0,03	0,04	0,07	0,12	0,15	0,2	0,24	0,27	0,31	0,36	0,60	0,90

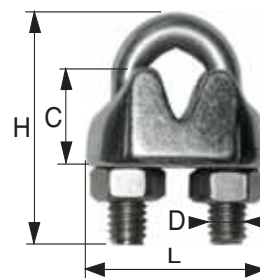

INOX AISI 316

## SERRE-CABLE plat 1 et 2 boulons - Zingué

Simplex & duplex wire-rope clip

Q réf. 5280 et 5281

2 BOULONS - réf. 5280

CODE	A	B	C	D	E	G	H
Ø câble (mm)	2	3	4	5	6	8	10
E (mm)	20,5	20,5	25	27	33	42	46
M (mm)	7,5	10	12	14	17	22	25
H (mm)	5	6,5	7,5	8,5	10	14	16
L2 (mm)	38	38	47	51	63	76	88
Poids (kg)	0,01	0,015	0,025	0,035	0,050	0,1	0,18

Acier zingué

réf 5280  
2 boulons



1 BOULON - réf. 5281

CODE	A	B	C	D	E	F	G
Ø câble (mm)	2	3	4	5	6	8	10
E (mm)	20,5	20,5	25	27	33	42	46
M (mm)	7,5	10	12	14	17	22	25
H (mm)	5	6,5	7,5	8,5	10	14	16
L1 diam (mm)	17,5	17,5	22	24	30	36	42
Poids (kg)	0,002	0,002	0,004	0,004	0,005	0,05	0,09

Acier zingué

réf 5281  
1 boulon



## SERRE-CABLE plat 1 et 2 boulons - INOX

Stainless-steel simplex & duplex wire-rope clip

Q réf. 5286 et 5287

Acier INOX AISI 316

2 BOULONS - réf. 5287

CODE	A	B	C	D	E	F	G
Ø câble (mm)	2	3	4	5	6	8	10
M (mm)	7,5	10	12	14	17	22	25
H (mm)	5	6,5	7,5	8,5	10	14	16
L2 (mm)	38	38	47	51	63	76	88
Poids (kg)	0,01	0,03	0,03	0,03	0,05	0,1	0,18

INOX

réf 5287  
2 boulons



1 BOULON - réf. 5286

CODE	A	B	C	D	E	F	G
Ø câble (mm)	2	3	4	5	6	8	10
M (mm)	7,5	10	12	14	17	22	25
H (mm)	5	6,5	7,5	8,5	10	14	16
L1 (mm)	17,5	17,5	22	24	30	36	42
Poids (kg)	0,01	0,02	0,03	0,03	0,04	0,05	0,09

INOX

réf 5286  
1 boulon



## SERRE-CABLE coquille Galvanisé

Solid galvanized sika clip

Acier galvanisé estampé

Constitué de 2 demi-coquilles striées

CODE	A	B	C	D	E
Ø câble (mm)	6	9	12	16	20
L (mm)	33	36	47	55	63
B (mm)	27	32	40	47	54
D (mm)	6	8	10	12	14
h1 (mm)	18	24	30	35	46
h2 (mm)	34	46	56	67	89
poids (kg)	0,08	0,14	0,29	0,44	0,79

Q réf. 5290

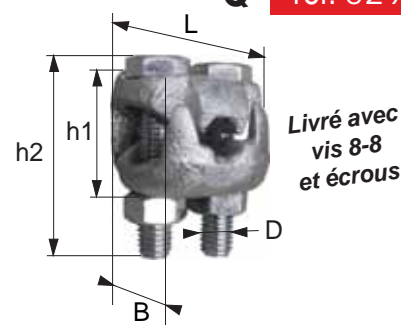

## ETRIER Acier zingué

Threaded stirrup

Q réf. 5271

CODE	BG100	CG100	DG100	EG100	FG100	GG100
D Ø tube (mm)	14	18	22	27	34	43
E (mm)	M6	M6	M6	M6	M6	M6
F (mm)	20	20	25	25	25	25
L (mm)	39	41	48	52	60	68
Poids (kg)	0,02	0,022	0,024	0,027	0,03	0,033

Lot de 100 pièces : codes BG100 à JG100

Lot de 10 pièces : codes KG à MG

CODE	HG100	IG100	JG100	KG	LG	MG
D Ø tube (mm)	49	61	77	89	102	115
E (mm)	M8	M8	M8	M8	M8	M8
F (mm)	30	30	30	30	35	35
L (mm)	80	92	108	118	134	150
Poids (kg)	0,072	0,082	0,095	0,104	0,117	0,127

Série Légère  
ACIER ZINGUÉ

2 écrous  
+ 2 rondelles

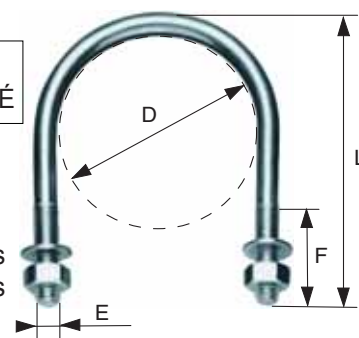



# TENDEUR INOX

Stainless-steel turnbuckle



AISI 316



réf. 5291 / 5292 / 5293 / 5298

réf 5291  
2 crochets

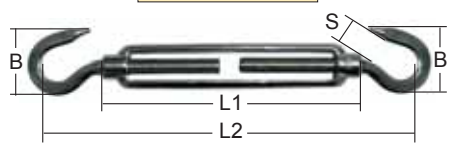

réf 5292  
2 yeux

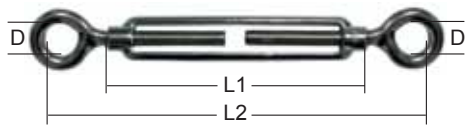

réf 5293  
1 crochet + 1 oeil



CODE (Réf. 5291 / 5292 / 5293)	A	B	BA	C	D	E	F
diam tige (mm)	5	6	8	10	12	16	20
L1 (mm)	70	90	120	150	200	250	300
L2 mini / maxi (mm)	110 - 170	140 - 220	180 - 280	230 - 360	280 - 460	370 - 590	420 - 650
B (mm)	19	22	28	35	40	56	62
D (mm)	8	10	14	16	18	26	30
S (mm)	9	10	11	12	14	16	18
capacité de charge statique indicative (kg)*	140 *	225 *	410 *	650 *	930 *	1770 *	2700 *
poinds (kg)	0,04	0,08	0,16	0,25	0,56	1,1	1,9

\* Uniquement pour Modèle «2 yeux» réf. 5292

CODE (Réf. 5298)	A	B	C	D	E	F	G	H	J
L mini (mm)	120	135	180	225	295	350	380	490	570
L maxi (mm)	175	205	270	345	460	535	570	730	895
A (mm)	5	6	8	10	12	14	16	20	24
B (mm)	72	92	122	150	201	225	244	295	350
Ø F (mm)	5	6	8	10	12	14	16	20	24
Charge utile (kg)	115	160	300	470	690	940	1290	2130	3060

réf 5298 2 chapes soudées inox



# RIDOIR INOX 2 chapes

Stainless-steel turnbuckle



AISI 316

2 chapes



réf. 5294



CODE (Réf. 5294)	AA	A	B	C	D	E	F	G	H
Ø tige filetée (mm)	4	5	6	8	10	12	14	16	20
A (mm)	-	11	11	11	13	12	13	15	21
C (mm)	-	19	20	21	24	40	40	40	56
D (mm)	-	6	6	6	8	12	12	14	15
L mini (mm)	110	125	135	145	180	210	260	290	350
L maxi (mm)	160	175	200	210	250	300	410	460	520
rupture indicative (kg)	180	510	720	1080	1320	1800	2700	3900	5400
poinds (kg)	0,04	0,06	0,08	0,16	0,27	0,38	0,68	1,03	2,22

# RIDOIR INOX 1 embout à sertir + 1 chape

Stainless-steel turnbuckle



réf. 5296

Pour système INOX d'architecture

Détail PAGE 45



AISI 316



1 embout à sertir + 1 chape

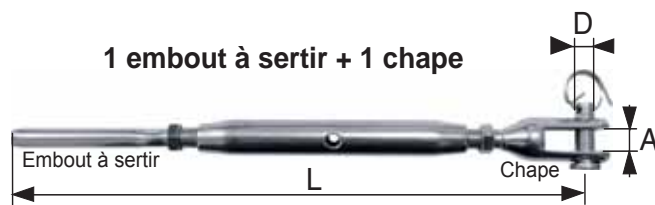

CODE (Réf. 5296)	A	B	C	D	E	F	G	H
Ø tige filetée (mm)	5	6	8	10	12	14	16	20
pour câble Ø (mm)	2,5	3	4	5	6	7	8	10
E = Ø perçage (mm)	2,7	3,2	4,2	5,2	6,2	7,2	8,2	10,5
A / D (mm)	7 / 5	6 / 5	8 / 7	10 / 8	12 / 10	14 / 12	16 / 14	18 / 14
L mini / maxi (mm)	155 / 215	185 / 230	210 / 275	235 / 325	320 / 435	360 / 515	415 / 575	480 / 600
rupture indicative (kg)	510	720	1080	1320	1800	2700	3900	5400
poinds (kg)	0,05	0,08	0,13	0,23	0,48	0,62	1,12	2,20



# EMBOUT INOX à sertir - Pour système INOX d'architecture

Stainless-steel fork terminal / swage stud / eye terminal

Détail  
PAGE  
45

réf. 5171

CODE (à chape)	ACB	ACC	ACD	ACE	ACF	ACG	ACH	ACI
Ø câble (mm)	3	4	5	6	7	8	10	12
L (mm)	72	86	98	122	126	153	170	210
poids (kg)	0,03	0,05	0,07	0,13	0,15	0,23	0,33	0,52

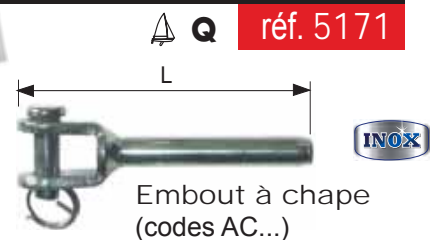

CODE (tige filetée)	AFA	AFB	AFC	AFD	AFE	AFG	AFH	AFI
Ø câble (mm)	2,5	3	4	5	6	8	10	12
filetage (mm) iso M	M5	M6	M8	M10	M12	M16	M20	M20
B (mm) / L (mm)	40 / 45	46 / 52	56 / 62	63 / 66	80 / 84	98 / 96	122 / 108	117 / 126
L (mm)	45	52	62	66	84	96	108	126
poids (kg)	0,014	0,03	0,04	0,08	0,13	0,22	0,4	0,5

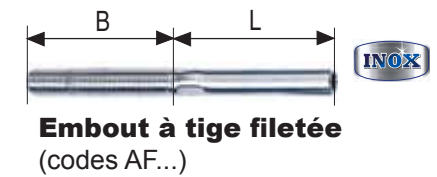

CODE (à oeil)	AOB	AOC	AOD	AOE	AOF	AOG	AOH	AOI
Ø câble (mm)	3	4	5	6	7	8	10	12
L (mm)	62	73	90	120	120	140	165	190
D (mm)	6,5	8,5	10	12	13	14	16	18
poids (kg)	0,015	0,03	0,05	0,09	0,11	0,16	0,32	0,46

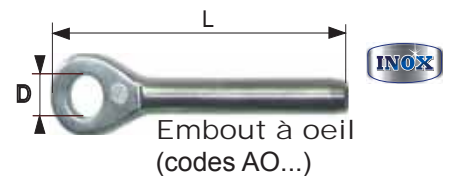

## PITON A OEIL FILETÉ INOX / OEIL FILETÉ INOX

Stainless-steel eye-bolt with nut and washer / Stainless-steel eye

Q réf. 5027 / 5297

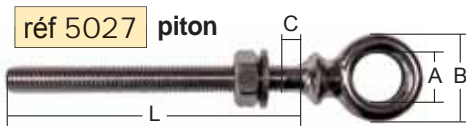

écrou et  
rondelle INOX



CODE	A	B	C	D	E	F	G	H
Filetage	M6	M6	M6	M8	M8	M8	M10	M12
A (mm)	12	12	12	14	14	14	16	18
B (mm)	22	22	22	27	27	27	31	36
C (mm)	4	6	8	6	8	10	10	12
L (mm)	40	60	80	60	80	100	100	120
Poids (kg)	0,02	0,03	0,03	0,05	0,06	0,06	0,1	0,16

CODE	B	C	EO	F
diam. (mm)	6	8	10	12
CMU (kg)	225	410	650	930
A / B (mm)	10 / 19	11 / 22	13 / 25	16 / 32
C (mm)	55	55	60	66
E (mm)	60	60	63	70
L (mm)	79	82	88,5	102
Poids (kg)	0,015	0,03	0,06	0,13

ACCESSOIRES

## TENDEUR à lanterne Zingué

Galvanized-steel turnbuckle

DIN 1480

réf. 5821 / 5826 / 5827

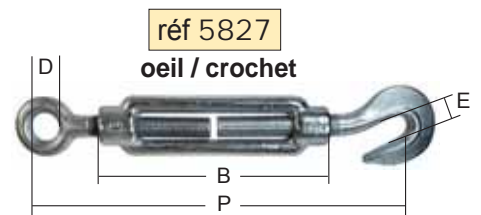
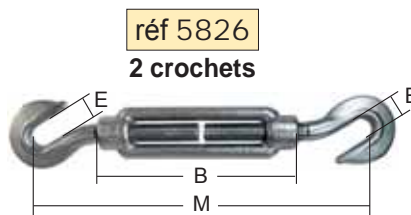
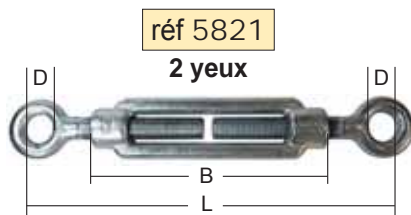

CODE	B	C	D	E	F	G	K	L	M	N	P	Q	R	S
Diam. filetage	M6	M8	M10	M12	M14	M16	M20	M22	M24	M27	M30	M33	M36	M39
5821 CMU (kg)	225	410	650	930	1320	1770	2700	3300	3920	4950	6250	7560	9100	10600
5826 CMU (kg)	75	165	235	320	420	530	730	1120	1550	1870	2240	2850	3530	4150
5827 CMU (kg)	75	165	235	320	420	530	730	1120	1550	1870	2240	2850	3530	4150
B (mm)	110	110	125	125	145	170	200	220	255	255	255	295	295	330
D (mm)	10	11	14	17	18	23	25	30	34	34	38	39	48	48
E (mm)	8,5	10	12	16	16	16,5	17,5	23	23	29	29	29	38	38
L [fermé] (mm)	140	150	181	194	235	294	352	368	386	435	441	442	498	496
L [ouvert] (mm)	226	230	270	279	332	410	484	516	563	600	603	627	681	700
M [fermé] (mm)	140	160	188	220	260	308	330	390	396	440	440	40	498	598
M [ouvert] (mm)	226	240	277	303	357	428	462	538	573	605	605	625	683	760
P [fermé] (mm)	140	155	185	208	248	303	341	379	391	437	439	441	497	505
P [ouvert] (mm)	226	235	273	290	344	419	473	527	568	602	604	626	682	709
5821 Poids (kg)	0,08	0,14	0,25	0,37	0,51	0,95	1,48	2,06	2,76	3,91	4,05	5,75	7,25	9,36
5826 Poids (kg)	0,10	0,14	0,31	0,45	0,63	0,97	1,60	2,20	2,92	3,87	4,25	6,01	7,81	9,40
5827 Poids (kg)	0,09	0,14	0,28	0,41	0,57	0,96	1,54	2,13	2,84	3,89	4,15	5,88	7,53	9,38

Autres diamètres sur demande

# TENDEUR à lanterne Haute Résistance « US-Type »

US-type turnbuckle with assembled lock nuts and extra long take up

réf. 5307 à 5309/8

Acier estampé et galvanisé à chaud - Coefficient de sécurité 1/5

Chapes des réf. 5309 et 5309/8 du Ø 6,5 à 16 mm : AXES BOULONNÉS

Chapes des réf. 5309 et 5309/8 du Ø 19 à 70 mm : AXES GOUPILLÉS

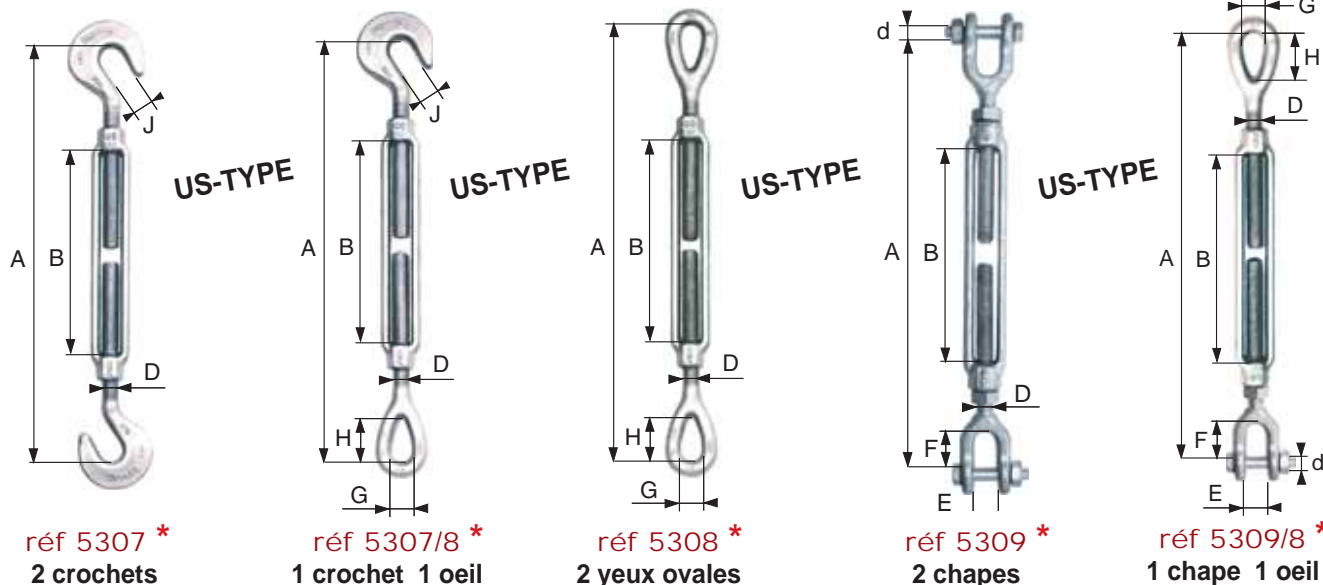

CODE	C	D	E	F	G	H	I	J	K	L	M	N	O	P
CMU kg (5307, 5307/8)	450	680	680	680	1020	1020	1020	1360	1360	1360	1360	1810	1810	-
CMU (5308,5309,5309/8)	540	1000	1000	1000	1590	1590	1590	2360	2360	2360	2360	3270	3270	4540
D (mm) - calibre	9,5	12,7	12,7	12,7	15,9	15,9	15,9	19	19	19	19	22,2	22,2	25,4
D en pouces	3/8'	1/2'	1/2'	1/2'	5/8'	5/8'	5/8'	3/4'	3/4'	3/4'	3/4'	7/8'	7/8'	1'
B (mm) - course	152	152	228	304	152	228	304	152	228	304	457	304	457	152
B en pouces	6'	6'	9'	12'	6'	9'	12'	6'	9'	12'	18'	12'	18'	6'
A moyen fermé (mm)	274	294	374	444	322	402	472	346	426	496	656	532	692	524
d (mm)	8	10	10	10	13	13	13	16	16	16	16	19	19	22
J (mm)	12	15	15	15	20	20	20	23	23	23	23	26	26	31,5
H (mm)	28	36	36	36	44	44	44	54	54	54	54	60	60	76
G (mm)	13	18	18	18	22	22	22	25	25	25	25	31	31	36,5
F (mm)	22	27	27	27	33	33	33	38	38	38	38	44	44	52
E (mm)	12	16	16	16	19	19	19	23	23	23	23	28	28	30
pooids (kg) (réf 5309)	0,45	0,76	0,93	1,1	1,25	1,49	1,73	2,03	2,37	2,7	3,36	4,04	4,91	4,62

CODE	Q	R	S	T	U	V	W	X	Y	Z	ZA	ZB	ZC	ZD
CMU kg (5307, 5307/8)	2270	2270	2270	-	-	-	-	-	-	-	-	-	-	-
CMU (5308,5309,5309/8)	4540	4540	4540	6890	6890	6890	9710	9710	9710	12700	12700	16780	27220	34000
D (mm) - calibre	25,4	25,4	25,4	31,7	31,7	31,7	38,1	38,1	38,1	44,5	44,5	50,8	63,5	70
D en pouces	1'	1'	1'	1'1/4	1'1/4	1'1/4	1'1/2	1'1/2	1'1/2	1'3/4	1'3/4	2'	2'1/2	2'3/4
B (mm) - course	304	457	610	304	457	610	304	457	610	457	610	610	610	610
B en pouces	12'	18'	24'	12'	18'	24'	12'	18'	24'	18'	24'	24'	24'	24'
A moyen fermé (mm)	572	732	981	660	760	958	720	860	992	880	1000	1080	1160	1562
d (mm)	22	22	22	29	29	29	35	35	35	44	44	51	63	70
J (mm)	29	29	31,5	-	-	-	-	-	-	-	-	-	-	-
H (mm)	76	76	76	90	90	90	104	104	104	117	117	143	165	-
G (mm)	36	36	36,5	46	46	46	54	54	54	59	59	67	79	-
F (mm)	52	52	52	71	71	71	71	71	71	86	86	95	113	106
E (mm)	30	30	30	44	44	44	52	52	52	60	60	64	73	89
pooids (kg) (réf 5309)	5,61	6,81	8,2	9,8	11,6	13,6	15,4	18,02	19,3	23,6	26,8	45	81	91

\* Tendeurs utilisés pour le haubannage, l'arrimage et le gréement ; ne peuvent être utilisés que s'ils constituent un ensemble dans lequel ils sont « incorporés ».  
La CMU annoncée correspond à une charge statique et à une traction directement dans le prolongement de l'axe du tendeur



# TENDEUR à lanterne estampé

Zinc-plated turnbuckle

Acier zingué (sauf réf 5312 = acier noir)

Coefficient de sécurité 1/4 (codes avec # coef 1/3)

réf. 5312 à 5327

**Robur**

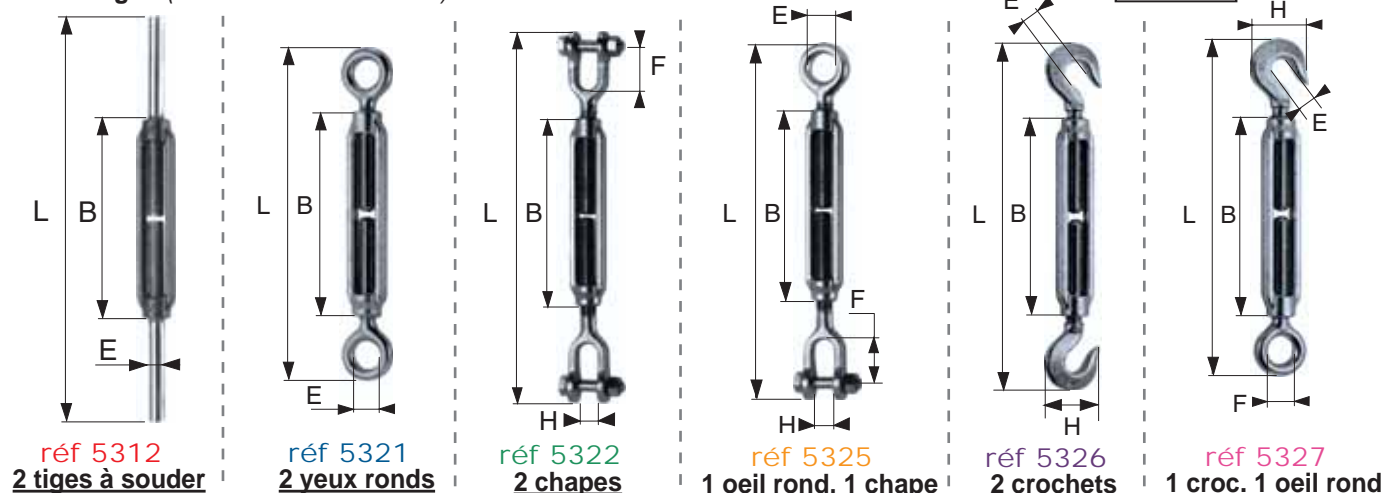

Ref.	M5	M6	M8	M10	M12	M14	M16	M18	M20	M22	M24	M27	M30	M33	M36	M39
Ref. 5312	M5	M6	M8	M10	M12	M14	M16	M18	M20	M22	M24	M27	M30	M33	M36	M39
Code 0	A	B	C	D	E	F	G	H	I	J	K	L	M	N	O#	
CMU kg *	115	160	300	470	690	940	1290	1660	2130	2630	3060	4000	4860	6040	6500	10600
B (mm)	80	80	105	125	140	170	190	205	220	240	260	270	280	290	300	300
L (mm) **	160-223	180-243	210-292	250-347	280-386	340-470	380-525	410-564	440-604	480-659	520-712	560-754	560-764	600-797	600-808	700-967
E (mm)	4,3	5,1	7	8,8	10,6	12,5	14,5	16,1	18	20	21,8	24,8	27,5	30,0	32,0	39,0
Poids (kg)	0,05	0,06	0,12	0,21	0,35	0,58	0,84	1,1	1,53	2,28	2,56	4,33	5,8	5,7	6,98	10,3
Ref. 5321	M5	M6	M8	M10	M12	M14	M16	M18	M20	M22	M24	M27	M30	M33	M36	M39
Code 0	AA	A	B	C	D	E	F	G	H	I	J	K	L	M#	N#	
CMU kg *	115	160	300	470	690	940	1290	1660	2130	2630	3060	4000	4860	6040	6500	7900
B (mm)	80	80	105	125	140	170	190	205	220	240	260	270	280	290	300	300
L (mm) **	118-175	130-193	158-240	192-289	226-332	256-386	290-435	358-512	358-522	400-579	436-628	474-668	498-694	516-732	532-740	544-743
E (mm)	8	10	11	14	17	18	23	28	28	34	36	38	40	41	43	45
Poids (kg)	0,05	0,06	0,11	0,19	0,33	0,52	0,79	1,26	1,53	2,22	2,74	4,77	5,25	5,88	7,22	8,85
Ref. 5322	-	M6	M8	M10	M12	M14	M16	M18	M20	M22	M24	M27	M30	M33	M36	
Code :	AA	A	B	C	D	E	F	G	H	I	J	K	L#	M#		
CMU kg *	-	230	300	470	690	940	1290	1660	2130	2630	3060	4000	4860	4000	4800	
B (mm)	-	110	105	125	140	170	190	205	220	240	260	270	280	290	300	
L (mm) **	-	190-264	192-274	234-331	274-380	342-472	372-517	406-560	406-570	466-645	486-678	510-704	566-762	612-832	664-890	
F (mm)	-	20	25	30	38	44	44	50	50	56	56	62	70	78	85	
H (mm)	-	10	10	12	16	20	20	24	24	28	28	32	36	40	45	
Poids (kg)	-	0,09	0,18	0,31	0,55	0,97	1,14	1,8	2,07	3,14	3,44	5,55	7,31	8,94	12,98	
Ref. 5325	-	-	M8	M10	M12	M14	M16	M18	M20	M22	M24	M27	M30	M33	M36	
Code :	-	-	A	B	C	D	E	F	G	H	I	J	K	L (Ø35)	M (Ø40)	
CMU kg *	-	-	300	470	690	940	1290	1660	2130	2630	3060	4000	4500	5300	7500	
B (mm)	-	-	105	125	140	170	190	205	220	240	260	270	280	290	300	
L (mm) **	-	-	175-257	215-310	250-356	299-429	331-476	382-536	382-546	433-612	461-653	492-686	590-826	687-955	788-1111	
E (mm)	-	-	11	14	17	18	23	28	28	34	36	38	CEIL OVALE			
F (mm)	-	-	25	30	38	44	44	50	50	56	56	62	76	80	98	
H (mm)	-	-	10	12	16	20	20	24	24	28	28	32	35	38	46	
Poids (kg)	-	-	0,14	0,25	0,36	0,75	0,97	1,53	1,80	2,67	3,09	4,95	8	12,15	19,1	
Ref. 5326	M5	M6	M8	M10	M12	M14	M16	M18	M20	M22	M24	M27	M30			
Code 0	AA	A	B	C	D	E	F	G	H	I	J#	K#				
CMU kg *	25	45	95	140	300	420	570	700	900	1100	1300	1870	2240			
B (mm)	80	80	105	125	140	170	190	205	220	240	260	255	280			
L (mm) **	124-187	134-197	181-262	211-303	262-368	312-442	354-499	388-542	424-588	466-645	504-696	515-655	514-659			
E (mm)	6	8	10	12,5	17,5	21	24	27	30	34	36	29	29			
H (mm)	17	22	30	36	56	66	77	85	95	106	114	90	115			
Poids (kg)	0,05	0,06	0,12	0,21	0,48	0,78	1,2	1,52	2,15	2,82	4,16	3,87	4,25			
Ref. 5327	M5	M6	M8	M10	M12	M14	M16	M18	M20	M22	M24	M27	M30	M33	M36	M39
Code 0	AA	A	B	C	D	E	F	G	H	I	J#	K#	L#	M#	N#	
CMU kg *	25	45	95	140	300	420	570	700	900	1100	1300	1870	2240	2850	3530	4150
B (mm)	80	80	105	125	140	170	190	205	220	240	260	270	280	290	300	300
L (mm) **	121-181	132-195	170-251	204-296	244-350	284-414	322-475	373-517	391-555	433-612	470-662	515-655	514-659	527-672	583-743	600-776
E (mm)	6	8	10	12,5	17,5	21	24	27	30	34	36	29	29	29	30	30
F (mm)	8	10	11	14	17	18	23	28	28	34	36	38	38	39	48	48
H (mm)	17	22	30	36	56	66	77	85	95	106	114	123	115	115	110	-
Poids (kg)	0,05	0,06	0,12	0,2	0,4	0,66	1	1,39	1,84	2,52	3,45	4,99	4,15	5,88	7,53	9,38

\* CMU pour tendeurs de traction  
 \*\* Longueur mini-maxi  
 # Coefficient de sécurité 1/3

# TENDEUR PARALLELE en acier forgé

## Rope tensioning clip

Conçu pour tendre ou tirer de façon sécurisée des câbles acier ou électriques en cuivre. Les ressorts de tension ramènent les mâchoires en position fermée et permettent de maintenir le tendeur sur el câble.

CODE	A	B	C	D	E
Ø câble (mm)	1-4	3-8	5-10	8-16	12-26
force traction maxi (kg)	500	1000	1700	3000	3500
c (mm)	15	21	24	25	31
d x w (mm)	19x19	20x20	18x18	30x39	29x38
h fermé / ouvert (mm)	47 / 51	76 / 82	80 / 88	83 / 97	107 / 130
l (mm)	124	169	195	245	265
poids (kg)	0,3	0,9	1,1	1,8	3,5

en position « ouvert »

↔ réf. 5295



**NE PAS UTILISER POUR LE LEVAGE**

Denture en acier cémenté

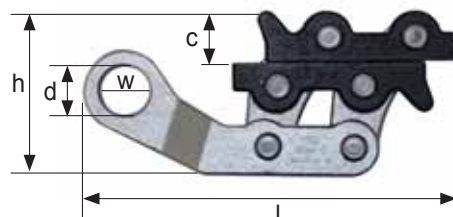

# TIRE-CABLE « rapide »

## Wire-rope gripping clamp

A utiliser pour des opérations de traction.

CODE	B	C	D
Capacité (kg)	750	1500	3000
Diamètre câble (mm)	8 - 10	12 - 14	16 - 20
a (mm)	34	42	48
b (mm)	16	19	20
c (mm)	10,5	15,5	18
poids (kg)	0,9	2	4,8

MISE EN OEUVRE RAPIDE !



↔ réf. 5340

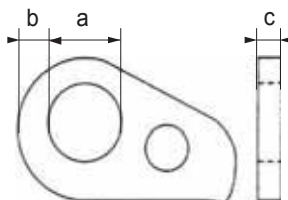

**NE PAS UTILISER POUR LE LEVAGE TRACTION UNIQUEMENT !**

# TIRE-CABLE en câble acier galvanisé

## Cable grip

Pour le tirage des câbles acier, électriques, téléphoniques, aériens, souterrains ...

↔ réf. 5334 à 5337  
**CONSTITUÉ DE CÂBLE EN ACIER GALVANISÉ !**

réf 5334 : tire-câble « manchon »

CODE	B	D	G	H
câble Ø mini-maxi (mm)	10 - 20	20 - 30	30 - 40	40 - 50
L (mm)	1200	1200	1300	1400
rupture (kg)	1818	2272	3500	4200
poids (kg)	0,3	0,6	0,82	1,1

réf 5334 TYPE MANCHON

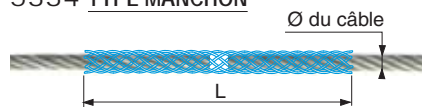

réf 5335 : tire-câble « fermé simple boucle »

CODE	B	D	G	H	K	L	M	N	O
câble Ø (mm) mini-maxi	10-20	20-30	30-40	40-50	50-65	65-80	80-95	95-110	110-125
L (mm)	750	900	900	950	1000	1000	1100	1100	1200
rupture (kg)	1860	1990	2900	4250	4250	5700	5700	5700	5700
poids (kg)	0,17	0,25	0,35	0,6	0,65	0,8	0,9	1,3	1,3

réf 5335 FERMÉ / SIMPLE-BOUCLE

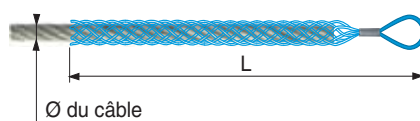

réf 5336 : tire-câble « ouvert double boucle »

CODE	B	D	G	H	K	L	M	N	O
câble Ø (mm) mini-maxi	10-20	20-30	30-40	40-50	50-65	65-80	80-95	95-110	110-125
L (mm)	750	900	900	950	1000	1000	1100	1100	1200
rupture (kg)	1860	1990	2900	4250	4250	5700	5700	5700	5700
poids (kg)	0,25	0,27	0,41	0,6	0,7	0,82	0,9	1,4	1,4

réf 5336 OUVERT / DOUBLE-BOUCLE

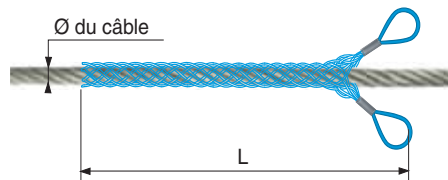

réf 5337 : tire-câble « double boucle à lacet »

CODE	B	D	G	H	K	L	M
câble Ø (mm) mini-maxi	10-20	20-30	30-40	40-50	50-65	65-80	80-95
L (mm)	750	900	900	950	1000	1000	1100
rupture (kg)	1860	1990	2900	4250	4250	5700	5700
poids (kg)	0,2	0,25	0,37	0,63	0,87	0,91	0,95

réf 5337 DOUBLE-BOUCLE À LACET

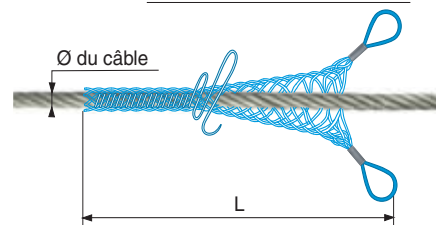

## BOITE A COIN Acier

Cast-steel wedge socket

Câble « âme métallique »  
impératif !

Q réf. 5074

Crosby

### Corps en acier coulé

La résistance à la rupture de ces boîtes à coin est supérieure à la rupture du câble acier prévu

MONTAGE RAPIDE !  
GRANDE SÉCURITÉ  
GRÂCE À SON AXE DÉPORTÉ !

- Bloque le brin mort du câble contre le coin, en évitant que le coin ne se perde ou saute !
- Évite de devoir utiliser une longueur supplémentaire de câble et s'installe facilement !
- Empêche toute rupture éventuelle du brin mort due à la fatigue !
- Le brin mort qui est bloqué par la base du clip ne subit aucune déformation !

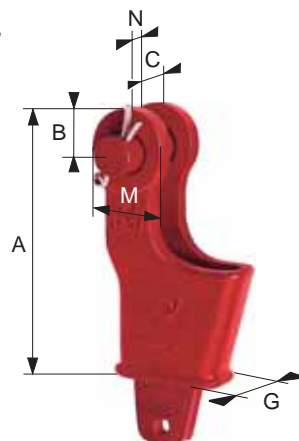

CODE	A	B	C	D	E	F	G
Ø câble (mm)	9-10	11-13	14-16	18-19	20-22	24-26	28
A (mm)	145	175	210	251	286	325	365
B (mm)	22,4	26,9	31	35,6	42,4	51	57
C (mm)	20,6	25,4	31,8	38,1	44,5	51	57
diam. axe (mm)	20,6	25,4	30,2	35,1	41,4	51,0	57
G (mm)	35,1	41,1	53,8	62	68,5	74,7	84
M (mm)	39,6	49,3	57,2	66,8	79,5	95,5	108
N (mm)	11,2	12,7	14,2	16,8	19,1	22,4	25,4
poids (kg)	1,44	2,79	4,4	6,58	9,75	13,9	20,5

## BOITE A COIN à angle déporté - DIN 43148 / EN 13411-6

Open wedge socket (offset angle)

Q réf. 5075

Permet de fixer un câble acier sur un point fixe

Câble « âme métallique »  
impératif !

En FONTE

Norme DIN 43148  
codes A à F

Norme EN 13411-6  
codes G à I

Le serre-câble doit être monté à une distance A comprise entre 50% et 75% de la hauteur du coin

Ligature souple

Serre-câble selon la norme EN 13411-5

Serre-câble selon la norme EN 13411-5

MÉTHODE 1

MÉTHODE 2

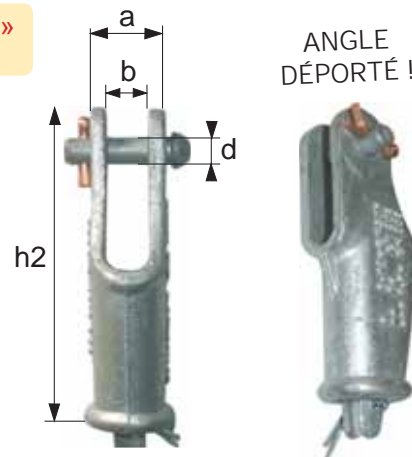

ACCESSOIRES

CODE	Norme DIN 43148					
	A	B	C	D	E	F
Ø câble (mm)	6-7	8	9-12	10-12	12-14	12-15
Charge utile (kg)	500	500	500	1000	1000	2500
a (mm)	26	26	26	31	31	40
b (mm)	14	14	14	17	17	20
h2 (mm)	150	150	150	163	163	220
d (mm)	14	14	14	17	17	20
poids (kg)	0,75	0,69	0,65	0,82	0,78	2,56

CODE	Norme EN 13411-6		
	G	H	I
Ø câble (mm)	16-17	22-25	26-30
Charge utile (kg)	5500	10000	12000
a (mm)	52	66	91
b (mm)	24	30	37
h2 (mm)	273	370	486
d (mm)	25	33,5	48,5
poids (kg)	6,3	12,9	27

## BOITE A COIN droite DIN 15315

Open wedge socket - DIN 15315

Câble « âme métallique »  
impératif !

Q réf. 5076

Permet de fixer un câble acier sur un point fixe

Norme DIN 15315

Présentation galvanisée

CODE	A	B	C	D	E	F	G	H	I	J	K
Ø câble (mm)	4-5	5-6,5	6-8	9-11	12-14	15-17	18-20	22-25	26-30	31-35	36-40
b (mm)	12	10	14	17	22	25	27	33	40	44	50
e (mm)	14	16	20	26	32	36	40	40	55	60	70
h2 (mm)	110	100	150	190	230	260	300	285	335	390	460
d (mm)	10	10	12	16	18	22	25	40	50	55	60
s (mm)	3	4,5	4	6	8	10	12	12	14	27	29
poids (kg)	0,17	0,21	0,5	1,04	2,07	3,66	5,35	6,22	10,1	23,6	33,2





## ÉMERILLON Grand oeil

Eye swivel

Acier estampé, zingué - Coefficient de sécurité 1/5

CODE	A	B	C	D	E	F	G
CMU (kg)	350	600	1000	1750	2500	3300	4000
d (mm)	10	12	16	19	20	22	25
A (mm)	23	32	37	45	50	53	58
B (mm)	25	29	35	37	42	47	54
C (mm)	25	32	36	39	45	50	57
E (mm)	10	12	15	18	20	22	25
H (mm)	90	126	140	162	183	200	222
L (mm)	110	152	170	196	220	240	270
Poids (kg)	0,25	0,47	0,7	0,96	1,4	2	2,93

CE réf. 5172

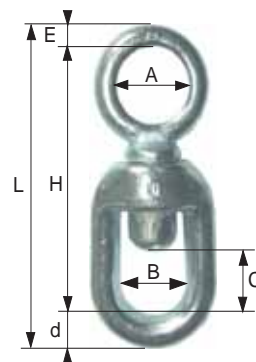

## ÉMERILLON à chape Haute Résistance

High-tensile steel jaw end swivel

Acier forgé Haute Résistance

Coefficient de sécurité 1/5



NON-CONÇU  
POUR PIVOTER  
SOUS CHARGE !

Crosby

CE réf. 5173

CODE	A	B	C	D	E	F	G	H	J	K
CMU (kg)	390	570	1020	1600	2400	3300	4500	5700	8200	20500
diam D (mm)	6	8	10	13	16	19	22	25	32	38
B (mm)	17	21	24	33	40	44	52	59	68	98
C (mm)	19	25	32	38	44	51	57	64	79	102
K (mm)	12	13	16	19	24	29	30	44	52	73
N (mm)	22	22	27	33	38	44	52	71	71	113
P (mm)	6	8	10	13	16	19	22	29	35	57
R (mm)	67	75	92	114	135	154	178	217	248	374
poids (kg)	0,1	0,15	0,3	0,61	1,12	1,76	2,66	4,46	7,14	24,8

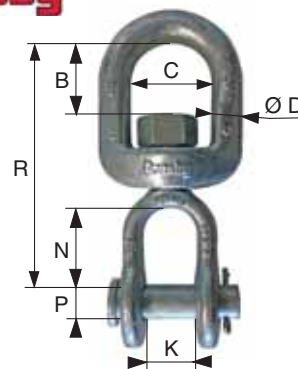

## ÉMERILLON INOX

Stainless-steel swivel

Pièce d'accastillage articulée reliant 2 éléments de sens de rotation différent, leur permettant de pouvoir tourner sur eux-mêmes.



NE PAS UTILISER  
POUR LE LEVAGE



réf. 5175

Acier INOX AISI 316

### ÉMERILLON DOUBLE

CODE	AA	AB	AC	AD	AE	AF
A (mm)	6	8	10	14	16	20
Charge de travail indicative (kg)	225	450	625	875	1250	2500
B (mm)	15	20	24	32	39	41
C (mm)	20	28	35	46	56	63
D (mm)	7	11	13	18	22	33
H (mm)	33	47	58	77	94	115
S (mm)	6	8	10	13	16	19
poids (kg)	0,06	0,09	0,24	0,53	1,14	1,83

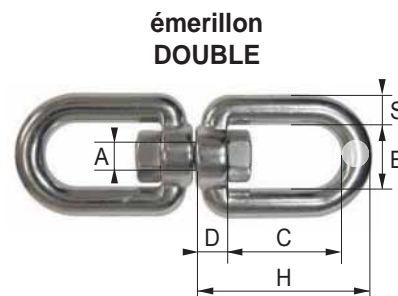

### ÉMERILLON AVEC 1 MANILLE

CODE	BA	BB	BC	BD	BE	BF
D (mm)	6	8	10	13	16	19
Charge de travail indicative (kg)	225	450	625	875	1250	2500
A (mm)	66	94	118	152	188	229
B (mm)	12	16	20	26	32	38
C (mm)	11	16	22	28	37	45
poids (kg)	0,058	0,15	0,29	0,604	1,064	1,882

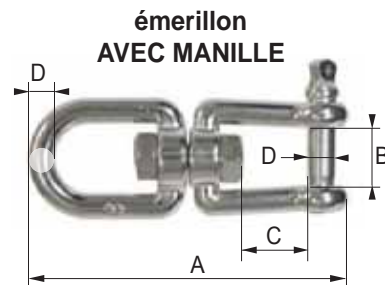

### EMERILLON AVEC 2 MANILLES

CODE	CA	CB	CC	CD	CE	CF
D (mm)	6	8	10	13	16	19
Charge de travail indicative (kg)	225	450	625	875	1250	2500
A (mm)	66	94	118	152	188	229
B (mm)	12	16	20	26	32	38
C (mm)	11	16	22	28	37	45
poids (kg)	0,066	0,17	0,33	0,667	1,148	2,084

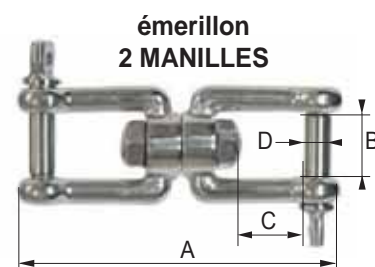

# CHAPE DE TRINGLERIE

Q réf. 5077 et 5078

## Female yoke

Acier zingué, galvanisé ou bichromaté sur demande. Modèle à queue taraudée - carrée  
Chaque chape est vendue avec axe, rondelles, goupilles

Bras courts : réf.5077

CODE	B	C	D	E	F	G	H	J	K
D (mm)	5	6	8	10	12	14	16	20	24
Pas à droite (mm)	0,9	1	1,25	1,5	1,75	2	2	2,5	3
A (mm)	5,2	6,2	8,2	10,2	12,2	14,2	16,2	20,2	24,2
B (mm)	10	12	16	20	24	28	32	40	50
C (mm)	10	12	16	20	24	28	32	40	50
E (mm)	9	10	14	18	20	24	26	32	38
F (mm)	6	7	10	12	14	16	18	24	28
G (mm)	10	12	16	20	24	28	32	40	50
pois (kg)	0,011	0,02	0,048	0,096	0,15	0,245	0,32	0,685	1,26

Bras courts : réf.5077

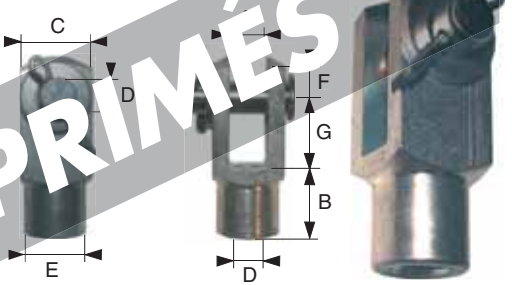

Bras longs : réf.5078

CODE	C	D	E	F	G	H	J	K
D (mm)	6	8	10	12	14	16	20	24
Pas à droite (mm)	1	1,25	1,5	1,75	2	2	2,5	3
A (mm)	2	2,2	10,2	12,2	14,2	16,2	20,2	24,2
B (mm)	12	16	20	24	28	32	40	50
C (mm)	12	16	20	24	28	32	40	50
E (mm)	10	14	18	20	24	26	32	38
F (mm)	7	10	12	14	16	19	25	28
G (mm)	24	32	40	48	56	64	80	100
pois (kg)	0,026	0,065	0,128	0,209	0,344	0,5	1	1,38

Bras longs : réf.5078

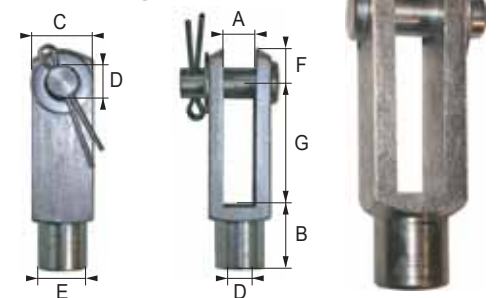

# CHAPE Standard / CHAPE à souder

## Standard male clevis

Acier noir AF42C20 (C22R)

Filetage ISO pas à droite (ou à gauche sur demande)

CHAPE MÂLE  
codes A à M



CODE	A	B	C	D	E	F	G	H	I	J	K	L	M
Ø filetage (mm)	8	10	12	14	16	18	20	22	24	27	30	33	36
D (mm)	16	20	25	28	33	37	41	46	51	55	63	69	75
O (mm)	8,25	10,25	12,25	14,25	16,25	18,25	20,25	22,25	24,25	27,25	30,25	33,25	36,25
M (mm)	102	118	142	164	194	208	225	244	260	277	304	328	355
L (mm)	85	90	115	135	160	170	180	190	210	220	240	265	285
Epaisseur (mm)	10	13	15	18	20	23	25	27	29	32	36	40	43
H (mm)	17	28	27	29	34	38	45	54	50	57	64	63	70
Poids (kg)	0,04	0,08	0,14	0,2	0,32	0,44	0,58	0,8	1,04	1,34	1,9	2,5	3,28

CODE	AS	BS	CS	DS	ES	FS	GS
diam d (mm)	8	10	12	14	16	18	20
O (mm)	11	14	16	19	21	25	27
E (mm)	4	5	6	6	8	10	10
I x H (mm)	19 x 26	24 x 32	28 x 39	31 x 45	37 x 52	45 x 60	47 x 64
Epaisseur (mm)	20	25	30	35	40	50	50
h (mm)	16	20	24	28	32	36	40
Poids (kg)	0,04	0,1	0,18	0,24	0,36	0,6	0,68

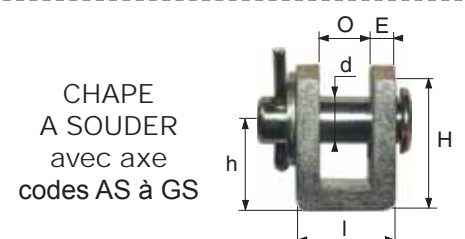

CHAPE  
A SOUDER  
avec axe  
codes AS à GS

# NOIX D'ENTRAINEMENT pour chaîne de transmission - AFNOR E-26011

## Chain wheel - AFNOR E-26011

Pour entraînement de chaîne - Dureté superficielle 225/255 Brinell

CODE	AA	A	B	C	E	F	G	H	I	L
Ø chaîne mm	6	6	8	8	10	10	10	12	14	16
nombre de Pans	5	8	6	14	5	8	10	6	5	5
F (mm)	70	104	110	232	120	180	215	166	165	185
C (mm)	31	65	55	175	52	109	150	84	70	82
E (mm)	31	50	52	90	55	100	90	84	100	80
B (mm)	40	40	55	60	70	70	70	80	90	100
A (mm)	34	34	44	44	55	55	55	66	70	88
pois (kg)	0,6	2	2,2	8,3	3	8,5	12	8	9	11

FONTE FT25  
AFNOR E-26011

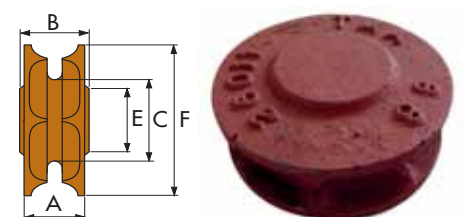

## ESSE de levage « ouvert » Haute Résistance

High-tensile « S »-hook

In CE réf. 5167

Acier allié Haute Résistance Coefficient de sécurité 1/5

ESSE OUVERT

CODE	N	P	Q	R	S	T	U	V	W	X	Y	Z
CMU (kg)	200	300	500	750	1000	1250	1500	2000	3000	4000	5000	6000
d (mm)	8	10	13	16	18	20	22	26	32	36	40	45
b (mm)	70	80	100	130	160	180	200	220	260	320	360	400
a (mm)	20	25	30	40	50	55	60	65	80	95	110	120
poids (kg)	0,1	0,2	0,5	0,7	1	1,3	2,0	3,6	5,6	7,9	11	15,3

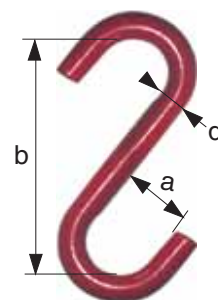

## ESSE de levage « fermé » Haute Résistance

High-tensile « S »-hook

In CE réf. 5168

Acier allié Haute Résistance Coefficient de sécurité 1/5

ESSE FERMÉ

CODE	N	P	Q	R	S	T	U	V	W	X	Y
CMU (kg)	200	300	500	750	1000	1250	1500	2000	3000	4000	5000
d (mm)	8	10	13	16	18	20	22	26	32	36	40
b (mm)	70	80	100	130	160	180	200	220	260	320	360
a (mm)	20	25	30	40	50	55	60	65	80	95	110
poids (kg)	0,1	0,2	0,5	0,7	1	1,3	2,0	3,6	5,6	7,9	11

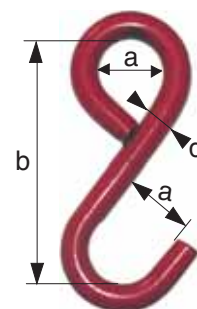

## ESSE « Série LEGERE »

Galvanized and stainless-steel « S »-hook

Q réf. 5169

CODE	Z I N G U É					
	A	B	C	D	E	F
d (mm)	3	4	5	6	7	8
O (mm)	4	5	6	10	9	10
O2 (mm)	4	6	6	11	10	11
L (mm)	24	31	37	42	57	51
Poids (kg)	0,003	0,008	0,013	0,022	0,037	0,05

ACIER ZINGUÉ

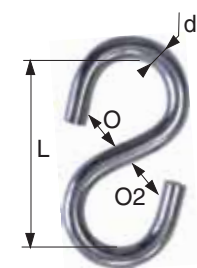

! NE PAS UTILISER POUR LE LEVAGE

CODE	I N O X				
	AI	BI	CI	DI	FI
d (mm)	3	4	5	6	8
O (mm)	5,5	7	9	10	9
O2 (mm)	5,5	7	9	10	20
L (mm)	34	40	46	54	67
Poids (kg)	0,005	0,01	0,015	0,025	0,07

INOX  
AISI 316

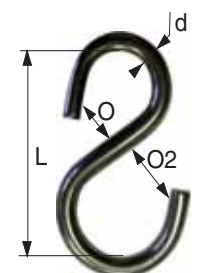

## MOUSQUETON « SIMPLEX »

Simplex hook

Q réf. 5266

! NE PAS UTILISER POUR LE LEVAGE

ACIER ZINGUÉ

CODE	SIM30	SIM40	SIMP50	SIM60	SIM70	SIM80	SIM100
L (mm)	30/50	40/67	50/83	60/97	70/115	80/123	100/146
F (mm)	4,5	5,5	6,5	7,5	9	10	11
D1 (mm)	6	7	9	10	11	12	14
D2 (mm)	8	10	11	13	17	17	19
Poids (kg)	0,005	0,009	0,014	0,023	0,031	0,05	0,086

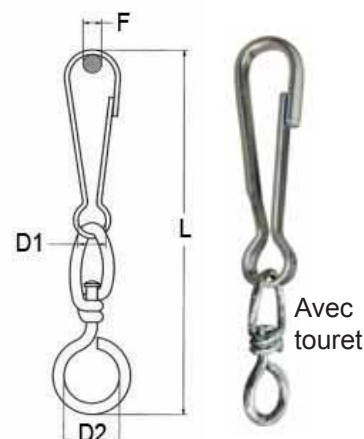



# MOUSQUETONS « Forme poire » INOX

Stainless-steel snap-hook



réf. 5263



Modèle STANDARD

CODE standard	AA	A	B	C	D	E	F	G	H
d (mm)	4	5	6	7	8	10	11	12	13
A (mm)	6	8	9	10	12	15	19	20	23
B diam (mm)	5	6	7,5	8,5	9	10,5	15,5	14	18
C «ouverture» (mm)	6	7	8	9	11	13	16	21	22
L (mm)	40	50	60	70	80	100	120	140	160
Poids (kg)	0,009	0,02	0,03	0,05	0,07	0,13	0,19	0,27	0,36



Standard  
code AA à H

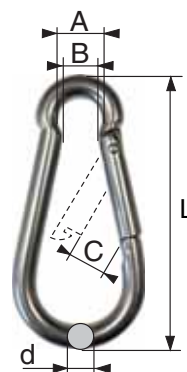

Modèle À OEIL

CODE à oeil	AAO	AO	BO	CO	DO	EO	FO	GO	HO
d (mm)	4	5	6	7	8	10	11	12	13
A1 (mm)	4,5	7	8	9	10,5	14	18	18	20
B diam (mm)	5	6	7,5	8,5	9	10,5	15,5	14	18
C «ouverture» (mm)	6	7	8	9	11	13	16	21	22
L (mm)	40	50	60	70	80	100	120	140	160
Poids (kg)	0,009	0,02	0,03	0,05	0,07	0,13	0,19	0,27	0,36



à oeil  
code AAO à HO

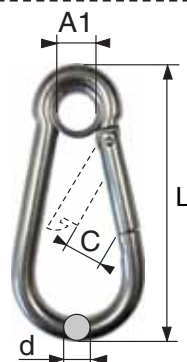

# MOUSQUETONS « Forme poire » ACIER ZINGUÉ

snap-hook



réf. 5264



Modèle STANDARD

CODE standard	A	B	C	D	E	F	G	H	I	J	K
A (mm)	4	5	6	7	8	9	10	11	12	13	14
L (mm)	40	50	60	70	80	90	100	120	140	160	180
O ouverture (mm)	6	7	8	9	10	10	13	15	22	28	30
C (mm)	7	8	9	10	12	12	15	18	20	22	22
D (mm)	5	7	7	9	11	11	12	14	16	20	20
poids (kg)	0,006	0,008	0,016	0,026	0,044	0,064	0,093	0,125	0,135	0,25	0,35

ACIER ZINGUÉ

Standard  
code A à K

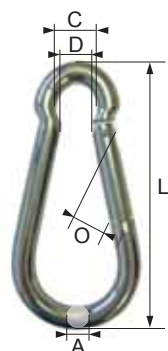

Modèle À OEIL

CODE à oeil	AO	BO	CO	DO	EO	FO	GO	HO	IO	JO
A (mm)	4	5	6	7	8	9	10	11	12	13
L (mm)	40	50	60	70	80	90	100	120	140	160
O1 ouverture (mm)	6,5	7	8	8	9	9	12	18	19	30
F (mm)	6	7	8	8	9,5	11,5	12,5	12,5	15	19
poids (kg)	0,01	0,02	0,03	0,04	0,07	0,09	0,13	0,19	0,21	0,37

ACIER ZINGUÉ

à oeil  
code AO à JO

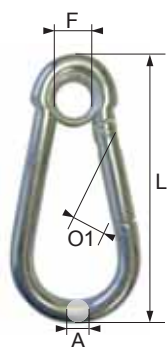

Modèle À VIS DE SÉCURITÉ

CODE à vis de sécurité	CV	DV	EV	FV	GV	HV	IV	JV
A (mm)	6	7	8	9	10	11	12	13
L (mm)	60	70	80	90	100	120	140	160
O2 (mm)	6	7	8	8	10	15	17	25
C (mm)	10	11	13	13	16	19	20	22
D (mm)	7	8	9	10	11	12	14	16
poids (kg)	0,028	0,043	0,066	0,092	0,129	0,186	0,256	0,354

ACIER ZINGUÉ

à vis de  
sécurité  
code CV à JV

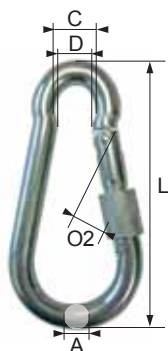

ACCESSOIRES

# MAILLON RAPIDE Petite ouverture

Quick Link

Acier zingué ou INOX AISI 316 / Coefficient de sécurité 1/5

CE réf. 5190

CODE ZINGUÉ	AAG	ABG	AG	BG	CG	DG	EG	FG*
<b>CODE INOX</b>	<b>AAI</b>	<b>ABI</b>	<b>AI</b>	<b>BI</b>	<b>CI</b>	<b>DI</b>	<b>EI</b>	<b>FI</b>
CMU (kg) ZINGUÉ	35	50	100	180	280	400	550	700
CMU (kg) INOX	100	160	220	280	450	650	900	1100
D (mm)	2,5	3	3,5	4	5	6	7	8
L (mm)	21	25	29	31,5	39,5	45	52	58
H (mm)	7	8,5	10	11,5	13	14,5	16	17,5
O (ouverture) (mm)	3,5	4	5	5,5	6,5	7,5	8,5	11
Poids (kg)	0,003	0,005	0,008	0,012	0,021	0,035	0,052	0,078

CODE ZINGUÉ	GG	HG*	IG	JG	KG	LG	MG
<b>CODE INOX</b>	<b>GI</b>	<b>HI</b>	<b>II</b>	<b>JI</b>	<b>KI</b>	<b>LI</b>	-
CMU (kg) ZINGUÉ	900	1100	1500	2200	2900	3500	4000
CMU (kg) INOX	1400	1800	2500	3500	4500	5400	-
D (mm)	9	10	12	14	16	18	20
L (mm)	62	69	80,5	93	108	121	137,5
H (mm)	19	20,5	23,5	26,5	29,5	32,5	35,5
O (ouverture) (mm)	11	12	15	17	19	23	26
Poids (kg)	0,1	0,14	0,24	0,37	0,57	0,8	1,1

PETITE OUVERTURE

zingué



INOX



\* HOMOLOGUÉ EPI EN362

# MAILLON RAPIDE Grande ouverture

Long Quick Link

Acier zingué ou INOX AISI 316 / Coefficient de sécurité 1/5

CE réf. 5191

CODE ZINGUÉ	AAG	ABG	AG	BG	CG	DG	EG*	FG*
<b>CODE INOX</b>	<b>AAI</b>	<b>ABI</b>	<b>AI</b>	<b>BI</b>	<b>CI</b>	<b>DI</b>	<b>EI</b>	<b>FI</b>
CMU (kg) ZINGUÉ	30	45	90	160	250	350	500	650
CMU (kg) INOX	90	145	200	250	400	580	800	980
D (mm)	2,5	3	3,5	4	5	6	7	8
L (mm)	28	33,5	39	45	52	58,5	65	72
H (mm)	7	8,5	10	11,5	13	14,5	16	17,5
O (ouverture) (mm)	7	8,5	10	11,5	13	14,5	16	17,5
Poids (kg)	0,004	0,007	0,010	0,015	0,026	0,042	0,062	0,093

CODE ZINGUÉ	GG	HG*	IG	JG	KG	LG	MG
<b>CODE INOX</b>	<b>GI</b>	<b>HI</b>	<b>II</b>	<b>JI</b>	<b>KI</b>	-	-
CMU (kg) ZINGUÉ	800	1000	1250	2000	2500	3000	3600
CMU (kg) INOX	1250	1600	2200	3100	4000	-	-
D (mm)	9	10	12	14	16	18	20
L (mm)	77	85,5	100	114	129	140,5	158,5
H (mm)	19	20,5	23,5	26,5	29,5	32,5	35,5
O (ouverture) (mm)	19	20,5	23,5	26,5	29,5	32,5	35,5
Poids (kg)	0,12	0,16	0,27	0,43	0,64	0,89	1,22

GRANDE OUVERTURE

zingué



INOX



\* HOMOLOGUÉ EPI EN362

# MAILLON RAPIDE Delta

Delta Quick Link

Acier zingué ou INOX AISI 316 / Coefficient de sécurité 1/5

CE réf. 5193

CODE ZINGUÉ	AG	BG	CG	DG	EG	FG*	GG
<b>CODE INOX</b>	<b>AI</b>	<b>BI</b>	<b>CI</b>	<b>DI</b>	<b>EI</b>	<b>FI</b>	<b>GI</b>
CMU (kg) ZINGUÉ	70	100	150	250	400	550	700
CMU (kg) INOX	150	200	325	450	625	770	980
D (mm)	3,5	4	5	6	7	8	9
L (mm)	29	32	38	44	49	57	60
L1 (mm)	24	27,5	30	35	37	40	42
O (ouverture) (mm)	5	5,5	6,5	7,5	8,5	10	11
Poids (kg) (ZINGUÉ)	0,009	0,014	0,023	0,039	0,058	0,086	0,115
Poids (kg) (INOX)	0,010	0,014	0,024	0,040	0,059	0,088	0,115

CODE ZINGUÉ	HG	IG	JG	KG	LG	MG
<b>CODE INOX</b>	<b>HI</b>	<b>II</b>	<b>JI</b>	<b>KI</b>	<del>LI</del>	<del>MI</del>
CMU (kg) ZINGUÉ	900	1100	1800	2200	2600	3000
CMU (kg) INOX	1250	1750	2450	3150	4200	-
D (mm)	10	12	14	16	18	20
L (mm)	67	80	95	106	119	136
L1 (mm)	46	51	57	61	66	72
O (ouverture) (mm)	12	15	17	19	23	24
Poids (kg) (ZINGUÉ)	0,153	0,256	0,404	0,612	0,845	1,185
Poids (kg) (INOX)	0,156	0,262	0,414	0,627	0,866	-

zingué



INOX



\* HOMOLOGUÉ EPI EN362



## MANILLE LYRE Haute Résistance

US Type bow-shackle

CE réf. 5210 axe à oeil

CE réf. 5211 axe boulonné

Acier allié traité HAUTE RÉSISTANCE

Coefficient de sécurité 1/6

Couleur de l'axe  
non contractuelle

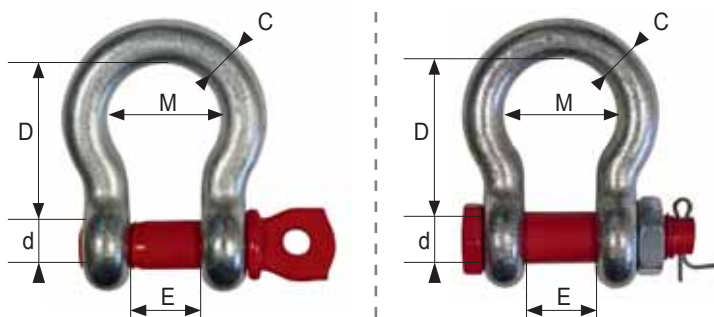

Réf 5210 : AXE À OEIL

Réf 5211 : AXE BOULONNÉ

réf 5210 : MANILLE LYRE « AXE À OEIL »

CODE	A	B	C	D	E	F	G	H	I	J	K	L	M	N	O	P	Q
CMU (kg)	500	750	1000	1500	2000	3250	4750	6500	8500	9500	12000	13500	17000	25000	35000	55000	85000
C (mm)	7	8	10	11	12,7	18	20,5	24,5	27,5	29	32	35	38	47	54	70	76
D (mm)	27,5	30,6	37	40,9	47,5	60,5	72	84	95,5	108	119	133	146	176	194	263	330
E (mm)	12,3	12,8	17,5	19,6	20,5	28	32	38,5	44,5	46	51	58	60,5	76,6	83	106,5	127
M (mm)	19,8	21	25,5	29	34	42	49,5	58	67	73	80	91	97	128	145	185	-
d (mm)	7,9	8,4	11	11,6	16	19	22	25	28	32	35	38	42	50	57	69	83
poids (kg)	0,05	0,08	0,14	0,19	0,62	0,32	1,03	1,6	2,3	3,2	4,6	6,1	7,8	13,5	19,5	37	70

réf 5211 : MANILLE LYRE « AXE BOULONNÉ »

CODE	B	C	D	E	F	G	H	I	J	K	L	M	N	O	P	Q	R
CMU (kg)	750	1000	1500	2000	3250	4750	6500	8500	9500	12000	13500	17000	25000	35000	55000	85000	120000
C (mm)	8	10	11	12,7	18	20,5	24,5	27,5	29	32	35	38	47	54	70	76	90
D (mm)	31	37	40,9	47,5	60,5	72	84	95,5	108	119	133	146	176	194	263	330	381
E (mm)	13,5	17,5	19,6	20,5	28	32	38,5	44,5	46	51	58	60,5	76,6	83	106,5	127	146
M (mm)	21	25,5	29	34	42	49,5	58	67	73	80	91	97	128	145	185	190	238
d (mm)	9,7	11	11,6	16	19	22	25	28	32	35	38	42	50	57	69	83	95
poids (kg)	0,13	0,15	0,2	0,34	0,7	1,16	1,75	2,55	3,5	5	6,5	8,4	14,5	20,5	40	70	110

## MANILLE DROITE Haute Résistance

US Type dee-shackle

CE réf. 5220 axe à oeil

CE réf. 5221 axe boulonné

Acier allié traité HAUTE RÉSISTANCE

Coefficient de sécurité 1/6

Couleur de l'axe  
non contractuelle

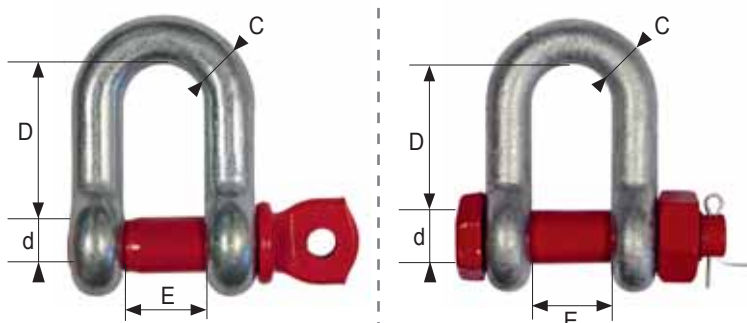

Réf 5220 : AXE À OEIL

Réf 5221 : AXE BOULONNÉ

réf 5220 : MANILLE DROITE « AXE À OEIL »

CODE	A	B	C	D	E	F	G	H	I	J	K	L	M	N	O	P
CMU (kg)	500	750	1000	1500	2000	3250	4750	6500	8500	9500	12000	13500	17000	25000	35000	55000
C (mm)	6,4	8	10	11	12,7	18	20,5	24,5	27,5	28,7	32	35	38	44,5	50	65
D (mm)	22,4	25,3	30,2	36	41	50,5	60,5	72	81	91	99	111,2	122	146	171	209
E (mm)	12	12,8	17,5	19,6	20,5	28	32	38,5	44,5	46	51	57,2	60,5	73,2	83	105
d (mm)	8	8,4	11	11,6	16	19	22	25	28	31,8	35	38	42	50,8	55	70
poids (kg)	0,05	0,05	0,12	0,16	0,28	0,55	0,94	1,4	2	3,06	4	5,28	7	12,14	19,21	32,58

réf 5221 : MANILLE DROITE « AXE BOULONNÉ »

CODE	C	D	E	F	G	H	I	J	K	L	M	N	O	P	Q
CMU (kg)	1000	1500	2000	3250	4750	6500	8500	9500	12000	13500	17000	25000	35000	55000	85000
C (mm)	9,7	11,2	12,7	16	19	22,4	25,4	28,7	31,8	35	38	44,5	50	66,5	76,2
D (mm)	31	36	41,4	50,8	60,5	71,4	81	20,9	100	111,2	122	146	171	203,2	216
E (mm)	16,8	19	20,6	27	31,8	36,6	42,9	46	51,6	57,2	60,5	73,2	83	105	127
d (mm)	11,2	12,7	16	19	22,4	25,4	28,7	31,8	35	38	41,4	50,8	57	70	82,6
poids (kg)	0,15	0,22	0,34	0,67	1,14	1,75	2,52	3,45	4,91	6,24	8,40	14,26	18,85	38,59	56,41





# MANILLE DROITE Standard

Standard dee-shackle

CE réf. 5230

Acier estampé zingué

ESTAMPÉE

Coefficient de sécurité 1/5

CODE	AG	BG	DG	FG	GG	HG	IG	JG	KG
CMU (kg)	70	100	250	400	630	750	1000	1300	1600
d (mm)	5	6	8	10	12	14	16	18	20
C (mm)	4	5	6,5	8	9,5	11	13	14,5	16
E (mm)	10	12	16	20	24	28	32	36	40
H (mm)	21	25	33	42	50	57	61	65	70
poids (kg)	0,013	0,022	0,05	0,092	0,17	0,26	0,34	0,49	0,67

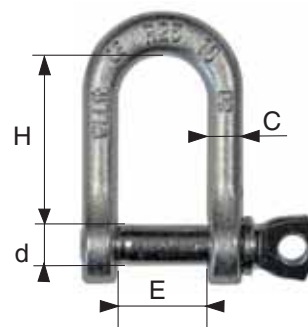

CODE	LG	MMG	NG	OG	PG	QG	RG	SG
CMU (kg)	2000	2500	3150	4000	5000	6300	7100	8000
d (mm)	22	25	27	30	33	36	39	42
C (mm)	17,5	19	27	30	33	36	39	38
E (mm)	44	48	54	60	66	72	78	60
H (mm)	74	80	89	99	103	111	126	131
poids (kg)	0,9	1,22	2,15	2,83	3,7	4,8	6	7,4



# MANILLE DROITE Type commercial

Dee-shackle (commercial type)

CE réf. 5235

Acier zingué - Coefficient de sécurité 1/5

TYPE COMMERCIAL

CODE	A	B	D	F	G	H	I
CMU (kg)	70	100	250	400	630	750	1000
diam D (mm)	5	6	8	10	12	14	16
A (mm)	10	12	16	20	24	28	32
H (mm)	19	25	32	38	51	53	64
poids (kg)	0,01	0,02	0,06	0,12	0,20	0,32	0,48

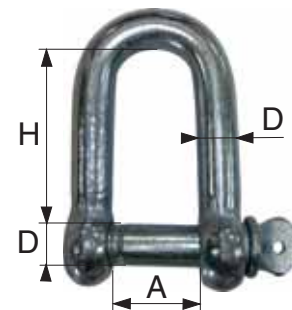

CODE	K	L	M	N	O	P	Q
CMU (kg)	1600	2000	2500	3150	4000	6000	8000
diam D (mm)	20	22	24	28	32	38	42
A (mm)	40	44	50	56	64	76	84
H (mm)	76	89	100	115	127	152	185
poids (kg)	0,94	1,26	1,85	2,60	3,88	6,50	7,8



# MANILLE DROITE DIN 82101

Dee-shackle - DIN 82101

CE réf. 5240

Acier galvanisé

DIN 82101

Coefficient de sécurité 1/4

CODE	AG	BG	CG	EG	FG	GG	HG	IG
CMU (kg)	250	400	630	1000	1250	1600	2000	2500
d (mm)	8	10	12	16	18	20	22	24
C (mm)	7	8	10	13	16	17	19	21
H (mm)	24	30	36	49	61	61	67	73
E (mm)	11	14	17	21	27	27	30	33
M (mm)	46	56	68	90	97	107	118	129
poids (kg)	0,1	0,1	0,2	0,4	0,64	0,8	1,0	1,3

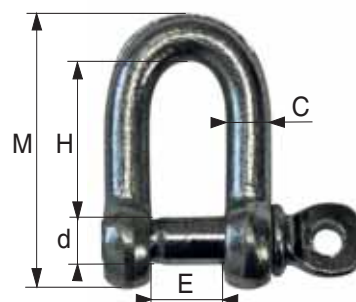

CODE	JG	KG	LG	MG	OG	PG	QG
CMU (kg)	3150	4000	5000	6300	8000	10000	12500
d (mm)	27	30	36	39	45	48	52
C (mm)	24	27	30	34	38	42	47
H (mm)	83,5	91	111	119,5	139,5	147	158
E (mm)	38	42	47	53	60	66	73
M (mm)	145	160	171	185	230	243	253
poids (kg)	1,9	2,5	4	5,4	7,9	10	13,5



## MANILLE LYRE Standard

Standard bow-shackle

Acier estampé zingué / Coefficient de sécurité 1/5

CODE	AG	BG	DG	FG	GG	HG	IG	JG
CMU (kg)	80	100	200	300	500	600	800	1250
d / C (mm)	5	6	8	10	12	14	16	18
H (mm)	20	24	32	40	48	56	64	82
E (mm)	10	12	16	20	24	28	32	35
D (mm)	16	20	24	33	39	46	46	52
poids (kg)	0,019	0,034	0,07	0,13	0,26	0,4	0,5	0,71

CODE	KG	LG	MMG	NG	OG	PG	QG	RG
CMU (kg)	1100	1500	2000	3150	4000	5000	6300	7100
d / C (mm)	20	22	25	27	30	33	36	39
H (mm)	80	88	100	120	118	128	143	153
E (mm)	40	44	50	54	60	66	72	78
D (mm)	65	72	81	80	89	100	106	113
poids (kg)	0,8	1,3	2,00	2,42	3,23	4,25	5,70	7,1

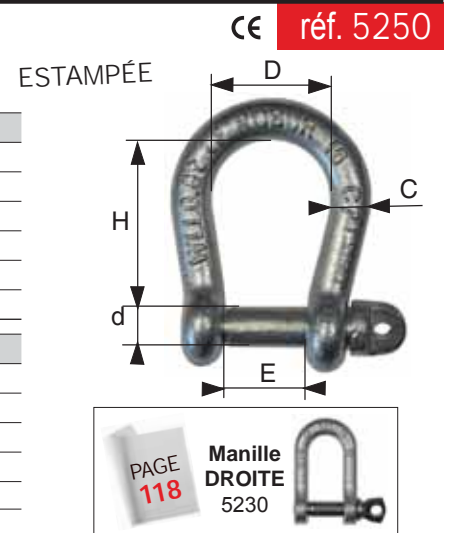

## MANILLE LYRE Type commercial

Bow-shackle (commercial type)

Acier zingué - Coefficient de sécurité 1/5

CODE	A	B	D	F	G	H	I	J
CMU (kg)	80	100	200	300	500	600	800	1000
diam.D (mm)	5	6	8	10	12	14	16	18
A (mm)	10	12	16	20	24	28	32	37
C (mm)	18	18	24	30	36	42	48	55
H (mm)	20	24	32	40	48	56	64	73
poids (kg)	0,015	0,027	0,063	0,12	0,21	0,34	0,5	0,6

CODE	K	L	M	N	O	P	Q
CMU (kg)	1100	1500	2000	2600	3200	4500	6000
diam. D (mm)	20	22	25	28	32	38	42
A (mm)	40	44	50	56	64	76	84
C (mm)	60	66	75	84	96	114	142
H (mm)	80	88	100	112	128	152	185
poids (kg)	0,98	1,31	1,92	2,7	4,03	6,74	8

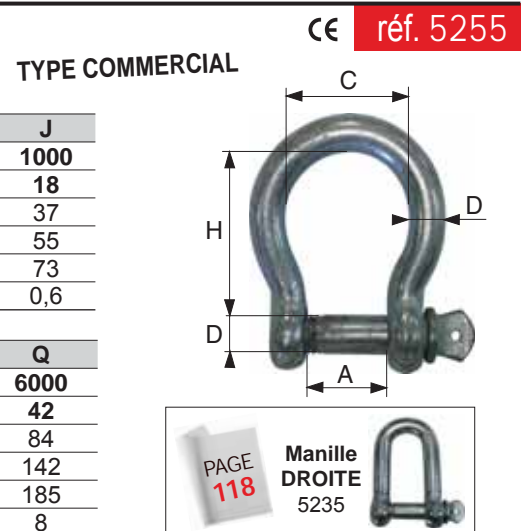

## MANILLE LYRE AFNOR J-33 344

Bow-shackle - AFNOR J-33 344

Acier estampé : - du Ø 14 au Ø 16 : acier zingué  
- du Ø 18 au Ø 45 : acier galva à chaud

Coefficient de sécurité 1/5

CODE	AG	BG	CG	DG	EG	FG	GG
CMU (kg)	800	1000	1250	1600	2000	2500	3150
d et C (mm)	14	16	18	20	22	24	27
H (mm)	50	55	53	64	71	77	88
E (mm)	21	24	27	30	33	36	41
D (mm)	32	37	41	44	49	53	60
poids (kg)	0,35	0,53	0,71	1,01	1,26	1,6	2,42

CODE	HG	IG	JG	KG	LG	MG
CMU (kg)	4000	5000	6300	7100	8000	10000
d et C (mm)	30	33	36	39	42	45
H (mm)	97	102	113	123	139	147
E (mm)	45	50	54	59	63	68
D (mm)	66	72	80	86	93	99
poids (kg)	3,23	4,25	5,7	7,1	7,5	9

suivant  
AFNOR J-33 344

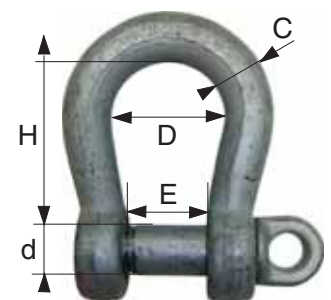

## MANILLE pour Palplanche

Shackle for steel sheet-plate

Acier estampé / Coefficient de sécurité 1/5

CODE	A	B	C	D
CMU (kg)	2500	3000	5000	10000
d (mm)	25	30	36	55
D (mm)	30	30	30	50
W (mm)	50	50	50	110
H (mm)	250	250	250	400
poids (kg)	4,8	5	5,9	22,5

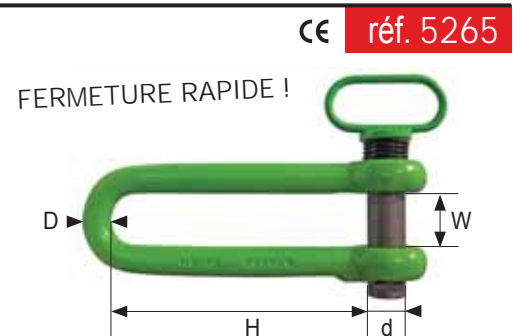

## MANILLE LYRE INOX

Stainless-steel bow-shackle

**!** NE PAS UTILISER  
POUR LE LEVAGE

réf. 5222

CODE	A	B	C	D	E	F	G
Charge indicative (kg)	50	80	100	200	300	500	600
D diamètre (mm)	4	5	6	8	10	12	14
A (mm)	8	10	14	16	20	26	27
B (mm)	16	20	24	32	40	48	50
F (mm)	12,5	15	21	24	31	38	43,5
Poids (kg)	0,01	0,02	0,03	0,08	0,13	0,224	0,265

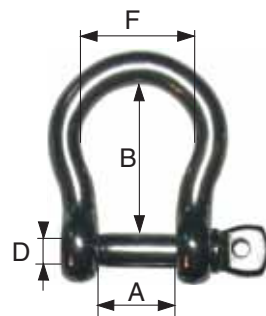

CODE	H	I	K	L	M	O
Charge indicative (kg)	800	1100	1500	2000	2600	3200
D diamètre (mm)	16	19	22	25	28	32
A (mm)	32	42	44	54	56	64
B (mm)	64	76	88	100	112	128
F (mm)	52	59	67	76,5	86	101
Poids (kg)	0,37	0,95	1,35	2,2	2,88	4,10

## MANILLE DROITE INOX

Stainless-steel dee-shackle

**!** NE PAS UTILISER  
POUR LE LEVAGE

réf. 5262

CODE	AAA	AA	A	B	C	D
Charge indicative (kg)	45	70	100	250	400	630
D diamètre (mm)	4	5	6	8	10	12
C (mm)	16	20	25	33	35	48
E (mm)	8	10	13	16	22	24
Poids (kg)	0,01	0,02	0,03	0,07	0,11	0,21

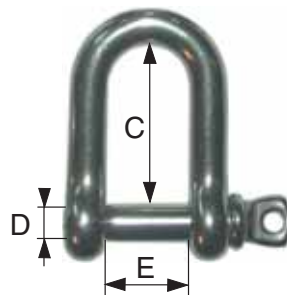

CODE	E	F	G	H	I
Charge indicative (kg)	1000	1600	2000	2500	4000
D diamètre (mm)	16	20	22	25	32
C (mm)	64	76	96	100	110
E (mm)	34	40	47	50	64
Poids (kg)	0,38	0,69	1,2	1,3	4,17

## MANILLE LONGUE INOX

Stainless-steel long shackle

**!** NE PAS UTILISER  
POUR LE LEVAGE



réf. 5223

CODE	A	B	C	D	E	F
D diam (mm)	4	5	6	8	10	12
L (mm)	30	38	46	60	75	90
P (mm)	8	10	12	15	20	23
Poids (kg)	0,01	0,02	0,03	0,08	0,17	0,28

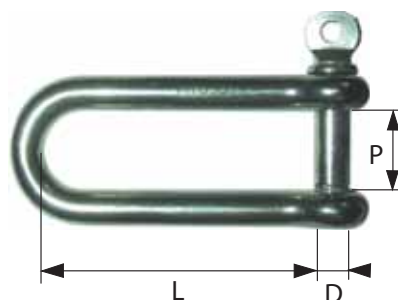

## MANILLE TORSE INOX

Stainless-steel twisted shackle

**!** NE PAS UTILISER  
POUR LE LEVAGE



réf. 5225

CODE	A	B	C	D	E	F
D diam. (mm)	4	5	6	8	10	12
P (mm)	8	10	12	16	20	24
L (mm)	22	28	34	40	45	52
S (mm)	4	5	6	8	10	12
Poids (kg)	0,01	0,01	0,03	0,07	0,13	0,22

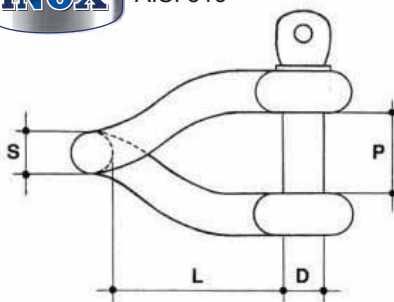



# MARQUAGE - IDENTIFICATION - CONTRÔLE

## PLAQUES DE MARQUAGE pour élingues

Identification label

gravées à la demande

réf. 4300- alu / 2085- inox

### CÂBLETTE GAINÉE à sertir au marteau

- Ø câble : 2 mm
- Ø gainé : 3,5 mm
- Longueur : 225 mm



75 x 50 mm

Vierge ou Gravée sur demande

Réf. 4300-24

### POUR ÉLINGUES-CHAÎNE \*



\* au-delà du Ø13, utiliser le clip-contrôle réf. 4300-27 pour fixer la plaque



Ø 70 mm / épaisseur 3 mm

pour élingues grade 80  
1 brin

Réf. 4300-25-1

pour élingues grade 80  
2, 3, 4 brins

Réf. 4300-26-2

### POUR ÉLINGUES-CHAÎNE



anneau acier



Ø 62 mm / épaisseur 2,5 mm

pour élingues grade 100  
1 brin

Réf. 4300-20

pour élingues grade 100  
2, 3, 4 brins

Réf. 4300-21

### POUR ÉLINGUES-CHAÎNE - INOX -



65 x 65 mm épaisseur 2,4 mm pour élingues INOX

Réf. 2085-24

## CLIP CONTROLE pour suivis V.G.P.

Cable seal

Facilite vos suivis de VGP. Visualisez en un coup d'oeil si vos appareils et accessoires de levage ont bien été contrôlés !

- Marqué de l'année en cours, une couleur différente chaque année.
- Marquages personnalisés possibles sur demande : Nom, n° de série ...

réf. 4300-27



CONDITIONNEMENT PAR 10 PIÈCES / MINIMUM DE COMMANDE : 50 PIÈCES

Réf. 4300-27BM (gravé 2023)	BLEU
Réf. 4300-27JM (gravé 2024)	JAUNE
Réf. 4300-27MM	MARRON
Réf. 4300-27N	NOIR
Réf. 4300-27R	ROUGE
Réf. 4300-27V	VERT

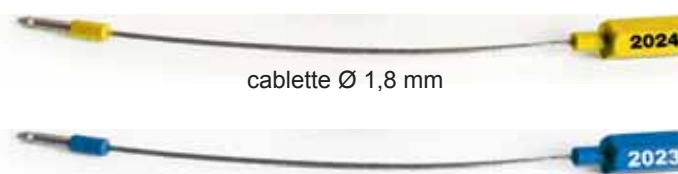

cablette Ø 1,8 mm

Gravé 2024 code -27JM

Gravé 2023 code -27BM

## BAGUE PLASTIQUE Rondelle de repérage

Locating washer

Polyéthylène (PE)

Diamètre total (mm)	24
Diamètre passage (mm)	13
Épaisseur (mm)	2,5

POUR LE REPÉRAGE DE VOS ÉLINGUES !

Minimum de commande : 100 pièces



Couleur rouge  
Autres couleurs sur demande

réf. 4300-28

## PLAQUETTE DE MARQUAGE : Inspection « spéciale E.P.I. »

Inspection tag for safety equipment

Marquage dernière et prochaine vérification périodique par POINÇONNAGE sur calendrier

code AY004  
Plaquette de marquage

Calendrier à poinçonner

code AY005  
Pince perforatrice



MATIÈRE PLASTIQUE SOUPLE

	LAST INSPECTION (C)	NEXT INSPECTION (C)
2015	01 02 03 04 05 06 07 08 09 10 11 12	
2016		
2017		
2018		
2019		
2020		
2021		
2022		
2023		



# Le PACK MANUT'

## - Spécial ARTISANS -

### 56 accessoires indispensables !

Pour vos opérations de maintenance et d'installations.  
Levage et arrimage en toute sécurité, jusqu'à 1 tonne !



Réf. PACK-MANUT

- CEINTUREZ une poutre !
- CRÉEZ un point de levage sur IPN !
- RÉALISEZ l'accostage des pièces à assembler !
- RÉALISEZ plusieurs combinaisons d'élingages !
- ARRIMEZ vos charges dans un fourgon ou sur un plateau !
- ASSUREZ de petites opérations de bridage !
- LEVEZ une machine ou un véhicule !
- CRÉEZ un point d'accrochage pour votre harnais !
- TRAVAILLEZ EN SÉCURITÉ ET CONFORTABLEMENT avec le harnais et sa ceinture, conçue pour accrocher vos outils avec la longe antichute élastique !

### Composition du PACK MANUT'



Livré en BAC RENFORCÉ,  
empilable, avec couvercle et  
poignées de transport !  
600 x 400 x 320 mm

Euronorm



#### 1 GRIFFE À POUTRELLE

1000 kg

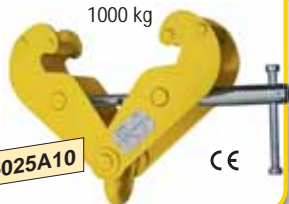

réf. 6025A10

CE

#### 8 ÉLINGUES RONDES CE

réf. 4428

Norme  
EN 1492-2

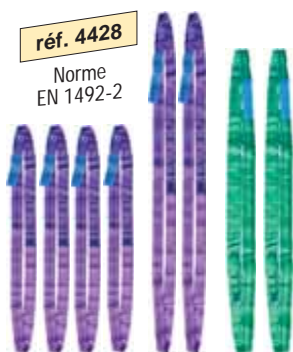

1T 1m 1T 2,5m 2T 2m

#### 2 PALANS MANUELS

1 À CHAÎNE  
1T / 3M



CE

1 À LEVIER  
250kg  
1,5m

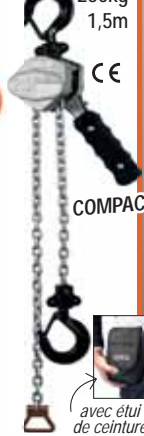

CE

COMPACT



réf. 6047A

réf. 6044C03

Chaîne  
de charge  
grade-80  
traitement  
anti-corrosion

#### 14 MANILLES LYRE HR CE



2T x10

3,25T x4

réf. 5210

#### 16 ANNEAUX DE LEVAGE CE

Ø10 x4 Ø8 x4 Ø12 x4 Ø16 x4



réf. 5025

réf. 5026

mâle

femelle

#### 1 CRIC HYDRAULIQUE « Bouteille »



CE

2000 kg  
CORPS EN FONTE

réf. 6806A

#### 1 KIT HARNAIS DE SÉCURITÉ



Anneau d'ancrage  
en sangle

réf. 3806B12

Harnais de sécurité

réf. 3800E

2 mousquetons

réf. 3805A

Longe Réglable 2m  
avec Absorbant  
d'énergie

réf. 3801C20

Double-Longe  
« porte-outils »

réf. 3800RTLK3

Sac de Transport

réf. 3616SAC-T

#### 6 SANGLES D'ARRIMAGE

Longueur 3 m

réf. 4545D50

Boucle à came

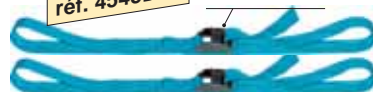

Longueur 5 m / sans-fin / largeur 25 mm

crochet S



Tendeur  
cliquet

réf. 4552E03



LOT DE 4 SANGLES  
TMU 200 kg





Réf	Désignation	PAGE
6014 / 6015	CÉ DE LEVAGE / DE RETOURNEMENT	155
6065 / 6061	CHARIOT PORTE-PALAN par poussée / par chaîne / A GRIFFE CTP	140-141
6009 / 6010 / 6806	CRIC A FÛT MONTANT STANDARD / CRIC HYDRAULIQUE	126
6007 / 6012	CRIC DE VANNE M512 / CRIC A LEVIER HIGH LIFT	127
6018 / 6017	DYNAMOMETRE A AFFICHAGE DIGITAL / BALANCE / PÈSE-PALETTE	124-125
6025	GRIFFES A POUTRELLES	141
6058	GUIRLANDE D'ALIMENTATION pour palan électrique	136
6029	LÈVE-PALETTE A ÉQUILIBRAGE manuel ou automatique	162
6044 / 6046 / 6049	PALAN A MAIN A CHAINE / PALAN Amenabar	134
6045 / 6047 / 6040 /43	PALAN A MAIN A LEVIER A CHAINE / A CORDE / A LEVIER A CÂBLE / A SANGLE	132 à 135
6050 /52 /54 /53 / 6600	PALAN ÉLECTRIQUE 24V / 220V / FORTES CHARGES / TRIPHASÉ / ALIMENTAIRE	136 à 139
6085 / 6059	PALAN-TENDEUR DE TRACTION / MINI-MULE / PARACHUTE PORTE	133
6055 / 6056 / 6057	PALONNIER MONOPOUTRE Standard / Réglable / Big-Bag / Lève container	163 à 171
6119	PINCE A BORDURE DE TROTTOIR	160
6108	PINCE A PANNEAU BÉTON / PLAQUES DE SOUBASSEMENT	151
6090 / 6091 / 6095	PINCE A TÔLE universelle CZ / Multipositions CX-CY / Surface fragile	146-147
6094 / 6105 / 6107	PINCE A TÔLE <b>horizontale</b> / surface fragile RH / came inversée THK	148-149
6109 / 6110	PINCE A TÔLE grande ouverture TSB / TAG	150
6124 / 61241 / 6119K / 6099	PINCE LÈVE-BLOCS / Caisses / Éléments préfabriqués / Rails	158-159
6096 / 6097 / 6111	PINCE LÈVE-BUSES / Tuyaux / Regards / Ronds et tubes	152-153
6112 / 6113 / 6115	PINCE LÈVE-FÛT vertical / Horizontal / à prise latérale	154
6098 / 61242	PINCE LÈVE-POUTRELLES ET PROFILÉS	153-156
6102 / 6103 / 6120	PINCE LÈVE-PROFILÉS / en H CG / TTR / serrage à vis TSZ	157
6003 / 6086	PINCE PALPLANCHES / pour panneaux TPZ	151
6001 / 6002	PORTEUR MAGNÉTIQUE / AIMANT PERMANENT	142 à 145
6125	PORTIQUE ROULANT	182
6126 / 6127 / 6128	POTENCE MURALE / POTENCE AU SOL / pour fourches de chariot-élévateur	172 à 181
6132	TÊTE D'ÉQUILIBRAGE / COUPLEUR D'ELINGUES	161
6134	TRIPODE DE CHARGE	155
6801 /02 /03 /04 /05 /07	VERINS / POMPES	128 à 131



La NOTICE D'UTILISATION doit être à la disposition de l'utilisateur final qui doit en prendre connaissance avant toute mise en service !

Informations techniques et consignes de sécurité pages 6 à 8

Vérifications Générales Périodiques page 254

Caractéristiques « produits » publiées à titre indicatif et susceptibles de modifications sans préavis

6029	Balance crane fork (for pallet lifting)	162
6055 / 6056 / 6057	Beam : Fixed spreader beam / Adjustable spreader beam / Big-bag lifter	163 to 171
6014 / 6015	« C » hook / Coil turning hook	155
6025	Clamp : Beam clamp	141
6124 / 61241 / 6119K / 6099	Clamp : Block grab / TBG for stone blocks / Concrete element lifter / For rail	158-159
6102 / 6103 / 6120	Clamp : Girder turning CG / stacking TTR / Screw clamp TSZ	157
6108	Clamp : Concrete panel and bases plate	151
6096 / 6097 / 6111	Clamp : Concrete-pipe & manhole ring grab / Pipe hook / Round stock	152-153
6098 / 61242 / 6111	Clamp : Horizontal flange girder stacking TTG / Profile beam / Round stock grab	153-156
6119	Clamp : Adjustable kerbstone layer	160
6109 / 6110	Clamp : Wide-jaw TSB / TAG	150
6003 / 6086	Clamp : Pile pitching CP / Board clamp TPZ	151
6112 / 6113 / 6115	Clamp : Vertical / Horizontal lifting drum clamp / Side gripping	154
6090 / 6091 / 6095	Clamp : Vertical plate clamp CZ / various angles CX-CY / non-marking	146-147
6094 / 6105 / 6107	Clamp : <b>Horizontal</b> / ACH / RH / reverse jaw THK	148-149
6018 / 6017	Crane scale with digital display / Portable weight repeater / Pallet weighing scale	124-125
6058	Electrical line for electric chain hoist	136
6125	Gantry crane (movable)	182
6050 /52 /54 /53 / 6600	Hoist : Electric chain hoist voltage 24v / 220v / heavy duty / three-phases	136 to 139
6085 / 6059	Hoist : Hand puller / Cable hoist puller «mini-mule» / Gate gripping device	133
6044 / 6046 / 6049	Hoist : Manual chain hoist / Amenabar	134
6045 / 6047 / 6040 /43	Hoist : Manual hoist with nylon rope / Lincoln lever cable-hoist / Chain lever hoist	132 to 135
6009 / 6010 / 6806	Jack : Rack jack / Hydraulic jack	126
6801 /02 /03 /04 /05/ 07	Jack (Single acting) / Hand pump	128 to 131
6126 / 6127 / 6128	Jib-crane : Wall / pillar jib crane / Fork-lift-truck bracket	172 to 181
6134	Lifting tripod	155
6132	Load positioner / Slings coupler	161
6001 / 6002	Magnetic lifter	142 to 145
6017	Pallet-weighing (electronic) / Bench & floor electronic scale	125
6007 / 6012	Sluice gate drive / High lift jack	127
6065 / 6061	Trolley : Plain & geared trolley / Trolley-clamp CTP	140-141



## Crane scale with digital display

**Facile à utiliser et fiable, pour environnements industriels !**

**Faible encombrement : compact = hauteur de levage réduite !**

- Afficheur LCD rétro éclairé : lecture optimale en toutes conditions !
- Mode Totalisation, Pic ou Hold ; Boîtier robuste en acier peint époxy
- Télécommande à infrarouge d'une portée de 8m
- Clavier étanche 5 touches : Zéro, tare semi-automatique ou programmée
- Alimentation 4 piles AA non-rechargeables / **Autonomie** de fonctionnement en continu **40h**
- Calibration numérique à partir du SetUp / Filtre digital et arrêt automatique programmable

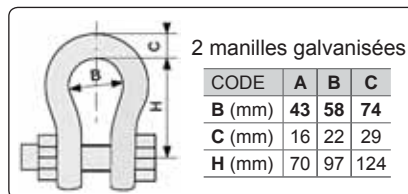

2 manilles galvanisées

CODE	A	B	C
B (mm)	43	58	74
C (mm)	16	22	29
H (mm)	70	97	124



CODE	A	B	C
Charge maxi (tonnes)	1,5	6	9,5
Progression mini (kg)	0,1	0,5	1
poids (kg)	8	11	18

*OPTION : modèles équipés du module RADIO-FRÉQUENCE\* (codes ARF/BRF/CRF) permettant de se connecter à l'afficheur de poids à distance 6018R-2*



**Précision +/- 0,03%**

Livré avec malette de transport

OPTION : AFFICHEUR DE POIDS à distance (indicateur mobile) : Réf. 6018R-2



- **Équipé d'une RADIO-FRÉQUENCE**, permettant de lire le poids, de tarer et mémoriser les pesées
- **Utilisable avec les dynamomètres équipés d'un module RADIO-FRÉQUENCE réf.6018 ARF/BRF/CRF**
- **Compact, facile à transporter et à consulter** avec son afficheur rétro-éclairé avec de grands chiffres
- Permet de répéter les fonctions principales de la balance à distance par son clavier intégré et de sauvegarder les pesées, transférables ultérieurement sur un PC par liaison USB (modèle RUSB)\*



178 x 53,5 x 109 mm

**Afficheur LCD rétro-éclairé**, 6 chiffres de 25mm, haut contraste, icônes des fonctions activées

Alimentation en 6V par 4 piles AA sur tiroir extractible / Clavier étanche 5 touches

Boîtier ABS IP65 compact et solide, facile à nettoyer et résistant aux milieux industriels difficiles et corrosifs / SetUp digital par clavier ou par PC\* / Mémoire pour sauvegarder les pesées (modèle RUSB) / Radio-Modem intégré à 868 Mhz, 50 canaux de fréquence différents facilement programmables sur PC\* pour communication avec le crochet-peseur (Dynamomètre) / Port USB (modèle RUSB) pour connexion rapide à un PC\* / Port infra-rouge pour fonctionnement avec télécommande

### MODES DE FONCTIONNEMENT :

- **Afficheur Multi-balances (Master)** : fonction qui permet de répéter jusqu'à 32 capteurs indépendants + possibilité de gérer leurs fonctions ou de visualiser et imprimer la somme des poids de tous les capteurs.
- **Afficheur universel de poids** : fonction qui permet de répéter le poids des capteurs par la configuration de la chaîne d'entrée

\* Pour une connexion avec un PC ou imprimante, NOUS CONSULTER (option à commander : interface/récepteur OBRFUSB)

## Modèle MCW09T : Acier **INOX** FORTES CHARGES : 12 à 55 t !

- **Compact, précis et fiable**, utilisable dans tous les milieux industriels et difficiles !
- **Étanche IP67** contre la poussière et les projections d'eau capteur et clavier)
- **Certificat d'essai** avec masses étalons fourni jusqu'à 15 t de capacité.
- **Grand afficheur 40mm** à DOT LED rouge très lumineux garantissant une visibilité parfaite du poids dans n'importe quel angle, même à une distance élevée et dans toutes les conditions d'éclairage, même solaire directe !
- **Utilisable à l'intérieur comme à l'extérieur** (mais stocké à l'intérieur)
- **Clavier étanche à 5 touches** : zéro, tare semi automatique, mode, impression et on/off.
- Filtre digital programmable : visualisation optimale du poids en toutes conditions de travail.
- Télécommande radiofréquence 6 touches, configurable en tare semi-automatique ou clavier à distance.
- Batterie rechargeable, autonomie moyenne 30h (Chargeur 230Vac 50 Hz)
- Température de fonctionnement: -10/+40 °C

2 manilles galvanisées

**Précision +/- 0,1%**

totalisation des pesées



CODE	MCW 09T12	MCW 09T17	MCW 09T25	MCW 09T35	MCW 09T55
Charge maxi (t)	12	17	25	30	50
A (mm)	451	592	640	730	1350
B (mm)	186	220	290	280	350
C (mm)	52	61	75	82	105
D (mm)	272,5	272,5	272,5	272,5	292,5
E (mm)	100	100	100	105	130
F (mm)	270	320	400	400	620
G (mm)	83	98	130	130	180
Poids (kg)	35	74	91	108	178

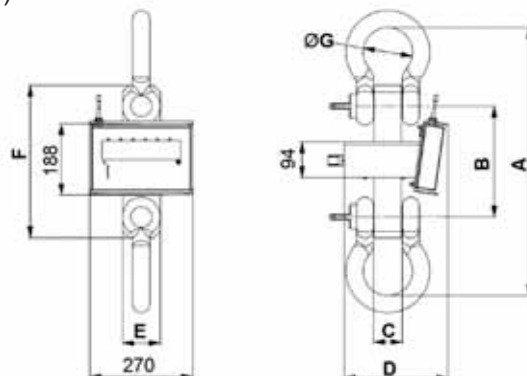

# PESE-PALETTE électronique

Pallet-weighing floor electronic scale

CE réf. 6017

- Indicateur de poids complet avec câble de raccordement extensible, facilement positionnable en fonction de la pesée
- Batterie interne amovible avec tiroir pour faciliter le remplacement
- **Triple échelle de précision** permettant une lecture précise sur chaque portée, tout en main tenant la capacité de charge élevée
- indicateur de poids avec support orientable, adapté pour installation sur une colonne, un mur, une table ou plateforme
- Boîtier ABS IP54, facile à nettoyer et résistant dans des environnements difficiles et corrosifs
- Clavier étanche fonctionnel à 5 touches
- **Affichage LCD rétro-éclairé** de 25mm avec 6 chiffres à contraste élevé et icônes indiquant les fonctions actives
- **Fonctionne sur 4 capteurs** à cisaillement ; Taille du faisceau à 2 fois la charge nominale
- Structure en acier avec peinture epoxy, pieds réglables
- Précision: + / -0,05% de la plage / Programmable Auto / Off
- Calibrage par le Set-up de l'indicateur à partir du clavier numérique ou d'un PC avec DINITOOLS
- Alimentation électrique de 5 à 12 V
- Livré avec Tiroir de logement : 4 piles AA (non-fournies)
- Adaptateur secteur 230V fourni (*déconnecte les piles si en service*)



CODE	EPWL	OPTION COL	OPTION DFTL12	OPTION OBTPRB
Éléments	PESE-PALETTE portée maxi 2000 kg	COLONNE sur pied pour indicateur, acier inox H=917mm	TÉLÉCOMMANDE infrarouge 19 touches distance 8m	IMPRIMANTE thermique de table avec câble de connexion et bloc d'alimentation
Poids (kg)	38	8		

# BALANCE électronique au sol ou sur table

Bench and floor electronic scale

CE réf. 6017

- Utilisable au sol ou sur table avec colonne / Indicateur de poids multi-fonctions
- Structure robuste et plateau en acier inox indiquée en milieu industriel ou commercial
- **Indicateur de poids avec boîtier ABS, afficheur LCD rétro éclairé à 6 digits 25 mm à haut contraste** avec signalétique des fonctions. Clavier étanche fonctionnel à 5 touches.
- Fonctionnement avec Capteur aluminium, homologué à 3000 divisions, indice protection IP65
- Structure tubulaire en acier peint de couleur bleu. Pieds réglables et niveau à bulle.
- Plateau de charge en acier inox dimensions voir le tableau ci-dessous.
- Support de montage avec une inclinaison réglable et colonne
- Alimentation par 4 piles AA ou bloc d'alimentation 230 Vac

## FONCTIONS SÉLECTIONNABLES :

- Affichage en Haute Résolution (x 10)
- Totalisation de poids
- Mémoire Alibi avec date/heure
- Pesée en pourcentage
- Comptage de pièces

**SIMPLE À UTILISER,  
POLYVALENTE, PRÉCISE  
ET FIABLE !**



CODE	WEQ030	WEQ060	WEQ150	WEX300
Portée maxi (kg)	30 kg	60 kg	150 kg	300 kg
L x P x H (mm)	400 x 400 x 140	400 x 400 x 140	400 x 400 x 140	600 x 600 x 150
Division standard (g)	10 g	20 g	50 g	100 g
Poids (kg)	15	15	15	36

*SUR DEMANDE,  
homologuée  
en métrologie légale*

# CRIC A FUT MONTANT standard

CE réf. 6009

Rack jack

Corps du cric en acier allié  
Palier d'engrenages en fonte malléable  
Frein à friction

MAINTIEN AUTOMATIQUE  
DE LA CHARGE DÈS QUE  
LA MANIVELLE EST ARRÊTÉE !

CODE	A	B	C	D	E
CMU tête (kg)	3000	5000	10000	16000	20000
CMU Patte (kg)	1750	3500	7000	11200	14000
N (mm) - course	350	350	320	320	300
M (mm)	197	189	245	280	325
L (mm)	200	239	290	315	330
H (mm)	730	730	795	900	960
G (mm)	60	71	95	92	85
P (mm)	70	80	90	160	150
E (mm)	127	127	200	280	280
R (mm)	250	275	300	400	400
effort maxi (kg)	36	41	54	73	80
poids (kg)	22	30	38	65	90

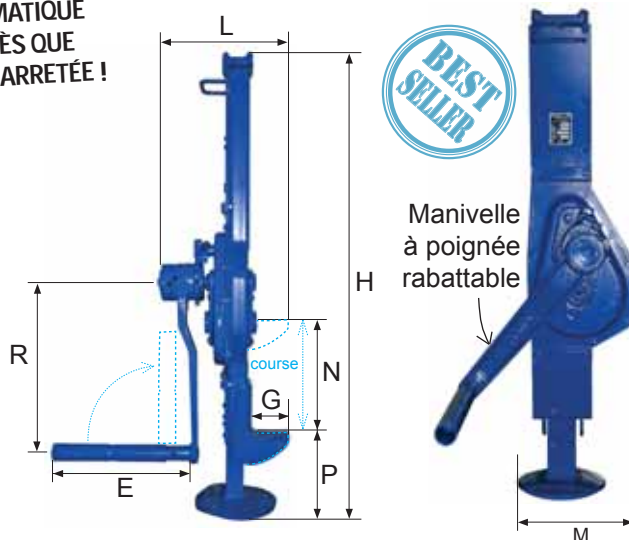

# CRIC HYDRAULIQUE

CE réf. 6010

Hydraulic jack

UTILISABLE À LA VERTICALE ET À L'HORIZONTALE

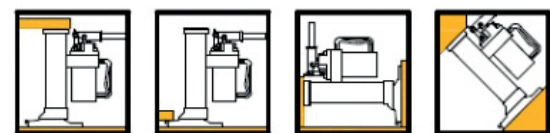

Pièces de Fatigue traitées à haute résistance

CODE	A	B	D
C.M.U (kg) tête et patte	5000	10000	25000
course (mm)	205	233	233
effort au levier maxi (daN)*	38	40	40
D (mm)	93	108	160
Hauteur H mini - tête (mm)	368	420	470
Hauteur H mini - patte (mm)	25	30	58
L (mm)	140	170	270
S (mm)	210	210	330
poids (kg)	25	35	92

\* 1 daN = 1,019 kg

VITESSE DE DESCENTE  
CONTRÔLÉE SANS EFFORT !

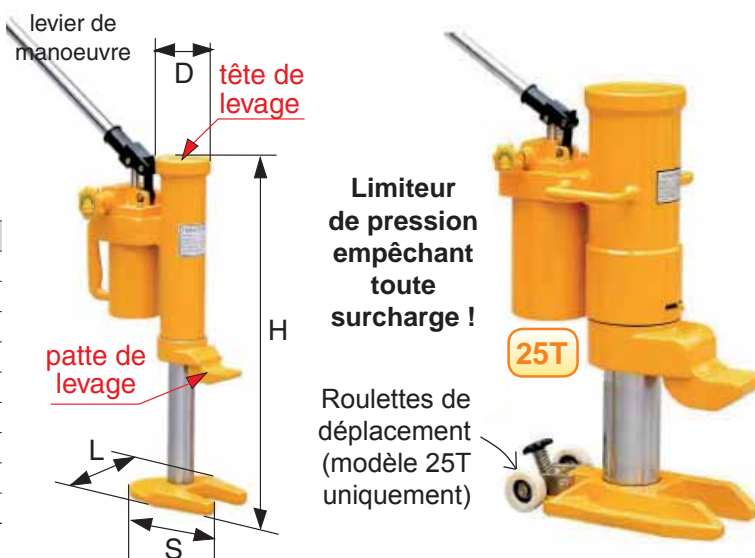

# CRIC BOUTEILLE HYDRAULIQUE - Corps en fonte

CE réf. 6806

Hydraulic bottle jack

Construction robuste  
Modèles homologués

Valve de sécurité contre les surcharges !



CODE	A	B	C	D	E	F
Capacité (kg)	2000	5000	8000	12000	16000	20000
A (mm)	148	185	200	210	225	235
B (mm)	80	110	125	125	140	145
C (mm)	50	60	60	60	60	60
D (mm)	278	355	385	395	425	440
Base (mm)	95 x 90	112 x 115	120 x 120	135 x 137	143 x 140	155 x 160
Poids (kg)	2,3	4,2	5,5	7,5	9	10



➕ CAPACITÉ de 2 à 20 tonnes !



# CRIC A LEVIER « HI-LIFT »

High lift jack

CE réf. 6012

Permet de soulever, tirer, pousser, écarter, tendre etc...

Le seul cric entièrement coulé, actuellement fabriqué dans le monde !

- Levage de charges immobilisées, véhicule 4x4, engin agricole
- Treuillage pour dégager les véhicules embourbés
- Halage de charges lourdes
- Serrage ou séparation de pièces
- Tension de filins



## Équipé de :

- 1 levier à système « d'engrenage » à cliquet
- 1 tête à plusieurs positions, permettant de l'utiliser comme serre-joint
- 1 manette pour «déverrouiller» la fonction levage afin de le faire redescendre
- 1 verrou de sécurité «anti-surcharge» (maxi 3200 kg)



Hi-Lift

TRÈS ROBUSTE ET POLYVALENT !  
FACILE À MANIERER !

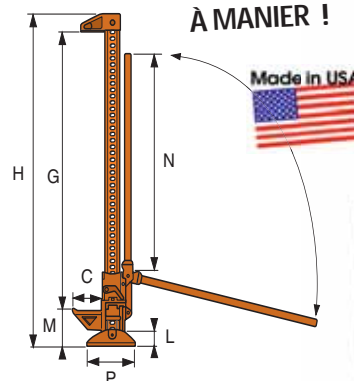

Levier à système d'engrenage à cliquet

CODE	A
C.M.U (kg)	3200
course (mm)	940
H (mm)	1193
G (mm)	940
C (mm)	120
M maxi (mm)	110
P (mm)	180
L (mm)	104
N (mm)	750
poids (kg)	13

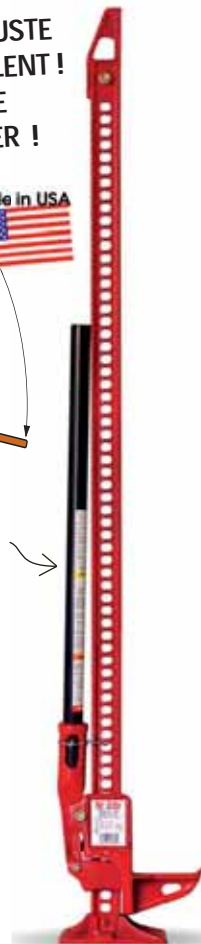

Le cric ne doit pas être utilisé pour étayer une charge. La charge doit être complètement calée et stabilisée.

# CRIC DE VANNE « M512 »

Sluice gate drive

CE réf. 6007

Utilisé comme équipement d'ouvrages pour manoeuvre de vannes : barrages hydroélectriques - Ouvrages régulateurs de cours d'eaux, canaux, étangs - Écluses - Périmètres d'irrigation - Bassins de traitement des eaux

Autres applications : Création d'une retenue pour alimenter en eau sous pression une usine hydroélectrique - Création d'une réserve d'eau destinée à l'alimentation de villes - Irrigation des terres par gravité à partir d'un plan d'eau à l'amont d'un barrage - Aménagement et élévation d'un plan d'eau en vue d'irriguer des terres situées en amont - Prévention du danger d'inondation par des réservoirs naturels à remplissage saisonnier.

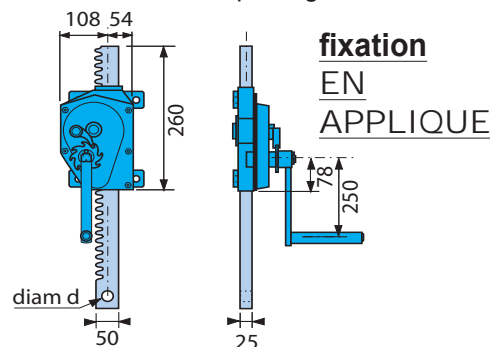
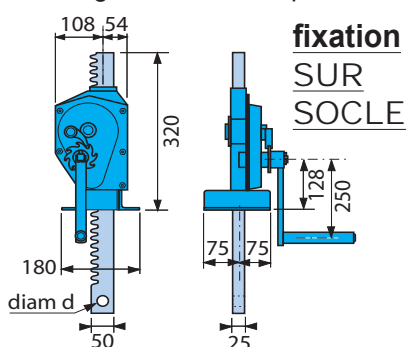

Système de fixation des crémaillères proposé : bout plat percé

Vitesse de manoeuvre : 13,33 mm/tour

Manivelle de sécurité conforme norme NF EN 1494.



Sur demande : système de fixation de crémaillère par oeil ou chape, longueur crémaillère et forces différentes, motorisation, crics doubles, accouplement etc...

CODE (SUR SOCLE)	A10	A15	A20	B10	B15	B20	C10	C15	C20
CODE (EN APPLIQUE)	J10	J15	J20	K10	K15	K20	L10	L15	L20
Force (kg)	500	500	500	1000	1000	1000	2000	2000	2000
Longueur totale crémaillère (m)	1,5 m	2 m	2,5 m	1,5 m	2 m	2,5 m	1,5 m	2 m	2,5 m
Course (mm)	670	1170	1670	670	1170	1670	670	1170	1670
d (mm)	20	20	20	22	22	22	22	22	22
Effort sur manivelle (kg)	6,6	6,6	6,6	13,3	13,3	13,3	26,5	26,5	26,5
Poids (kg)	19	24	29	19	24	29	19	24	29



Vérins tous usages, recommandés pour les opérations qui ne nécessitent pas de maintien prolongé de charge.



### Caractéristiques :

- 39 modèles « simple effet » sans écrou de sécurité
- Course de 16 à 407 mm
- Rappel par ressort incorporé
- Alimentation à distance par pompe à main ou à moteur
- Col de cylindre fileté
- Trous de fixation taraudés dans le fond
- Equipés d'une tête de poussée striée et amovible
- Equipés d'un coupleur rapide

**POUSSÉ EN TOUTES POSITIONS !**

**+** CAPACITÉ de 5 à 100 tonnes !  
700 bars

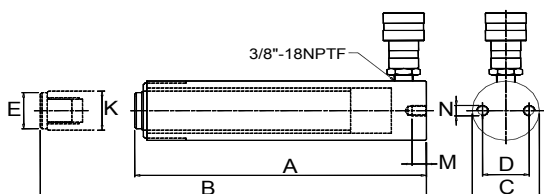

CODE	A25	A78	A129	A180	A231	B25	B51	B103	B151	B202	B253
Capacité (T)	4,6	5	4,6	5	5	10	10	10	10	10	10
Course (mm)	25	78	129	180	231	25	51	102	151	202	253
Volume d'huile (dm <sup>3</sup> )	0,02	0,05	0,08	0,12	0,15	0,04	0,07	0,15	0,22	0,29	0,37
A - Hauteur fermée (mm)	116	169	221	272	323	91	123	174	250	301	352
B - Piston sorti (mm)	142	247	350	452	554	116	174	277	401	503	605
C - Ø extérieur (mm)	38	38	38	38	38	57	57	57	57	57	57
D - Sur Ø (mm)	25	25	25	25	25	40	40	40	40	40	40
N - Taraud. (in)	1/4"-20	1/4"-20	1/4"-20	1/4"-20	1/4"-20	5/16"-18	5/16"-18	5/16"-18	5/16"-18	5/16"-18	5/16"-18
M - Profondeur (mm)	14	14	14	14	14	14	14	14	14	14	14
K - Ø piston (mm)	25,4	25,4	25,4	25,4	25,4	37,8	37,8	37,8	37,8	37,8	37,8
E - Ø tête (mm)	24,9	24,9	24,9	24,9	24,9	35,1	35,1	35,1	35,1	35,1	35,1
Poids (kg)	1,4	1,6	2	2,2	2,6	2,2	3	3,7	4,3	5,4	6,4

CODE	B304	B356	C25	C51	C98	C149	C200	C251	C305	C356	C407
Capacité (T)	10	10	15	15	15	14,5	15	15	15	15	15
Course (mm)	304	356	25	51	98	152	200	251	305	356	407
Volume d'huile (dm <sup>3</sup> )	0,44	0,51	0,05	0,10	0,20	0,30	0,41	0,51	0,62	0,72	0,82
A - Hauteur fermée (mm)	403	450	124	149	220	271	322	373	423	474	529
B - Piston sorti (mm)	707	806	149	200	318	420	522	624	728	830	936
C - Ø extérieur (mm)	57	57	70	70	70	70	70	70	70	70	70
D - Sur Ø (mm)	40	40	48	48	48	48	48	48	48	48	48
N - Taraud. (in)	5/16"-18	5/16"-18	3/8"-16	3/8"-16	3/8"-16	3/8"-16	3/8"-16	3/8"-16	3/8"-16	3/8"-16	3/8"-16
M - Profondeur (mm)	14	14	13	13	13	13	13	13	13	13	13
K - Ø piston (mm)	37,8	37,8	41,4	41,4	41,4	41,4	41,4	41,4	41,4	41,4	41,4
E - Ø tête (mm)	35,1	35,1	38,1	38,1	38,1	38,1	38,1	38,1	38,1	38,1	38,1
Poids (kg)	6,8	8,2	3,3	4,1	6	7	8	9,3	10,9	11,8	12,8

Suite page 129 →

Réf. 6801 Vérins simple effet (suite)

CODE	D26	D51	D100	D151	D202	D253	D311	D362
<b>Capacité (T)</b>	<b>25</b>	<b>25</b>	<b>25</b>	<b>25</b>	<b>25</b>	<b>25</b>	<b>25</b>	<b>25</b>
Course (mm)	26	51	100	151	202	253	311	362
Volume d'huile (dm <sup>3</sup> )	0,09	0,17	0,33	0,50	0,67	0,84	1,03	1,20
A - Hauteur fermée (mm)	148	173	223	274	325	376	425	476
B - Piston sorti (mm)	174	224	323	425	527	629	736	838
C - Ø extérieur (mm)	85	85	85	85	85	85	85	85
D - Sur Ø (mm)	59	59	59	59	59	59	59	59
N - Taraud. (in)	1/2"-13	1/2"-13	1/2"-13	1/2"-13	1/2"-13	1/2"-13	1/2"-13	1/2"-13
M - Profondeur (mm)	19	19	19	19	19	19	19	19
K - Ø piston (mm)	56,9	56,9	56,9	56,9	56,9	56,9	56,9	56,9
E - Ø tête (mm)	54,1	54,1	54,1	54,1	54,1	54,1	54,1	54,1
Poids (kg)	6,1	6,6	8,7	10,5	12,3	14	16,3	17,7

CODE	E210	F51	F102	F159	F337	G156	G334	H168	H260
<b>Capacité (T)</b>	<b>30</b>	<b>55</b>	<b>55</b>	<b>55</b>	<b>55</b>	<b>75</b>	<b>75</b>	<b>100</b>	<b>100</b>
Course (mm)	210	51	102	159	337	156	334	168	260
Volume d'huile (dm <sup>3</sup> )	0,88	0,36	0,89	1,13	2,40	1,60	3,41	2,25	3,48
A - Hauteur fermée (mm)	387	176	227	283	461	286	492	337	429
B - Piston sorti (mm)	597	227	329	441	797	441	826	505	689
C - Ø extérieur (mm)	102	127	127	127	127	146	146	159	159
K - Ø piston (mm)	56,9	79,5	79,5	79,5	79,5	95,3	95,3	104,9	104,9
E - Ø tête (mm)	54,1	71,4	71,4	71,4	71,4	71,4	71,4	76,2	76,2
Poids (kg)	18,5	14,5	19,1	22,7	35,4	28,6	59	40,8	40,8

VERINS A PISTON CREUX - Rappel par ressort

Hollow piston jack (spring loading piston return)

CE réf. 6804

Piston creux, idéal pour la mise en tension de barres de précontrainte !

Caractéristiques :

- 7 modèles « simple effet » sans écrou de sécurité
- Course de 7,8 à 155 mm
- Rappel par ressort incorporé
- Alimentation à distance par pompe à main ou à moteur
- Col de cylindre fileté
- Equipés d'un coupleur rapide



**+** CAPACITÉ de 12 à 30 tonnes !  
700 bars

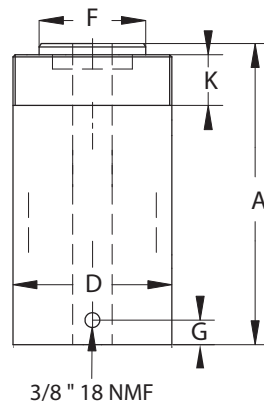

APPAREILS

CODE	A08	A41	A76	B51	B154	C64	C155
<b>Capacité (T)</b>	<b>12</b>	<b>13,3</b>	<b>12</b>	<b>20</b>	<b>20</b>	<b>30</b>	<b>30</b>
Course (mm)	7,8	41	76	50	154	64	155
Volume d'huile (dm <sup>3</sup> )	0,015	0,08	0,14	0,16	0,49	0,26	0,63
A - Hauteur fermée (mm)	60	120	184	162	306	179	330
D - Ø extérieur (mm)	70	70	70	99	99	114	114
F - Ø tête (mm)	35	35	35	54	54	63	63
K (mm)	30	30	30	38	38	42	42
G - Base à la prise alim. (mm)	14,5	15	19	19	19	23	23
Poids (kg)	1,5	2,8	3,9	7,2	13,4	10,4	19,5



# VERINS « TRES BAS » SIMPLE EFFET

CE réf. 6802

Very low single-acting jack

Vérins tous usages, de conception compacte pour utilisation dans les espaces confinés !

### Caractéristiques :

- 5 modèles « simple effet » sans écrou de sécurité
- Course de 38 à 62 mm
- Rappel par ressort incorporé
- Alimentation à distance par pompe à main ou à moteur
- Equipés d'une tête de poussée striée
- Equipés d'un coupleur rapide



**+** CAPACITÉ de 5 à 90 tonnes !  
700 bars

CODE	A	B	C	D	E
<b>Capacité (T)</b>	<b>10,8</b>	<b>20,1</b>	<b>29,8</b>	<b>45</b>	<b>90</b>
Course (mm)	38	44	62	60	57
Volume d'huile (dm <sup>3</sup> )	0,06	0,13	0,26	0,38	0,72
A - Hauteur fermée (mm)	88,5	99	117	122	141
B - Piston sorti (mm)	126,6	143,5	179	182	198
D - Ø extérieur (mm)	70	92	102	124	165
F - Ø piston (mm)	38,1	50,8	63,5	70	90
K - Dépassement de la tête (mm)	1,5	1,5	2,5	3	3
O - Taraudage	M4	M4	M5	M5	M8
P - Profondeur (mm)	8,2	8,2	8,2	8,2	8,2
Poids (kg)	2,6	5	6,8	9,9	20,9

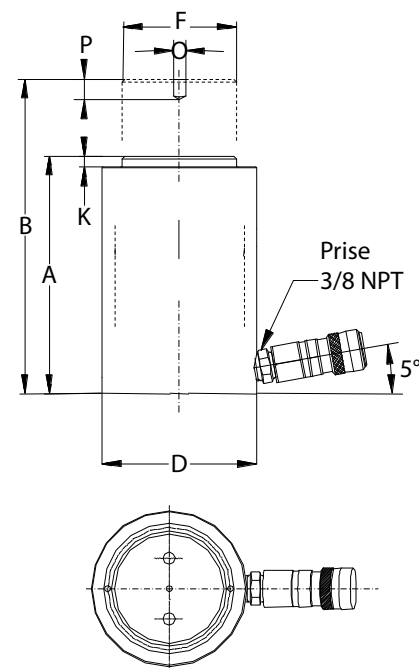

# VERINS « ULTRA BAS » SIMPLE EFFET - Rappel par ressort

CE réf. 6803

Ultra low single-acting jack

Vérins tous usages, de conception compacte et de faible hauteur, légers et maniables, pour utilisation dans les espaces les plus restreints.

### Caractéristiques :

- 8 modèles « simple effet » sans écrou de sécurité
- Course de 6 à 16 mm
- Rappel par ressort incorporé
- Alimentation à distance par pompe à main ou à moteur
- Equipés d'une tête de poussée striée
- Equipés d'un coupleur rapide

**FAIBLE HAUTEUR**  
pour espaces restreints !

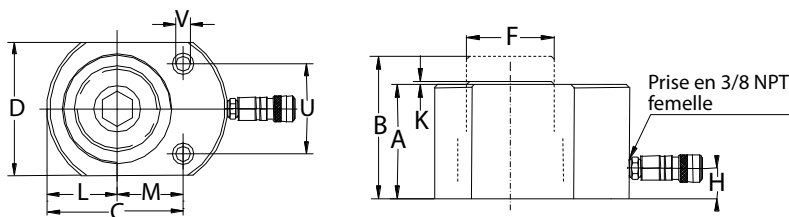

**+** CAPACITÉ de 5 à 140 tonnes !  
700 bars

CODE	A	B	C	D	E	F	G	H
<b>Capacité (T)</b>	<b>5</b>	<b>10</b>	<b>20</b>	<b>30</b>	<b>45</b>	<b>75</b>	<b>90</b>	<b>140</b>
Course (mm)	6	11	11	13	16	16	16	16
Volume d'huile (dm <sup>3</sup> )	0,0042	0,017	0,031	0,054	0,102	0,166	0,203	0,317
A - Hauteur fermée (mm)	32	43	51	59	67	79,5	85,5	100
B - Piston sorti (mm)	38	54	62	72	83	95,5	101,5	116
C - Ø extérieur (mm)	60	83	101	118	140	165	177	215
D - Ø extérieur (mm)	40	56	76	95	114	140	152	190
N - Ø piston (mm)	25	38	51	63,5	70	82	90	118
M - Base à prise alim. (mm)	17,5	19,5	19	20	20	20	20	24
K - Dépassement de la tête (mm)	1	1	1	2	2	2	2	2
L - Axe du corps (mm)	20,2	28,5	39	47,8	57,15	69,9	76,2	95,25
M - Axe aux trous de montage (mm)	22	33,5	39	44,5	54,1	66,8	74,67	82,55
U - Dimension des trous de fixation (mm)	28	37	49	52	66	76	76	117
V - Dimension des trous de fixation (mm)	5	7	10	10	11	13,5	13,5	13,5
Poids (kg)	0,6	1,51	2,67	4,4	6,74	11,5	14,3	24,2



Destinées à l'alimentation des vérins « simple effet »

**Caractéristiques :**

- Capacité utile des réservoirs de 0,35 à 1,4 litre
- Pression d'utilisation maximum : 700 bars
- Limiteur de pression interne
- Obturateur de décharge externe
- Fonctionnement en position horizontale ou verticale



Passage automatique de la vitesse d'approche à la vitesse travail !



+ 700 bars

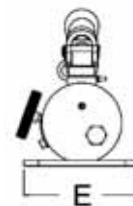

CODE	A	B	C
Capacité d'huile utile (dm <sup>3</sup> )	0,6	1	1,4
Débit par coup de pompe (cm <sup>3</sup> )	1 <sup>er</sup> étage	-	13,2
	2 <sup>ème</sup> étage	2,4	2,3
Effort maxi sur le levier (kg)	49	60	60
Course du piston (mm)	20	21	21
Prise d'alimentation	3/8" 18NPTF	3/8" 18NPTF	3/8" 18NPTF
A (mm)	554	543	543
B (mm)	536	519	519
C (mm)	390	382	470
D (mm)	496	507	605
E (mm)	132	120	120
F (mm)	32	32	46
G (mm)	40	92	60
H (mm)	164	161	169
Poids (kg)	5,9	6	9,1

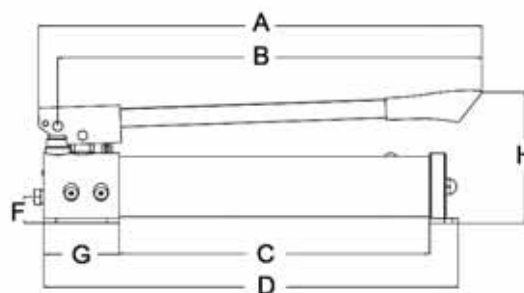

SUR DEMANDE : GROUPE ÉLECTRO HYDRAULIQUE

**FLEXIBLE HYDRAULIQUE**  
 Hydraulic hose

In réf. 6807

Pour raccorder les pompes à main aux vérins

+ 700 bars



- Equipé d'un embout mâle NPT 3/8 et d'un coupleur haute pression avec bouchon aluminium.
- Equipé de 2 ressorts pour protéger les sertissages.

CODE	A
Longueur (mm)	3000
Pression de service	700 bars
Diamètre intérieur (mm)	6,3
diamètre extérieur (mm)	15
Rayon de courbure mini (mm)	50
Poids (Kg)	2,8



SI PLUSIEURS VÉRINS À RACCORDER EN SIMULTANÉ ... CONSULTEZ-NOUS !

# PARACHUTE pour porte basculante

Gripping device for tilting gate

Q réf. 6059

## Pour toutes installations de portes basculantes

Dispositif permettant de bloquer immédiatement la porte en cas de rupture de câble ou d'un organe de suspension, empêchant ainsi la chute de la porte. Par la traction du câble, un cliquet est maintenu sans frottement dans le profil rail-guide. Si le câble venait à casser, le cliquet, sous l'action du ressort incorporé, se met en position de blocage.

**IMPORTANT** : Utiliser comme rail de guidage uniquement un profil U 50/30/4mm laminé à chaud. Ne pas employer de profils zingués ou galva !

CODE	A
pois de la porte maxi	800 kg
pois de la porte mini	100 kg
Rail de guidage	profil U 50/30/4 mm laminé à chaud
A mini (mm)	140
B (mm)	120
C (mm)	60
pour câble diam (mm)	9
diam de l'axe (mm)	20
pois de la paire (kg)	1,4

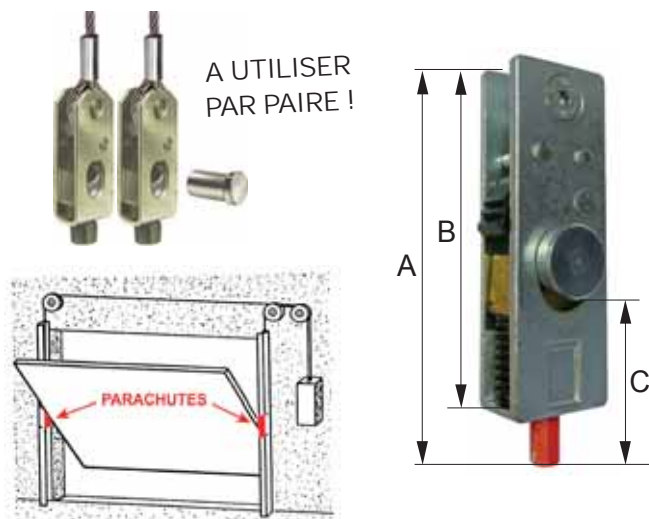

# PALAN MANUEL à corde

Manual hoist with nylon rope

CE réf. 6040

## Palan manuel à drisse nylon avec système de sécurité anti-chute (came de blocage)

Utilisation : voiture, bateau, etc ...

Levage sur un point fixe ou mobile (palan en position verticale), tractage (palan en position horizontale).

Blocage automatique et instantané dès le relâchement de la corde !

Conçu avec matériaux propres : nylon, acier bichromaté, dural

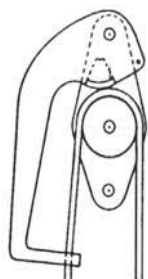

**Principe du blocage :**  
La came coince la corde contre le réa  
La pression est proportionnelle à la charge

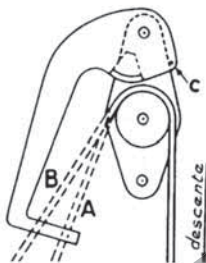

Avec la corde en A la came se soulève seule à la montée  
La corde en B la came just se bute C pour la descente

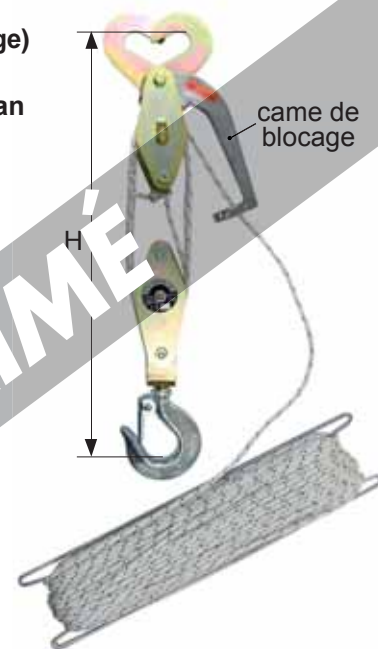

codes D / F / G sous sachet plastique comprenant :

- 1 moufle haut à crochet ciseaux, 1 moufle bas à crochet et linguet de sécurité
- 1 drisse nylon enroulée sur un tourniquet acier, 1 m de corde pour arrimage haut,
- 1 poignée bois pour les efforts importants

codes H / J sous coque plastique comprenant :

- 1 moufle haut à crochet ciseaux, 1 moufle bas à crochet découpé,
- 1 drisse nylon sur tourniquet acier, 2 mailles de chaîne pour arrimage.

CODE	sous sachet plastique			coque plastique	
	D	F	G	H	J
C.M.U (kg)	250	400	630	250	400
rupture mini (kg)	1250	1900	2500	800	1500
Ø drisse (mm)	4	4	4	4	4
nombre de réas	2 x 3	2 x 5	2 x 7	2 x 3	2 x 5
H mini - maxi (m)	0,315 - 7	0,34 - 7	0,39 - 3	0,28 - 3	0,29 - 3
pois (kg)	1,9	2,9	3,7	1,6	2,2





## PALAN-TENDEUR de traction « Mini Mule »

Cable hoist puller « Mini-Mule »

Applications : traction, fixation, serrage, cerclage, haubanage etc...

Câble galvanisé + Double cliquet en acier lamellé traité

3 positions : marche avant, position libre, et marche arrière

Crochets en acier forgé

Levier de commande calculé pour céder avant toute autre pièce

CODE	A	B	avec moufle	
			C	
Capacité traction (kg)	500	500	900 et 1800	
nombre de brins	1	1	1	2
L mini/maxi (mm)	400 / 4300	400 / 8500	430 / 3700	450 / 1800
poids pièce (kg)	2,7	2,8	4,2	



NE PAS UTILISER  
POUR LE LEVAGE

TRACTION UNIQUEMENT !

réf. 6085

Mini-Mule

Made in USA



Modèle C,  
avec moufle

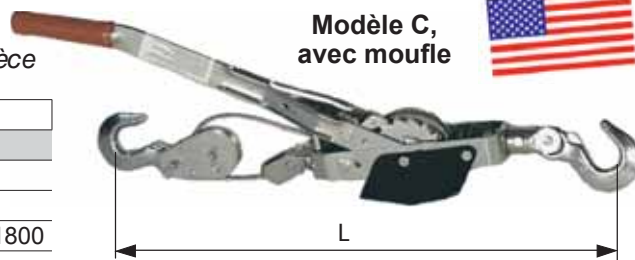

## PALAN A LEVIER à câble « LH » / Spécial lignards ( EDF / SNCF )

Lincoln lever cable-hoist

Lève, tire, déplace, tend, serre ...

Testé à 125% de la CMU / Tambour débrayable

- Grande facilité d'utilisation : entièrement manuel, il assure tant les opérations de levage que de traction !
- Apprécié des entreprises d'électricité pour tous les travaux en hauteur !
- Le câble s'enroule autour du tambour, comme un palan traditionnel !
- Cadre ouvert et aéré permettant un contrôle visuel facile de l'état général de pièces !

CODE	K	L	M	N
CMU - 2 brins (kg)	1000	1000	1400	1800
CMU - 1 brin (kg)	500	500	700	900
H course - 2 brins (m)	1,5	4,5	3	2,2
H course - 1 brin (m)	3	9	6	4,4
Ø câble (mm)	5,5	5,5	6,3	8
Longueur câble (m)	3,4	9,5	6,5	5,5
Poids (kg)	4,6	6,5	8,3	15

RAPPORT  
POIDS/CAPACITÉ  
EXCEPTIONNEL !



Puce RFID  
intégrée pour  
suivi de contrôle  
et maintenance

UTILISABLE EN POSITION :

sur 1 BRIN ou 2 BRINS

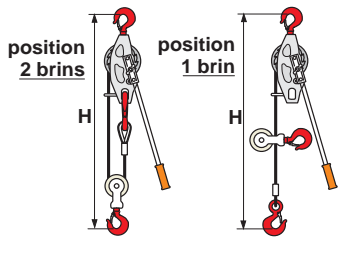

Crochets tournants  
à 360° avec linguet  
de sécurité



Levier  
réversible  
limiteur d'effort  
et pliable en cas  
de surcharge

## PALAN A LEVIER à sangle

Web strap hoist

Conçu pour être utilisé sur des lignes sous tension conforme à la spécification ASME B30.21

Sangle polyester enroulée sur 1 tambour à double rebords ; les rebords empêchant la sangle d'entrer en contact avec la roue dentée.

Cadre ouvert et aéré permettant un contrôle visuel facile de l'état général des pièces

Crochets en acier forgé munis de linguet de sécurité

CODE Type	R 2W10	S 2W10S Levier court	T 3W08	U 3W08S Levier court	V 3W15	W 4W12
CMU sur 1 brin (kg)	454	454	680	680	680	907
H mini - maxi (mm)	457-2743	457-2743	508-2134	508-2134	559-4267	559-3048
CMU sur 2 brins (kg)	907	907	1360	1360	1360	1814
H mini - maxi (mm)	584-1372	584-1372	610-1067	610-1067	762-1905	762-1524
Longueur levier (mm)	762	508	762	508	762	914
Poids (kg)	4,65	4,65	4,65	4,65	6,35	6,69



UTILISABLE SUR  
1 OU 2 BRINS

SANGLE  
POLYESTER

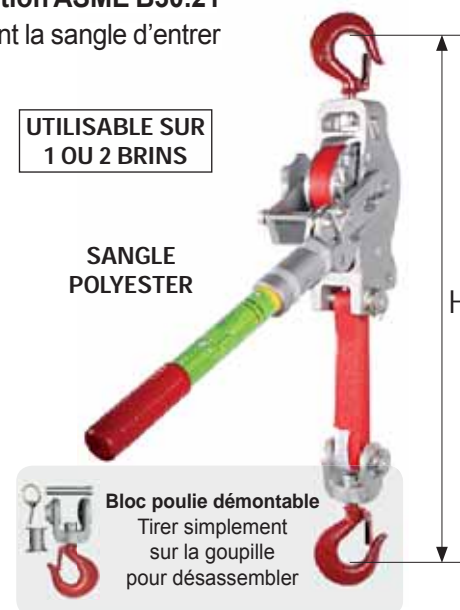

Bloc poulie démontable  
Tirer simplement  
sur la goupille  
pour désassembler



# PALAN MANUEL à chaîne « Garantie 2 ans » #

CE réf. 6044\* / 6046\*

Manual chain hoist

Équipé de crochets en acier-forgé à large ouverture, avec linguets de sécurité forgés.

Chaîne de charge en acier grade-80, selon norme EN-818.7 traitement anti-corrosion

Chaque palan est testé en charge à 150% de la capacité nominale.

Conception conforme EN-13157

GARANTIE 2 ans #

VUE DE PROFIL

HALTIR



Chaîne de charge Grade 80 coefficient 4 EN-818-7 traitement anti-corrosion

\* REF. 6044 ou 6046 selon disponibilité du stock

Modèles de qualité identique

2 sources d'approvisionnement

**Indicateur de déformation :**  
2 marques sur les crochets permettant de mesurer une déformation éventuelle, révélant ainsi une surcharge ou une mauvaise utilisation.



LINGUET DE SÉCURITÉ FORGÉ

CODE	B	C	E	F	G	H	J	K	
<b>CMU (kg)</b>	<b>500</b>	<b>1000</b>	<b>2000</b>	<b>3000</b>	<b>5000</b>	<b>10000</b>	<b>20000</b>	<b>30000</b>	
Nombre de brins	1	1	1	2	2	4	8	12	
Ø chaîne de charge (mm)	5 x 15	6 x 18	8 x 24	8 x 24	10 x 30	10 x 30	10 x 30	10 x 30	
Ø chaîne de manoeuvre (mm)	5 x 25	5 x 25	5 x 25	5 x 25	5 x 25	5 x 25	5 x 25	5 x 25	
<b>Hauteurs de levée standard (m) **</b>	<b>3 ou 6m</b>	<b>3 ou 6m</b>	<b>3 ou 6m</b>	<b>3 ou 6m</b>	<b>3 ou 6m</b>	<b>3 ou 6m</b>	<b>3 ou 6m</b>	<b>3 ou 6m</b>	
Force de traction pour atteindre la charge nominale (N)	260 / 186	269 / 270	407 / 460	386 / 311	402 / 462	426 / 488	488 / 488	488 / 488	
Charge d'épreuve 150% (Kg)	750	1500	3000	4500	7500	15000	30000	45000	
A mini (mm)	280 / 285	306 / 345	445 / 431	520 / 478	600 / 605	760 / 798	890	1380	
B (mm)	130 / 125	155 / 148	185 / 175	235 / 232	262	365	625	691	
E (mm)	125 / 128	134 / 138	157 / 161	157 / 161	180	180	209	312	
K (mm)	22	26	35	39	43	58	81	81	
Poids (kg)	Palan nu (sans chaîne)	7,5	10,5	16,8	22	36	89,7	163	221
	mètre de chaîne	1,1	1,3	2	2	2,8	2,8	2,8	2,8

# Garantie 2 ans pièces et main-d'oeuvre (sauf pièces d'usure) sous réserve du respect des Vérifications Générales Périodiques effectuées

\*\* Montage avec longueur de chaîne A LA DEMANDE !

# PALAN MANUEL à chaîne « Amenabar »

CE réf. 6049

Manual chain hoist « Amenabar »

Peut travailler dans toutes les positions : verticale, horizontale et même inversée !

Guidage permanent de la chaîne de charge !

Frein de sécurité breveté, à action immédiate

Hauteur de levée suivant votre demande

Sur demande avec chariot accouplé

GARANTIE 3 ans #



travaille aussi en position inversée !

Crochets avec linguet de sécurité

CODE	A03	B03	C03	D03	E03	F03	G03	H03	I03	J03
<b>C.M.U (kg)</b>	<b>250</b>	<b>500</b>	<b>1000</b>	<b>1600</b>	<b>2000</b>	<b>3200</b>	<b>5000</b>	<b>6300</b>	<b>8000</b>	<b>10000</b>
nombre de brins	1	1	1	1	1	2	2	2	3	3
Diamètre chaîne de charge (mm)	5	5	7	8	8	8	10	13	13	13
A mini (mm)	260	260	310	380	380	520	640	730	870	900
B (mm)	130	130	160	180	180	260	290	380	440	440
épaisseur (mm)	160	160	175	185	185	185	205	230	230	230
poids levée 3 m (kg)	8	8	13	18	18	29	45	75	110	120
poids le m. de levée supplémentaire (kg)	1,15	1,15	2,1	2,5	2,5	3,9	5,85	8,95	12,75	12,75

# Pièces et main-d'oeuvre (sauf pièces d'usure) sous réserve du respect des V.G.P effectuées

# PALAN A LEVIER à chaîne

Lever hoist

Construction tout acier Chaîne en acier allié HR

Crochets inférieur et supérieur en acier forgé avec linguets de sécurité

Guide-chaîne permettant l'entrée de la chaîne dans toutes les positions

Frein automatique / Bouton de sélection • montée • neutre • descente

**HALTIR**

CE réf. 6045 / 6047

COMPACT ET ERGONOMIQUE

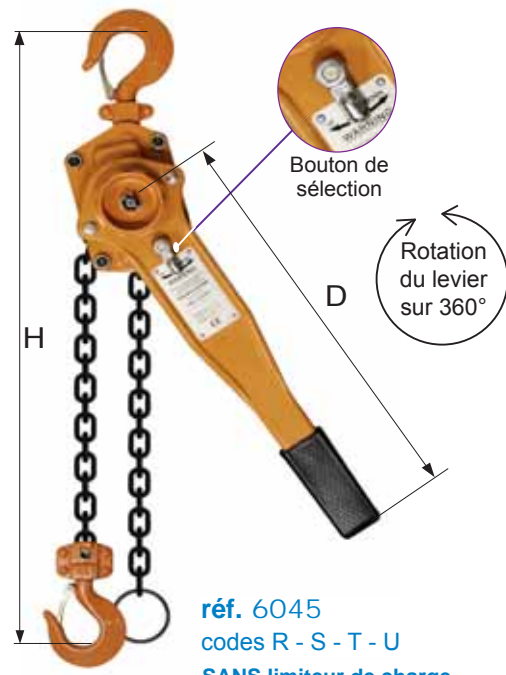

réf. 6045  
codes R - S - T - U  
SANS limiteur de charge

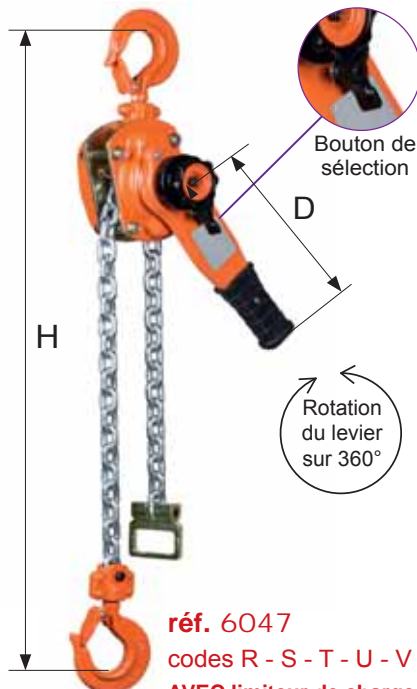

réf. 6047  
codes R - S - T - U - V  
AVEC limiteur de charge

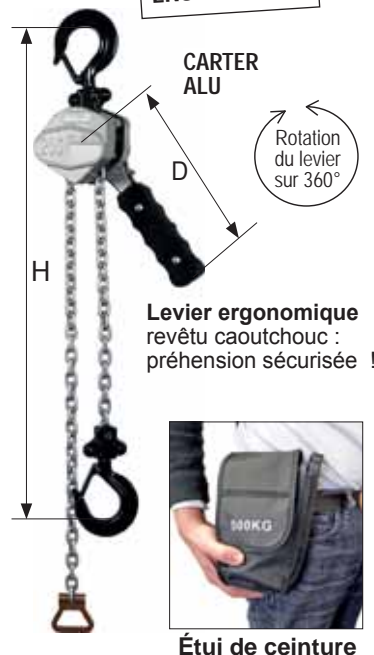

réf. 6047 Carter ALU  
codes A - B  
SANS limiteur de charge

réf. 6045 Sans limiteur de charge				
CODE	R	S	T	U
CMU (kg)	750	1500	3000	6000
nombre de brins	1	1	1	2
H mini (mm)	330	365	490	620
Levée standard (mm)	1500	1500	1500	1500
D (mm)	340	408	418	418
Ouvert.crochets (mm)	26	29	37	43
poids pièce (kg)	6,5	11,3	19,3	31,3

réf. 6047 Avec limiteur de charge				
R	S	T	U	V
750	1500	3000	6000	9000
1	1	1	2	3
320	380	490	580	830
1500	1500	1500	1500	1500
250	270	430	430	430
26	29	39	43	58
7,1	10,8	23,3	35,6	47,5

réf. 6047 Carter ALU	
A	B
250	500
1	1
220 (230*)	280 (265*)
1500	1500
160 (163*)	160 (163*)
27 (24*)	24
2,5	3,2

\* Évolution modèle 2024

# PALAN A LEVIER à chaîne « AVEC PESEUR »

Scale lever hoist

CE réf. 6045 AP

- Utilisable aussi pour les tests et les pesées !
- L'écran LCD automatique indique en permanence la charge sur le palan : **en cas de surcharge (CMU dépassée) il indique OV et le voyant clignote avec un signal sonore pour alerter l'utilisateur !**
- Valeurs des surcharges enregistrées, permettant de vérifier leur fréquence, utiles pour toute maintenance et réparation ;
- Fonction « mise à zéro » de la tare
- Batteries Lithium rechargeables : autonomie environ 150 h !
- Mode économie d'énergie inclus !

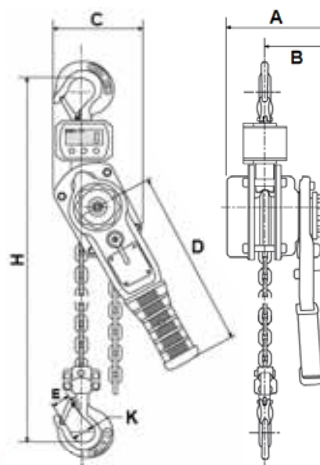

C.M.U (kg)	1000	C (mm)	136
Levée (m)	1,5 m	D (mm)	250
Ø chaîne de charge (mm)	6	E (mm)	30
A (mm)	148	H (mm)	400
B (mm)	90	K (mm)	37
		Poids (kg)	8



Livré avec sa mallette de transport !



# GUIRLANDE D'ALIMENTATION pour palan électrique

IN réf. 6058

Electrical line for electric chain hoist

Pour palans électriques jusqu'à 2 t. Longueur de base : 3m

Possibilité d'extension par module de 1 m

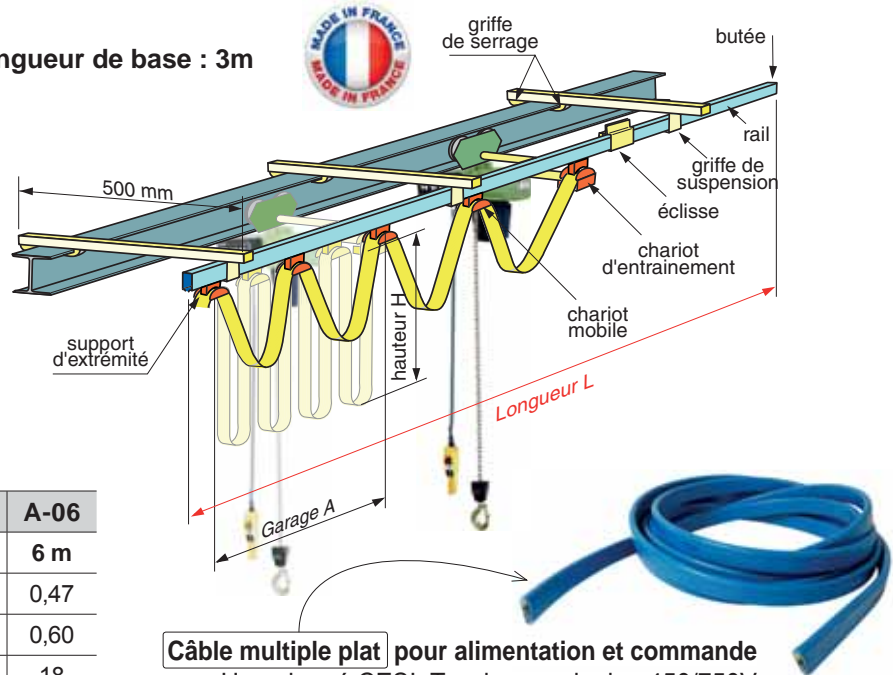

CODE	A-03	A-04	A-05	A-06
Longueur de base	3 m	4 m	5 m	6 m
A (m)	0,31	0,31	0,39	0,47
H (m)	0,60	0,70	0,70	0,60
poids (kg)	9	11	16	18

Câble multiple plat pour alimentation et commande  
Homologué CESI. Tension nominale : 450/750V

NE PROPAGE PAS LE FEU ET ÉMET TRÈS PEU DE GAZ CORROSIF !

# PALAN ELECTRIQUE « ALIMENTAIRE » - Chaîne et crochets INOX

CE réf. 6600

Electric chain hoist - as food standard

Chaîne et crochets INOX

Cloche-frein INOX



Lubrifiant alimentaire

Moteur tropicalisé (adapté aux conditions climatiques ambiantes - protection humidité...)

Groupe Fem : 2 m

Moteur frein conique

Commande par contacteurs

Limiteur de couple « à friction »

SUSPENTE par crochet

PROTECTION IP65

Norme ALIMENTAIRE



CODE	A	B	C
CMU (kg)	250	500	1000
Nombre de brin	1	1	1
Tension ds'alimentation	400V tri 50Hz	400V tri 50Hz	400V tri 50Hz
Vitesse de levage	4m/min	4m/min	4m/min
Chaîne inox (course)	3m	3m	3m
Câble (boîte à boutons)	2m	2m	2m
Fin de course	haut et bas	haut et bas	haut et bas
A (mm)	422	503	611
A1 (mm)	24	32	44
B (mm)	268	293	331
C (mm)	438	514	583
C1 (mm)	23	30	38
C2 (mm)	237	274	317
D (mm)	135	160	200
E (mm)	190	228	293
F (mm)	92	114	146
G (mm)	-	43	-
Poids (kg)	34	52	85

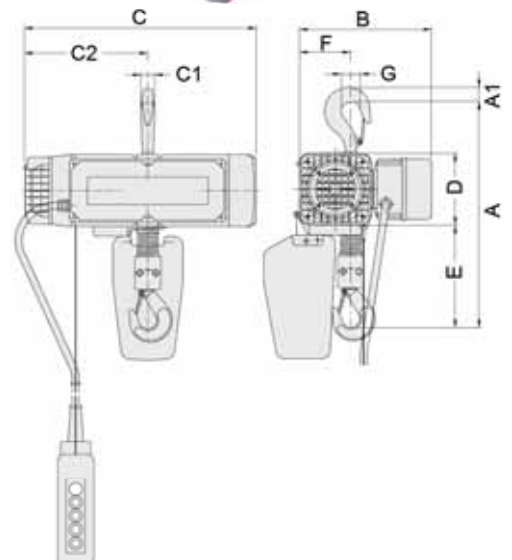

## PALAN ELECTRIQUE à chaîne 24 Volts

Electric chain hoist (Voltage 24V)

Facteur de marche 40% (240 démarrages par heure)

Commande basse tension 24 volts par boîte à bouton

Limiteur de couple à friction / Course du crochet de levage 3 à 10 m

Dimensions : se reporter à la référence 6053 page 139

CE réf. 6050

SUSPENTE par crochet / chariot libre / chariot à chaîne

CODE <i>suspente par crochet</i>	AA1	BA1	CA1	DA1	FA1	GA1	HA1
CODE <i>direction par poussée</i>	AB1	BB1	CB1	DB1	FB1	GB1	HB1
CODE <i>direction par chaîne</i>	AD1	BD1	CD1	DD1	FD1	GD1	HD1
C.M.U (kg)	125	125	250	250	500	500	1000
nombre de brins de chaîne	1	1	1	1	1	1	1
diam de la chaîne (mm)	4	4	4	4	5	5	7
vitesse de levée (m/min)	6	9	6	10	5	8	4
puissance du moteur (Kw)	0,35	0,35	0,35	0,48	0,48	0,87	0,87

GARANTIE  
3 ans



R-W-M

## PALAN ELECTRIQUE à chaîne 220 Volts « monophasé »

Electric chain hoist (Single phase - 220V)

Livré avec : Course de crochet 3 m - boîte à bouton sous TBT 24 volts

Câble de boîte à bouton anti-feu - Bac à chaîne, limiteur de charge à friction

Hauteur de levée maximum 10 mètres (sur demande)

Dimensions : se reporter à la référence 6053 page 139

CE réf. 6052

SUSPENTE par crochet / chariot libre

CODE <i>suspente par crochet</i>	AAA1	AA1	BA1	CA1	DA1	EA1	FA1
CODE <i>direction par poussée</i>	AAB1	AB1	BB1	CB1	DB1	EB1	FB1
C.M.U (kg)	125	125	250	250	500	500	1000
vitesse de levée (m/min)	5	8	5	8	4	6	4
diamètre de la chaîne (mm)	4	4	4	5	5	7	7

GARANTIE  
3 ans



R-W-M

Le poids d'un palan électrique monophasé est toujours supérieur à celui d'un palan électrique triphasé de même charge

## PALAN ELECTRIQUE à chaîne « Fortes charges »

Electric chain hoist (Heavy duty)

DIMENSIONS EXTRÊMEMENT RÉDUITES permettant d'utiliser au maximum la hauteur disponible

- MOTEUR AUTOVENTILÉ
- FIN DE COURSE HAUT ET BAS - Classe FEM 3M
- Réducteur sous bain d'huile

FREIN AVEC  
ÉLECTRO-AIMANT  
400 VOLTS

CE réf. 6054

Palans livrés complets : bac à chaîne & boîte à bouton basse tension

SUSPENTE par oeillet / chariot libre / chaîne / chariot électrique

CODE <i>suspente par oeillet</i>	G8F	G28F	H4F	H14F
CODE <i>direction par poussée</i>	G8CS	G28CS	H4CS	H14CS
CODE <i>direction par chaîne</i>	G8CM	G28CM	H4CM	H14CM
CODE <i>direction chariot électrique 1 vitesse</i>	G8CE1	G28CE1	H4CE1	H14CE1
CODE <i>direction chariot électrique 2 vitesses</i>	G8CE2	G28CE2	H4CE2	H14CE2
C.M.U (kg)	2500	2500	5000	5000
nombre de brins de chaîne	1	1	2	2
diam de la chaîne (mm)	11	11	11	11
vitesse de levée (m/min)	8	2 et 8	4	1 et 4
puissance du moteur (Kw)	4	0,7 et 3	4	0,7 et 3

GARANTIE  
3 ans



R-W-M

Type CE

Type F

# PALAN ELECTRIQUE à chaîne « Triphasé » 230/400 Volts

CE réf. 6053

Electric chain hoist (Three-phases - 230/400V)

**R-W-M**

Levée standard 3 m - Corps du palan en aluminium

Protection IP 55\* (sauf si usage d'un moteur ventilé pour les hauteurs supérieures à 10 mètres)

**Chaîne de charge calibrée en acier allié avec traitement anti-corrosion**

Le palan R-W-M dispose d'un **guide chaîne entaillé dans le corps central** du palan et donc construit en une seule pièce permettant un **glissement précis** de la chaîne sur les alvéoles de la noix entraîneuse

**Limiteur de charge faisant office de fin de course haut et bas**

**Fin de course de direction pour palan à chariot électrique**

GARANTIE  
3 ans

## ALIMENTATION 230/400 VOLTS TRI 50 HZ

- Commande TBT 24 V avec arrêt d'urgence
- Classe FEM 2M

## MOTEUR ÉLECTRIQUE :

fonctionnement en intermittence de 40% pour les palans à une vitesse de 30+10 pour les palans à 2 vitesses

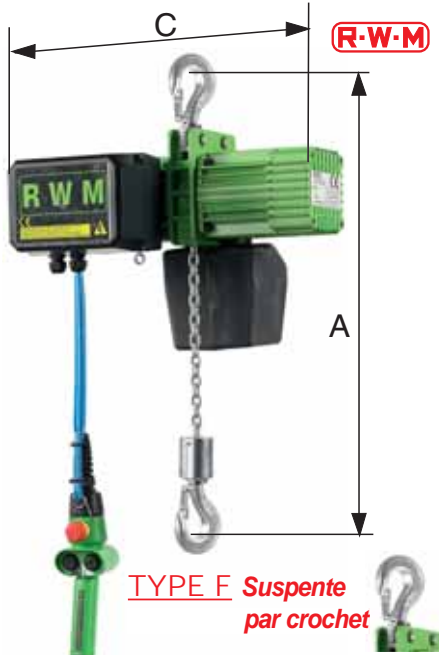

**TYPE F** *Suspente par crochet*

ou par oeillet :

- 1,5T : E8F, E28F
- 2T : F4F, F8F
- 3T : G4F, G14F
- 4T : H4F

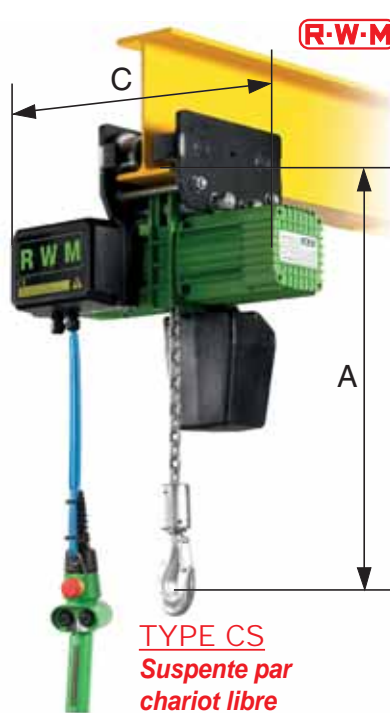

**TYPE CS** *Suspente par chariot libre*

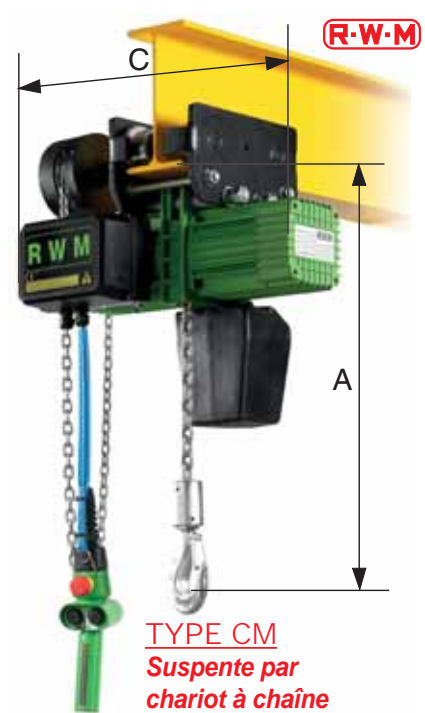

**TYPE CM** *Suspente par chariot à chaîne*

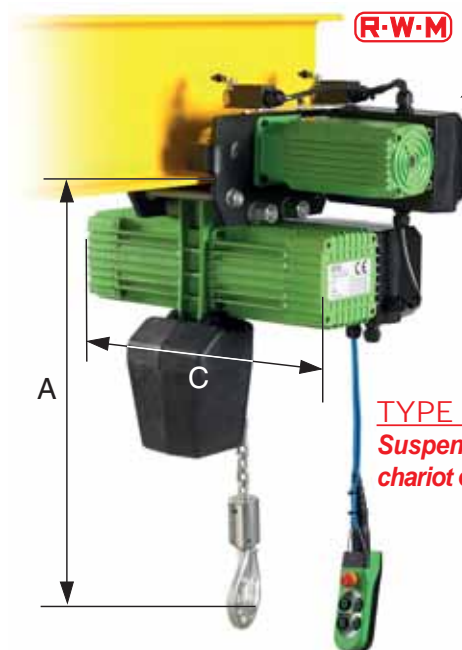

**TYPE CE** *Suspente par chariot électrique*

CHARIOTS ÉLECTRIQUES	CE1 1 vitesse	CE2 2 vitesses
Vitesse de direction	7 m/min	7 et 14 m/min
Puissance (CMU de 0,125T à 2T)	0,2 kW	0,1 et 0,2 kW
Puissance (CMU de 3T à 4T)	0,5 kW	0,2 et 0,5 kW

Fin de course de direction en standard  
Rayon minimum de courbure 900 mm

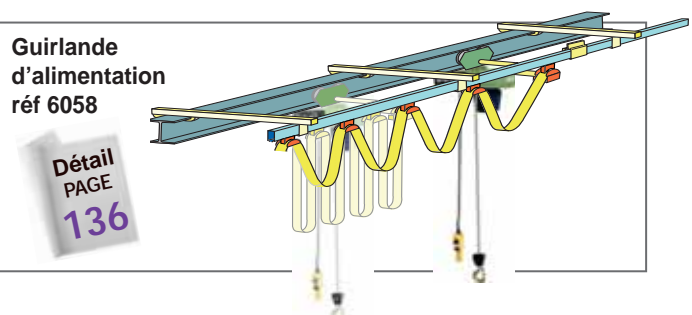

Guirlande d'alimentation  
réf 6058

Détail  
PAGE  
136



TYPE DE SUSPENDE	CMU ISO-M5 125 kg						CMU ISO-M5 250 kg					
	CODE	CODE	CODE	CODE	CODE	CODE	CODE	CODE	CODE	CODE	CODE	CODE
F par crochet	A5F	A8F	A12F	A14F	A28F	A31F	B5F	B8F	B12F	B14F	B28F	B31F
CS par chariot libre	A5CS	A8CS	A12CS	A14CS	A28CS	A31CS	B5CS	B8CS	B12CS	B14CS	B28CS	B31CS
CM chariot à chaîne	A5CM	A8CM	A12CM	A14CM	A28CM	A31CM	B5CM	B8CM	B12CM	B14CM	B28CM	B31CM
CE1* chariot électrique	A5CE1	A8CE1	A12CE1	A14CE1	A28CE1	A31CE1	B5CE1	B8CE1	B12CE1	B14CE1	B28CE1	B31CE1
CE2** chariot électrique	A5CE2	A8CE2	A12CE2	A14CE2	A28CE2	A31CE2	B5CE2	B8CE2	B12CE2	B14CE2	B28CE2	B31CE2
Vitesse levage m/min	5	8	12	1 et 4	2 et 8	3,5 et 14	5	8	12	1 et 4	2 et 8	3 et 12
Puissance moteur Kw	0,5	0,5	1	0,2/0,5	0,2/0,5	0,2/0,5	0,5	0,8	1	0,2/0,5	0,25/1	0,25/1
Nombre de brins	1	1	1	1	1	1	1	1	1	1	1	1
Ø chaîne (mm)	4 mm	4 mm	4 mm	4 mm	4 mm	4 mm	4 mm	4 mm	5 mm	4 mm	4 mm	5 mm
A (mm) type F	360	360	360	360	360	360	360	360	360	360	360	360
A (mm) type CS	380	380	380	380	380	380	380	380	380	380	380	380
A (mm) types CM / CE	400	400	400	400	400	400	400	400	400	400	400	400
C (mm)	440	440	440	440	440	440	440	440	440	440	470	470
Ø Galet mm	50	50	50	50	50	50	50	50	50	50	50	50
Poids kg Types F/CS	27 / 33	27 / 33	29 / 35	27 / 33	29 / 35	29 / 35	27 / 33	27 / 33	29 / 35	27 / 33	35 / 35	35 / 41
Poids kg Types CM/CE	43 / 57	43 / 57	45 / 59	43 / 57	45 / 59	45 / 59	43 / 57	43 / 57	45 / 59	43 / 57	45 / 59	51 / 65

TYPE DE SUSPENDE	CMU ISO-M5 500 kg						CMU ISO-M5 1000 kg				
	CODE	CODE	CODE	CODE	CODE	CODE	CODE	CODE	CODE	CODE	CODE
F par crochet	C4F	C6F	C8F	C12F	C14F	C28F	D4F	D6F	D8F	D14F	D28F
CS par chariot libre	C4CS	C6CS	C8CS	C12CS	C14CS	C28CS	D4CS	D6CS	D8CS	D14CS	D28CS
CM chariot à chaîne	C4CM	C6CM	C8CM	C12CM	C14CM	C28CM	D4CM	D6CM	D8CM	D14CM	D28CM
CE1* chariot électrique	C4CE1	C6CE1	C8CE1	C12CE1	C14CE1	C28CE1	D4CE1	D6CE1	D8CE1	D14CE1	D28CE1
CE2** chariot électrique	C4CE2	C6CE2	C8CE2	C12CE2	C14CE2	C28CE2	D4CE2	D6CE2	D8CE2	D14CE2	D28CE2
Vitesse levage m/min	4	6	8	12	1 et 4	2 et 8	4	6	8	1 et 4	2 et 8
Puissance moteur Kw	0,8	0,8	1	1,5	0,25/1	0,4/1,8	1	1,6	2	0,4/1,8	0,5/2
Nombre de brins	1	1	1	1	1	1	1	1	1	1	1
Ø chaîne (mm)	5 mm	5 mm	5 mm	5 mm	5 mm	7 mm	7 mm	7 mm	10 mm	7 mm	10 mm
A (mm) type F	375	375	375	375	375	425	440	440	440	440	440
A (mm) type CS	395	395	395	395	395	455	470	470	470	470	470
A (mm) types CM / CE	415	415	415	415	415	455	465	465	465	465	465
C (mm)	440	440	440	470	470	483	483	483	483	503	503
Ø Galet mm	50	50	50	50	50	70	70	70	70	70	70
Poids kg Types F/CS	29 / 35	29 / 35	35 / 41	35 / 41	35 / 41	44 / 57	41 / 54	44 / 57	44 / 57	67 / 83	69 / 85
Poids kg Types CM/CE	45 / 59	45 / 59	51 / 65	51 / 65	51 / 65	60 / 74	57 / 71	60 / 74	61 / 74	86 / 98	88 / 102

TYPE DE SUSPENDE	CMU ISO-M5 1500 kg				CMU ISO-M5 2000 kg			3000 kg		4000 kg
	CODE	CODE	CODE	CODE	CODE	CODE	CODE	CODE	CODE	CODE
F par crochet (ou oeillet)	E4F	E8F	E14F	E28F	F4F	F8F	F14F	G4F	G14F	H4F
CS par chariot libre	E4CS	E8CS	E14CS	E28CS	F4CS	F8CS	F14CS	G4CS	G14CS	H4CS
CM chariot à chaîne	E4CM	E8CM	E14CM	E28CM	F4CM	F8CM	F14CM	G4CM	G14CM	H4CM
CE1* chariot électrique	E4CE1	E8CE1	E14CE1	E28CE1	F4CE1	F8CE1	F14CE1	G4CE1	G14CE1	H4CE1
CE2** chariot électrique	E4CE2	E8CE2	E14CE2	E28CE2	F4CE2	F8CE2	F14CE2	G4CE2	G14CE2	H4CE2
Vitesse levage m/min	4	8	1 et 4	2 et 8	4	8	1 et 4	4	1 et 4	4
Puissance moteur Kw	2	3	0,5/2	0,7/3	2	4	0,5/2	3	0,7/3	4
Nombre de brins	1	1	1	1	1	1	1	2	2	2
Ø chaîne (mm)	10 mm	11 mm	10mm	11 mm	10 mm	11 mm	10 mm	11 mm	11 mm	11 mm
A (mm) type F	618	550	618	550	618	550	618	685	685	715
A (mm) types CS / CM	595	685	685	595	595	700	685	700	700	700
A (mm) type CE	595	595	685	685	595	595	685	700	700	715
C (mm)	510	595	525	615	510	615	525	595	615	-
Ø Galet mm	70	80	70	80	70	80	70	80	80	-
Poids kg Types F/CS	82 / 98	87 / 102	85 / 117	89 / 119	82 / 98	87 / 102	85 / 117	98 / 126	105 / 133	105 / 133
Poids kg Types CM/CE	103 / 114	107 / 117	122 / 131	124 / 133	103 / 114	107 / 117	103 / 131	131 / 140	138 / 149	138 / 149

**LARGEUR DE FER (mm)**

CMU :	125 kg	250 kg	500 kg	1T	1,5T	2T	3T	4T
Chariot libre type CS	46-140	46-140	46-140	64-160	73-200	73-200	82-200	82-200
Chariot à chaîne type CM et électrique type CE	64-160	64-160	64-160	64-160	73-200	73-200	82-200	82-200

\* 1 vitesse de direction  
\*\* 2 vitesses de direction

Plain & geared trolley

**HALTIR**

## Construction simple et robuste

Chariots à 4 galets (sauf 20 t : 8 galets) montés sur roulements

Avance par poussée sur la charge ou par chaîne

Butée de sécurité en cas de rupture d'un galet

Assemblage des flasques par 1 axe fileté

## DIRECTION PAR POUSSÉE SUR LA CHARGE

codes A à E

RÉGLAGE RAPIDE  
ADAPTATION AISÉE À  
UN LARGE ÉVENTAIL  
D'IPN / IPE / HEA...

DIRECTION « PAR POUSSÉE »



### DIRECTION du chariot : PAR POUSSÉE SUR LA CHARGE

CODE	A	B	C	D	E
<b>C.M.U (kg)</b>	<b>500</b>	<b>1000</b>	<b>2000</b>	<b>3000</b>	<b>5000</b>
largeur de fer mini (mm)	50	58	66	74	90
largeur de fer maxi (mm)	220	220	220	220	220
Rayon de courbure mini	0,9 m	1 m	1,1 m	1,4 m	2 m
A (mm)	285	285	300	328	354
B x C (mm)	198 x 160	238 x 183	277 x 214	324 x 255	373 x 298
D1 (mm)	55	68	80	100	120
D2 (mm)	80	96	110	132	155
d (mm)	12,5	17	20	26	28
E (mm)	25	29	36	46	52
F (mm)	28	37	48	56	65
H (mm)	64,5	66	75	85	100
K (mm)	19	20	22	27	32
L (mm)	56-226	64-226	72-226	80-226	100-230
poids (kg)	5	8,7	13,9	23,5	40

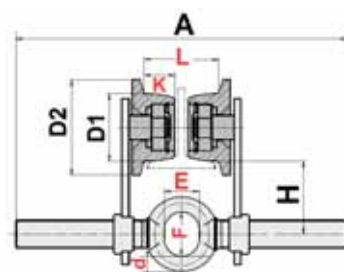
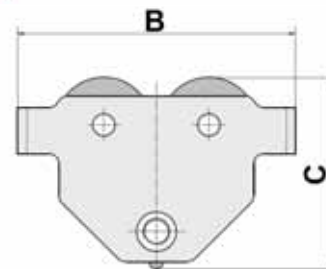

## DIRECTION PAR CHAÎNE avec levée 3m

codes AC à HC

DIRECTION « PAR CHAÎNE »

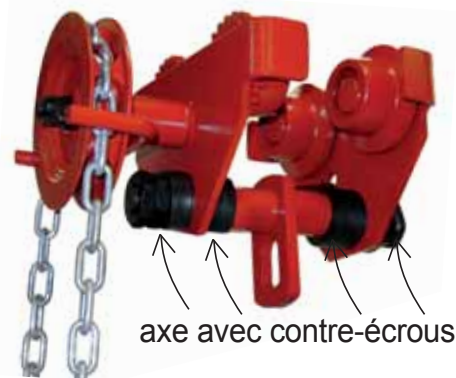
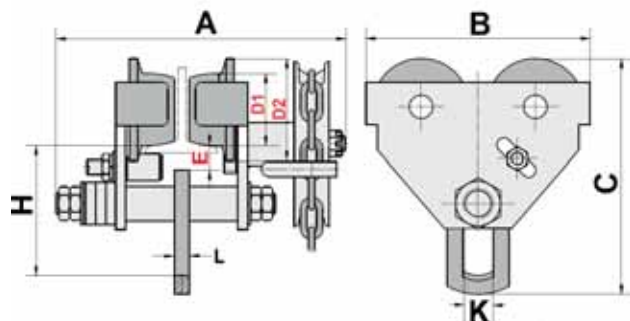

### DIRECTION du chariot : PAR CHAÎNE AVEC LEVÉE 3M

CODE	AC	BC	CC	DC	EC	FC	HC
<b>C.M.U (kg)</b>	<b>500</b>	<b>1000</b>	<b>2000</b>	<b>3000</b>	<b>5000</b>	<b>10000</b>	<b>20000</b>
largeur de fer mini (mm)	64	64	76	76	88	125	133
largeur de fer maxi (mm)	140	140	165	203	203	203	230
Rayon de courbure mini	0,9 m	1 m	1,2 m	1,5 m	2,5 m	3 m	4,5 m
A (mm)	308,5	328,5	361,5	428,5	434	487,5	523
B (mm)	212	255	302	344	378	455	642
C (mm)	198,5	231,5	278	338	393	490	622
D1 (mm)	58	75	90	110	122	-	-
D2 (mm)	82	102	127	147	160	-	-
E (mm)	28	25	27	32	34	36,5	54
H (mm)	113	128	152	186	219	275,5	330
K (mm)	24	30,5	36	45	60	82	110
L (mm)	10	12	14	16	20	25	35
poids (kg)	14	19	29	40	65	103	245

# CHARIOT PORTE-PALAN à réglage rapide « CTP »

Trolley-clamp « CTP » (easy fitting)

CE réf. 6061

**UTILISATION :**  
manutention nécessitant de fréquents changements de sites d'utilisation



Montage sur poutrelles de sections différentes

Accrochage et déplacement faciles de la charge sur poutrelles !



**INSTALLATION ET RÉGLAGE RAPIDES SANS OUTILLAGE !**



CODE	A10	B20	C30
<b>C.M.U (kg)</b>	<b>1000</b>	<b>2000</b>	<b>3000</b>
largeur de fer mini (mm)	60	75	75
largeur de fer maxi (mm)	150	200	200
Rayon de courbure mini	0,60m	0,90m	1,15m
B (mm)	82-109	106-155	128-171
C (mm)	26	42	50
D (mm)	46	60	80
E (mm)	241	286	295
F (mm)	160	260	310
G maxi (mm)	15	25	25
J (mm)	75	130	150
M (mm)	M12	M18	M24
P / T (mm)	153/105	205/139	220/155
pooids pièce (kg)	2,5	9,9	17,5

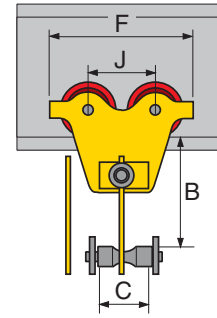
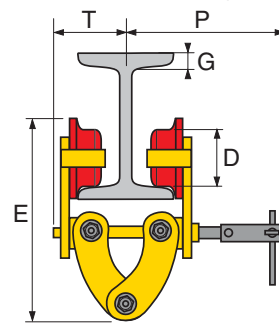

## GRIFFE A POUTRELLES

Beam clamp

Créent un point d'ancrage temporaire fixe sur une poutrelle pour suspendre un appareil de levage

*il est strictement INTERDIT d'utiliser les porte-à-faux de la poutre inférieure*

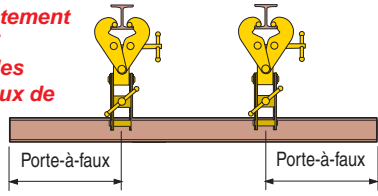

CODE simple	A10	B20	C30	E50	H100
<b>C.M.U. (kg)</b>	<b>1000</b>	<b>2000</b>	<b>3000</b>	<b>5000</b>	<b>10000</b>
écartement (mm)	75-230	75-230	80-320	80-310	90-320
A maxi (mm)	240	240	355	355	360
B mini-maxi (mm)	192-367	192-367	243-520	243-520	272-532
C / H (mm)	94 / 20	102 / 20	132 / 22	142 / 28	180 / 38
D (mm)	4	6	8	10	12
E maxi (mm)	194	194	241	241	284
F mini-maxi (mm)	102-154	102-154	133-223	133-223	155-234
pooids (kg)	4	4,8	9,8	11,6	17

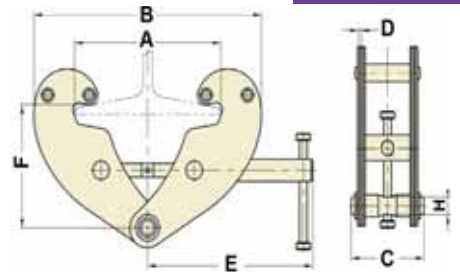

GRIFFE SIMPLE faible hauteur perdue



CODE à manille	AM10	BM20	CM30	CM30L	EM50	EM50L	HM100
<b>C.M.U. (kg)</b>	<b>1000</b>	<b>2000</b>	<b>3000</b>	<b>3000</b>	<b>5000</b>	<b>5000</b>	<b>10000</b>
écartement (mm)	75-210	75-210	100-270	75-305	100-270	75-305	75-305
A maxi (mm)	240	240	355	320	355	310	360
B mini-maxi (mm)	192-367	192-367	243-520	232-455	243-520	242-445	272-532
C / H (mm)	94 / 20	102 / 20	132 / 22	122 / 22	142 / 28	129 / 28	180 / 38
D (mm)	4	6	8	8	10	10	12
E maxi (mm)	194	194	241	255	241	255	284
F mini-maxi (mm)	102-154	102-154	133-223	202-277	133-223	208-283	155-234
G x K (mm)	30 x 45	30 x 45	45 x 63	46 x 19	45 x 63	56 x 22	64 x 95
pooids (kg)	4,2	5,1	10,4	9	12,1	12	18,8

GRIFFE À MANILLE passage plus large

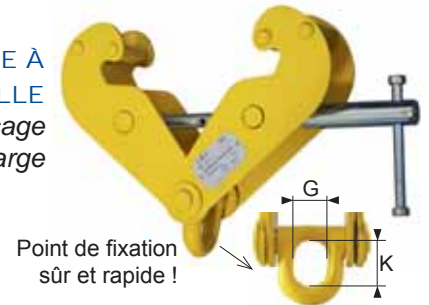

CODE double	ED50	HD100
<b>C.M.U (kg)</b>	<b>5000</b>	<b>10000</b>
écartement (mm)	100-270	75-305
A maxi (mm)	455	480
L maxi (mm)	345	352
K (mm)	164	164
D maxi (mm)	310	310
E maxi (mm)	283	292
F (mm)	129	146
pooids (kg)	23	37

GRIFFE DOUBLE accouplement de 2 poutrelles

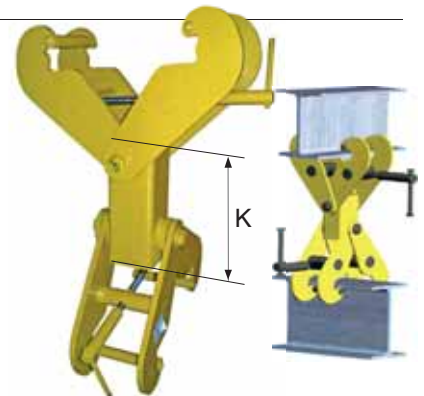
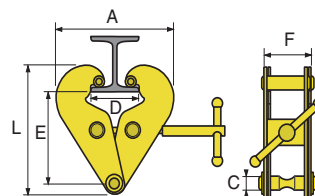



Magnetic lifter

Levage et manutention HORIZONTALE de pièces ferromagnétiques, **PLATES** et **CYLINDRIQUES**

**UTILISATION** : dans les ateliers, entrepôts, parcs-matière, près des machines-outils, lieux de stockage, et industries du transport



Equipé d'une manille de levage pivotante et d'une semelle adaptée aux charges cylindriques

Flux magnétique généré par des matériaux magnétiques en NdFeB (Néodyme-Fer-Bore)

Mise sous-tension et hors-tension de la trajectoire magnétique contrôlée par le levier manuel, **permise seulement après contact de la charge métallique** dont l'état de surface doit être lisse : rugosité inférieure à 6,3 µm (0,0063 mm)

Coefficient de sécurité 3/1

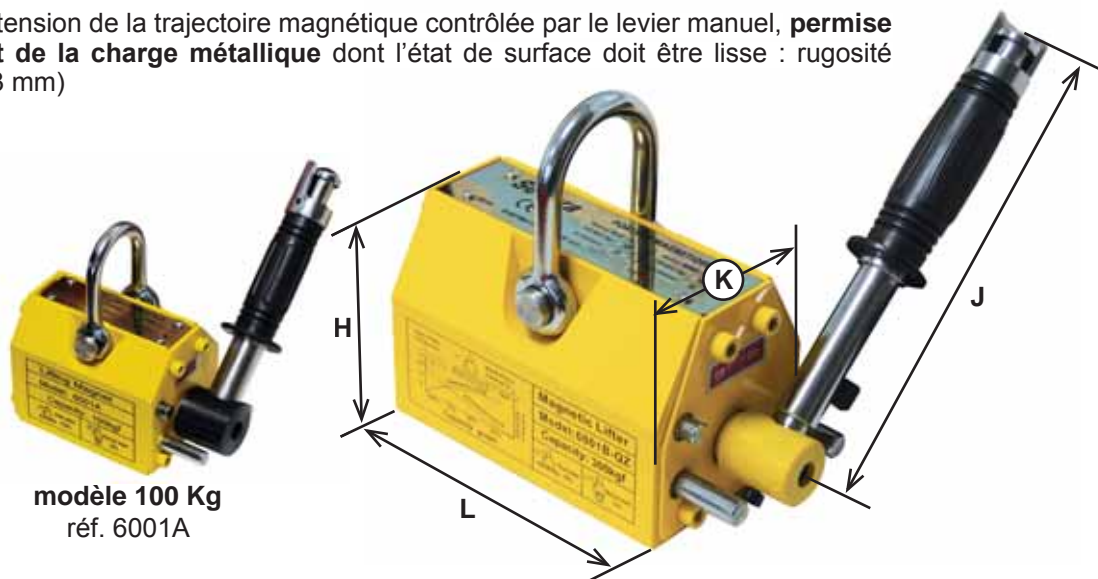
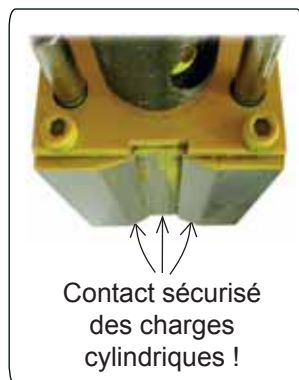

CODE	A	B	C	E
Capacité maxi charge plate (kg)	100	300	600	1000
Capacité maxi charge cylindrique (kg)	35	100	200	350
Épaisseur mini charge plate (mm)	20	25	30	40
Diamètre mini charge cylindrique (mm)	60	60	90	150
Effort d'arrachement (kg)	350	1050	2100	3500
Température de fonctionnement	< 80°C	< 80°C	< 80°C	< 80°C
H hauteur (mm)	72	108	123	158
J (mm)	148	223	257	303
L longueur / K largeur (mm)	92 / 64	166 / 99	228 / 118	266 / 150
poids (kg)	3	12	25	43

**Principaux facteurs influençant la capacité de levage du porteur magnétique :**

Influence de l'épaisseur et de la qualité de surface de la charge : Avant toute utilisation, il est nécessaire de définir le pourcentage de la capacité maxi par rapport à l'épaisseur de la charge (voir courbe)

Si la rugosité de l'état de surface est inférieure à 6,3 µm, la capacité de levage est de 100%, sinon la capacité du porteur doit être ré-évaluée.

Calculer le pourcentage de capacité de levage que le porteur peut atteindre à partir de la courbe représentée sur le schéma de performance, figurant sur les deux côtés du porteur.

**Influence de la composition de la charge métallique :**

- si la charge a une faible teneur en carbone, le coefficient de capacité de levage est fixe (=1)
- pour un acier demi-doux, le coefficient = 0,95
- pour un acier dur, le coefficient = 0,90
- pour un acier faiblement allié, le coefficient = 0,75
- pour de la fonte, le coefficient = 0,50

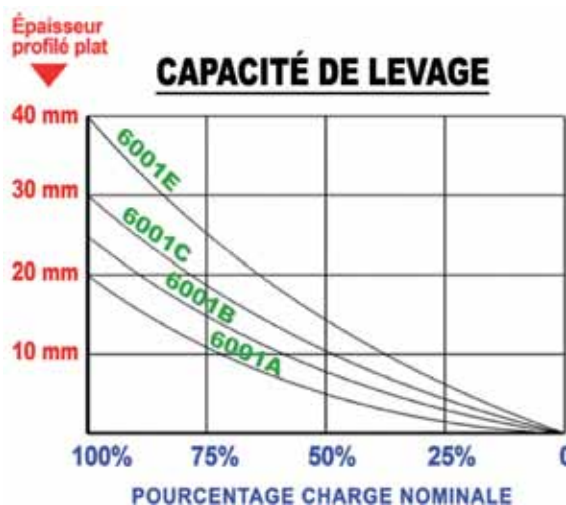

APPAREILS

## AIMANT PERMANENT à commande manuelle

Permanent lifting magnet

CE réf. 6002NEO-L

Manutention **HORIZONTALE** de pièces **PLATES** et **CYLINDRIQUES**

Norme EN 13155

GARANTIE  
5 ANS

**UTILISATION :** dans les ateliers, les parcs-matière, près des machines-outils et lieux de stockage, sur les sites de construction pour soulever des structures métalliques plates ou cylindriques

Ces aimants très robustes sont conçus pour durer dans le temps même dans les conditions les plus difficiles !

- Le système de commande marche/arrêt sur la poignée permet une grande facilité d'utilisation d'une seule main générant un gain de temps jusqu'à 40%
- Levier de commande manuelle (Marche/Arrêt) avec système de verrouillage
- Coefficient de sécurité : 3/1



**Finition de surface :** surface rectifiée propre et lisse avec entrefer < 0,1 mm (espace entre la charge et l'aimant, provoqué par papier, salissure, peinture, limailles, détériorations, rugosité)

CODE	A	B	C	D	F	J
<b>Capacité maxi. charges plates (kg) *</b>	<b>150</b>	<b>300</b>	<b>600</b>	<b>1000</b>	<b>1500</b>	<b>2000</b>
Épaisseur mini charges plates (mm)	> 25	> 30	> 30	> 60	> 80	> 80
Dimensions mini charges plates (mm)	> 200x200	> 300x300	> 400x400	> 500x500	> 800x800	> 800x800
<b>Capacité maxi. charges cylindriques (kg) *</b>	<b>65</b>	<b>150</b>	<b>300</b>	<b>500</b>	<b>750</b>	<b>1000</b>
Ø mini-maxi charges cylindriques (mm)	50-100	60-200	65-270	100-300	150-350	150-350
Longueur maxi charges cylindriques (mm)	< 2500	< 3500	< 4000	< 4500	< 5000	< 5000
Effort d'arrachement (kg) **	470	1000	1900	3200	4700	6200
Longueur x Largeur (mm)	93 x 60	152 x 100	246 x 120	306 x 146	374 x 165	478 x 165
Hauteur avec anneau (mm)	120	180	180	236	273	273
Température de fonctionnement maxi.	80°C	80°C	80°C	80°C	80°C	80°C
Poids (kg)	3	10	21	40	69	90

\* Ces capacités s'appliquent à l'Acier E24-2 (S235JR)

Pour les autres matériaux, la capacité diminue : Acier A50-2, Acier coulé, Acier inox, Fonte, Nickel... [Consulter la notice.](#)

\*\* Testé avec une plaque en acier lisse de 50 mm d'épaisseur.

Existe également en version **HOT** (sur demande), supportant des températures très élevées jusqu'à 180°C !

## BRAS RÉGLABLE pour aimant permanent

Lifting arm for permanent lifting magnet

IN réf. 6002NEO-H

Manutention **VERTICALE** et **RETOURNEMENT** de pièces **PLATES**

Norme EN 13155

GARANTIE  
5 ANS



### UTILISATION :

Dans les ateliers, les parcs-matière, près des machines-outils et lieux de stockage, sur les sites de construction pour soulever des structures métalliques plates.

Le **bras réglable** transforme votre aimant permanent réf. 6002NEO-L (ci-dessus) en un dispositif de levage permettant de tourner les pièces plates et les blocs à 90° pour un transport à la verticale !

Les fixations à l'extrémité du bras assurent l'utilisation de l'aimant dans sa pleine capacité qui ne serait que de 25% à la verticale sans ces fixations.



Aimant permanent non-fourni



CODE	D
<b>Capacité de levage maxi. (kg)</b>	<b>1000</b>
Effort d'arrachement * (daN)	3200
Largeur de pièces à lever (mm)	de 300 à 1000
Longueur x Largeur x Hauteur (mm)	1158 x 210 x 255
Température de fonctionnement maxi.	80°C
Poids (kg)	59

Utilisable par 1 seul opérateur !

# AIMANT PERMANENT à commande manuelle - Pièces plates

CE réf. 6002

Permanent lifting magnet

Norme EN 13155

Manutention HORIZONTALE ou VERTICALE de pièces PLATES

## UTILISATION :

dans les ateliers, les parcs-matière, près des machines-outils et lieux de stockage, sur les sites de construction pour soulever des structures métalliques plates verticalement ou horizontalement

Recommandé pour les tôles acier d'épaisseur 3 mm et plus

Rotation possible à 90 degrés

Anneau articulé pour une utilisation à l'horizontale ou à la verticale  
Levier de commande manuelle avec système de verrouillage

Coefficient de sécurité : 4/1

GARANTIE  
5 ANS



Levage VERTICAL



Levage HORIZONTAL

CODE	GP
Capacité maxi. horizontalement (kg)	250
Capacité maxi. verticalement (kg)	80
Effort d'arrachement * (daN)	1100
Longueur x Largeur x Hauteur (mm)	288 x 200 x 40
Hauteur hors tout avec levier (mm)	315
Poids (kg)	9,75

\* Testé avec une tôle lisse de 25 mm d'épaisseur.

# AIMANT PERMANENT à main « Petites pièces »

CE réf. 6002M

Manual lifting magnet

Manutention de pièces **PLUS PETITES** et/ou **MANIABLES À LA MAIN**

## UTILISATION :

dans les ateliers, les parcs-matière, près des machines-outils et lieux de stockage, pour le levage ou le déplacement rapide de tôles (horizontalement ou verticalement), de plaques, de blocs et de profilés.

Recommandé pour le levage, le transport, le maniement de composants (parfois chauds) possédant des arêtes tranchantes et/ou des coins pointus



GARANTIE  
5 ANS



Code C2  
STRUCTURE EN PLASTIQUE  
Pour tôles fines à partir de  
1 mm d'épaisseur



Code C2S  
STRUCTURE EN ACIER  
Pour tôles fines à partir de  
1 mm d'épaisseur

CODE	C2
Capacité de levage maxi. (kg)	70
Dimensions « face magnétique » (mm)	160 x 150
Hauteur de l'aimant (mm)	27
Poids (kg)	1,4

CODE	C2S
Capacité de levage maxi. (kg)	90
Dimensions « face magnétique » (mm)	230 x 160
Hauteur de l'aimant (mm)	24
Poids (kg)	2,9



Batterie 12V  
pour 8 heures d'autonomie

**GARANTIE**  
**5 ANS**



Coefficient de sécurité d'au moins 2, variable selon les matériaux soulevés : épaisseur, finition de la surface, etc ...

capacité jusqu'à 5T  
pour pièces  
d'épaisseur élevée !



## ÉQUIPÉ DE :

- une télécommande à infrarouge permettant de contrôler l'appareil jusqu'à une distance de 10 m !
- 2 boutons additionnels **LEVER** et **RELACHER** sur la face avant de l'appareil
- un voyant lumineux **LED** indiquant l'état de la batterie et que l'aimant est sous tension et fonctionne
- un capteur de sureté prévenant toute perte d'énergie pouvant entraîner la démagnétisation (et donc la chute) d'une charge durant l'opération de levage
- une alarme sonore et visuelle indiquant le niveau de batterie faible, empêchant alors la mise en marche de l'aimant.



## Pré-réglage de la force de maintien



codes **BM**

Manutention de pièces **PLATES**

commande électrique  
sur **BATTERIE** !



champ magnétique puissant pour soulever aussi bien des objets à surface lisse que des objets de surface irrégulière !

codes **BMP**

**Manutention de pièces PLATES et CYLINDRIQUES**

CODE	BM A	BM B	BM C	BM D	BMP A	BMP B
Capacité maxi surface plate (kg) *	1350	2500	3600	5000	1800	3600
Capacité maxi surface cylindrique (kg) *	inapplicable	inapplicable	inapplicable	inapplicable	1130	2260
Épaisseur de tôle mini (mm)	6 mm	6 mm	3 mm	6 mm	6 mm	6 mm
avec Capacité maxi (kg) *	90 kg	110 kg	110 kg	220 kg	250 kg	370 kg
Épaisseur mini pour capacité maxi (mm)	38	50	25	50	50	70
Longueur (mm)	272	402	1050	1202	470	764
Largeur (mm)	242	242	242	300	242	263
Hauteur (mm)	508	512	512	527	659	713
Poids (kg)	60	72	180	203	167	420

\* surfaces propres, lisses et non-corrodées

# PINCE A TOLE universelle « 92 » et « CZ »

Plate clamp « 92 » and « CZ » (with safety lock)

CE réf. 6090

Levage et manutention de tôles de grandes dimensions  
(dureté maximum 300 brinell)

Prise de la tôle horizontale ou verticale ; levage et transport vertical



## Modèles 92

charge  
500 kg



code **A05**  
**VERROUILLAGE  
AUTOMATIQUE !**



charges  
de 500 kg  
à 3000 kg

codes **B15, C20, D30**  
VERROUILLAGE MANUEL  
Come et contre-come  
avec indicateur d'usure

## Modèle CZ

charges  
de 4000 kg  
à 20000 kg



codes **E40 à K200**  
VERROUILLAGE MANUEL

## Modèle CZ GRANDE OUVERTURE



Verrouillage  
de sécurité  
manuel !

Grande ouverture  
codes **E40L à I120L**  
VERROUILLAGE MANUEL

### Modèles 92

CODE	A05 *	B15	C20	D30
C.M.U (kg)	500	1500	2000	3000
Capacité mini (Kg)	50	150	200	300
Z Ouverture (mm)	0-16	0-20	0-32	0-32
A (mm)	99	126	192	192
B (mm)	195	225	312	312
C (mm)	29	50	80	80
D (mm)	33	49	75	75
E (mm)	47	70	96	96
F (mm)	50	82	100	100
G (mm)	48	55	81	81
H (mm)	11	13	20	30
i (mm)	15	20	24	30
J (mm)	66	77	117	117
Poids (kg)	1,5	3	8	10

### Modèles CZ

CODE	E40	F60	G80	H100	K200
C.M.U (kg)	4000	6000	8000	10000	20000
Capacité mini (Kg)	480	720	960	1500	4000
Z Ouverture (mm)	0-32	0-50	0-50	0-50	0-65
A (mm)	197	293	293	293	462
B (mm)	371	484	492	545	755
C (mm)	80	89	89	110	130
D (mm)	68	95	95	95	165
E (mm)	93	143	143	143	210
F (mm)	129	129	129	139	235
G (mm)	94	115	115	125	230
H (mm)	20	25	25	25	45
i (mm)	30	35	42	45	65
J (mm)	129	198	198	198	297
Poids (kg)	12	21	26	30	123

### Grande ouverture (CZ)

CODE	E40L	F60L	G80L	H100L	I120L
C.M.U (kg)	4000	6000	8000	10000	12000
Capacité mini (Kg)	480	720	960	1500	1800
Z Ouverture (mm)	30-60	50-100	50-100	50-100	50-100
A (mm)	228	362	362	362	460
B (mm)	390	524	524	545	678
C (mm)	80	89	89	110	130
D (mm)	68	95	114	114	175
E (mm)	93	143	143	143	162
F (mm)	129	129	129	139	154
G (mm)	94	115	115	125	202
H (mm)	20	25	25	25	45
i (mm)	30	35	42	45	55
J (mm)	160	267	248	248	285
Poids (kg)	18	28	32	37	63

\* Code A05 : Pince équipée d'un système de verrouillage automatique !

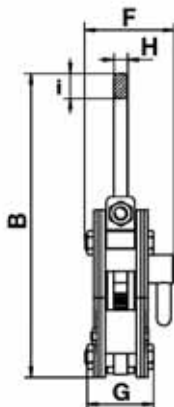
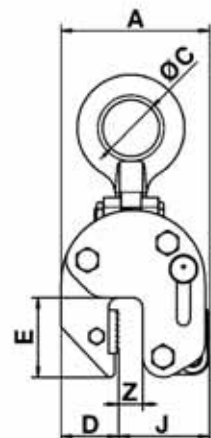

Mors en acier haute dureté  
pour un pincement optimal !



Avec un palonnier,  
utiliser 2 pinces

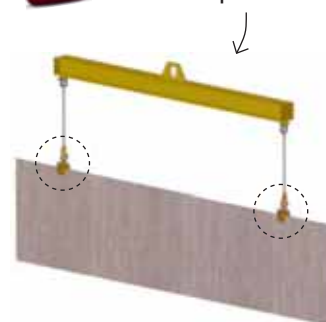

# PINCE A TOLE multi-positions « CX » et « CY »

Hinged vertical plate clamps « CX » and « CY » (various angles)

CE réf. 6091



Levage vertical de tôles prises dans toutes les positions (dureté maximum 300 brinell)

Utilisation avec un palonnier ou une élingue

## MODÈLE CX

MULTI-POSITIONS !

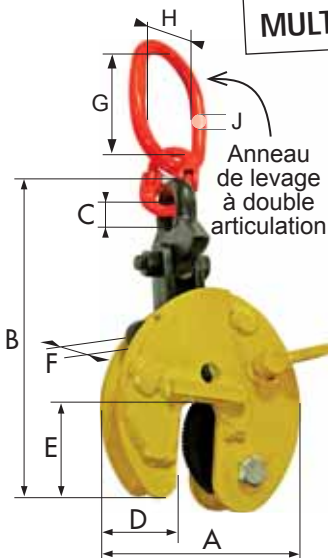

Fortes charges et prise latérale



## MODÈLE CY

MULTI-POSITIONS !

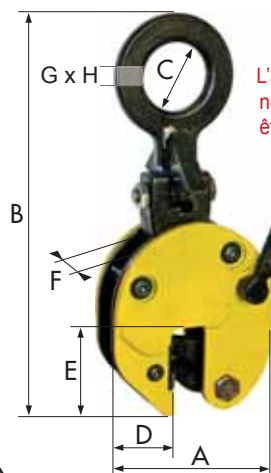

L'angle de tête ne doit jamais être supérieur à 90°



Les plaques longues peuvent être levées ou transportées avec 2 pinces sur une élingue 2 brins.

### Modèle CX - Fortes charges / prise latérale

CODE	A11	A11L	C31	D61	D62	E81	E82	F101	F102
C.M.U (kg)	1500	1500	3000	6000	6000	8000	8000	10000	10000
Capacité Mini (Kg)	225	225	450	1200	1200	1600	1600	2000	2000
ouverture (mm)	0-20	20-40	0-32	0-50	50-100	0-50	50-100	0-50	50-100
A (mm)	140	160	197	292	367	292	367	360	446
B (mm)	399	399	515	737	785	737	785	903	921
C (mm)	63	63	67	95	98	98	98	110	112
D (mm)	48	48	68	95	115	95	115	125	168
E (mm)	70	70	93	143	143	143	143	162	162
F (mm)	57	83	81	137	135	136	136	170	170
G (mm)	125	-	138	176	180	176	180	195	195
H (mm)	63	-	67	95	98	98	98	110	112
J (mm)	12,5	-	19	28	28	28	28	33	33
poids (kg)	7	7	12	38	48	39	51	61	76

### Modèle CY

A10	B20	C30
1000	2000	3000
200	400	600
0-20	0-32	0-32
126	192	192
270	382	382
50	80	80
49	75	75
70	96	96
95	132	132
23	30	30
12	20	20
-	-	-
4,6	14	14

# PINCE A TOLE de surface fragile

« Non-marking » plate clamp

CE réf. 6095

- Conçue pour soulever, tourner et transporter des tôles dont la surface doit être préservée de toute trace de marquage, par exemple en acier inox, bois ou aluminium
- Utilisable aussi pour les tôles de surfaces extrêmement dures

CODE	A05	C15
C.M.U (kg)	500	1500
Capacité mini (kg)	25	180
ouverture (mm)	0-10	0-20
A (mm)	127	215
B (mm)	200	345
C (mm)	50	85
D (mm)	52	75
E (mm)	69	135
F (mm)	86,5	131
G (mm)	76	118
H (mm)	13	20
K (mm)	20	24
poids (kg)	3,5	12

Pour assurer un transport en toute sécurité, la surface de la charge doit être exempte d'huile, de graisse ou de tout autre liquide.

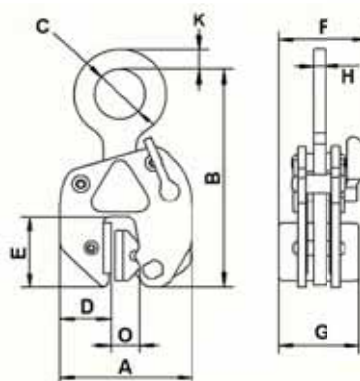



# PINCE A TOLE Position horizontale

CE réf. 6094

## Horizontal plate clamp

### 1 PAIRE DE PINCES

Levage avec une élingue 2 brins, pour tôles de petites dimensions  
tôle < 1500mm = 1 paire



### 2 PAIRES DE PINCES

Levage avec un palonnier et 2 élingues 2 brins, pour tôles de grandes dimensions  
grande tôle = 2 paires + 1 palonnier

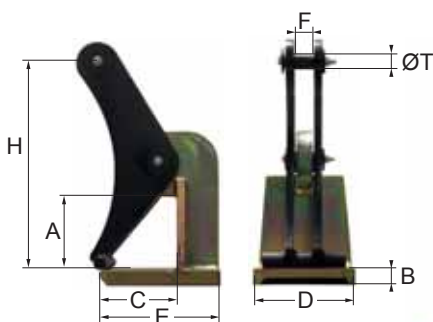
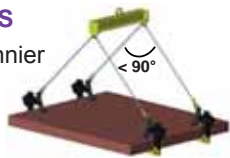

VENDEES UNIQUEMENT PAR PAIRE !

UTILISATION PAR PAIRE OBLIGATOIRE avec une élingue 2 brins ou un palonnier



CODE	A	B	C	D	E	F	G	H	I	J	K	L
<b>CMU paire (kg)</b>	<b>1000</b>	<b>1000</b>	<b>2000</b>	<b>2000</b>	<b>3000</b>	<b>3000</b>	<b>4000</b>	<b>4000</b>	<b>5000</b>	<b>5000</b>	<b>8000</b>	<b>10000</b>
A ouverture mini / maxi (mm)	0-60	0-120	0-60	0-120	0-60	0-150	0-60	0-150	0-60	0-150	0-150	0-150
B (mm)	12	12	15	15	20	20	25	25	25	25	30	35
C (mm)	80	120	100	120	100	150	110	150	120	150	150	150
D (mm)	90	140	120	180	120	180	120	180	150	190	200	210
E (mm)	120	170	155	175	160	220	180	225	290	230	235	240
F (mm)	18	-	20	17	23	23	24	24	36	36	36	43
H (mm)	157	281	162	267	170	367	182	373	188	383	405	409
ØT (mm)	12	12	16	16	20	20	20	20	20	24	30	40
Poids paire (kg)	6,6	13,4	10	17	15	32	18,6	38	28	50	64	86



CODE RÉGLABLE	DR	FR	JR	LR
<b>CMU paire (kg)</b>	<b>2000</b>	<b>3000</b>	<b>5000</b>	<b>10000</b>
A ouverture mini / maxi (mm)	<b>0-300</b>	<b>0-300</b>	<b>5-300</b>	<b>0-300</b>
B (mm)	20	25	30	35
C (mm)	225	230	240	230
D (mm)	180	200	220	250
E (mm)	290	305	320	350
F (mm)	17	21	34	43
H (mm)	442	509	503	518
ØT (mm)	16	20	24	40
Poids paire (kg)	36	56	85	136

# PINCE A TOLE « ACH » - levage horizontal

CE réf. 6094

## Adjustable horizontal plate clamp « ACH »

Adaptée au transport de tôles de forte épaisseur ou de paquets de tôles

Utilisation obligatoire avec une élingue 2 brins ou un palonnier !

### 1 PAIRE DE PINCES

Levage avec une élingue 2 brins, tôles de petites dimensions



### 2 PAIRES DE PINCES

Levage avec un palonnier et 2 élingues 2 brins, tôles grandes dimensions

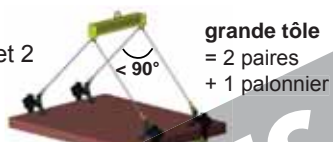

PINCES RÉGLABLES !



OUVERTURE jusqu'à 150 mm

GRANDE OUVERTURE jusqu'à 250 mm

CODE	R13	R33	R65	R13L	R33L	R65L
<b>CMU paire (kg)</b>	<b>1300</b>	<b>3300</b>	<b>6500</b>	<b>1300</b>	<b>3300</b>	<b>6500</b>
<b>Ouverture (mm)</b>	<b>0-150</b>	<b>0-150</b>	<b>0-150</b>	<b>0-250</b>	<b>0-250</b>	<b>0-250</b>
B (mm)	52	64	810	796	834	990
A (mm)	527	581	787	527	581	787
C - D (mm)	80-82	320-20	420-160	280-82	320-20	420-160
E - F (mm)	134-20	150-25	195-30	134-20	150-25	195-30
G (mm)	40	45	60	40	45	60
poids (kg)	23	39	65	19	28	66

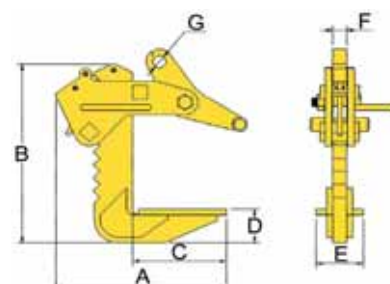

L'angle de tête d'élingage ne doit pas être supérieur à 90° ! Ne jamais lever plus d'une tôle ou d'un paquet de tôles cerclées à la fois !

ARTICLES SUPPRIMÉS

# PINCE A TOLE de surfaces fragiles « RH » - levage horizontal

CE réf. 6105

Horizontal plate clamp « RH » (reduced marking on plates)

Levage de tôles horizontales à surface fragile ou polie

Utilisation obligatoire avec une élingue 2 brins ou un palonnier !

TÔLES À SURFACES FRAGILES !



## 1 PAIRE DE PINCES

Levage avec une élingue 2 brins, pour les tôles de faibles dimensions

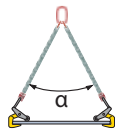

petite tôle = 1 paire  
Angle  $\alpha$  mini 45°  
Angle  $\alpha$  maxi 90°

## 2 PAIRES DE PINCES

Levage avec un palonnier et 2 élingues 2 brins, pour les tôles de grandes dimensions



grande tôle = 2 paires + 1 palonnier

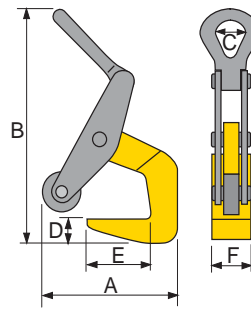

UTILISABLE UNIQUEMENT PAR PAIRE !

CODE	A15	B25	C35	E50
C.M.U par paire (kg)	1500	2500	3500	5000
ouverture (mm)	5-60	10-70	10-80	10-102
A (mm)	105	130	162	170
B (mm)	272	353	393	470
C (mm)	50	64	64	89
D (mm)	22	38	48	45
E (mm)	84	72	120	130
F (mm)	100	100	100	120
poids par paire (kg)	12	21	28	72

- L'angle de tête d'élingage ne doit pas être supérieur à 90° !
- Ne jamais lever plus d'une tôle ou d'un paquet de tôles cerclées à la fois !

# PINCE A TOLE à came inversée « THK » - levage horizontal

CE réf. 6107

Thin-sheet horizontal plate clamp « THK » (reverse jaw)

Levage de tôles horizontales de faible épaisseur susceptibles de fléchir (dureté maximum 300 brinell)

Utilisation obligatoire avec une élingue 2 brins ou un palonnier !

SPÉCIALE TÔLES DE FAIBLE ÉPAISSEUR !



Came inversée : permet le levage d'une tôle fine dont la flexion au levage entraînerait la chute avec des pinces traditionnelles

## 1 PAIRE DE PINCES

Levage avec une élingue 2 brins, pour les tôles de faibles dimensions

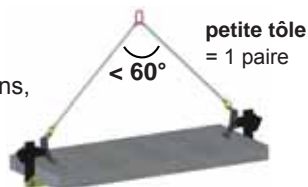

petite tôle = 1 paire

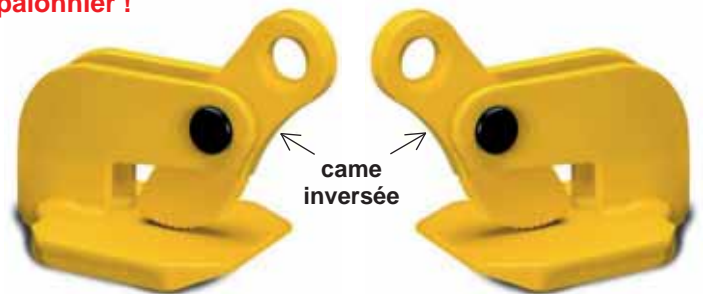

UTILISABLE UNIQUEMENT PAR PAIRE !

## 2 PAIRES DE PINCES

Levage avec un palonnier et 2 élingues 2 brins, pour les tôles de grandes dimensions



grande tôle = 2 paires + 1 palonnier

charge de 750 kg à 9000 kg

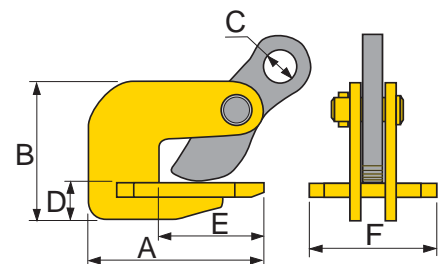

- L'angle de tête d'élingage ne doit pas être supérieur à 60° !
- Ne jamais lever plus d'une tôle à la fois !

CODE	A	B	C	D	E	F
C.M.U par paire (kg)	750	1500	3000	4500	6000	9000
Capacité de levage mini (kg)	40	75	150	225	300	450
ouverture (mm)	0-25	0-35	0-35	0-45	0-60	0-60
A (mm)	118	140	168	183	214	223
B (mm)	81	102	119	155	176	188
C (mm)	20	25	30	30	35	40
D (mm)	12	15	20	25	20	20
E (mm)	72	80	93	103	124	113
F (mm)	86	102	110	122	122	140
poids par paire (kg)	6	12	22	32	46	70



**PINCE A TOLE & PANNEAU de surface fragile - Grande ouverture « TSB »** CE réf. 6109  
 Non-marking « friction » plate clamp « TSB »

**Levage vertical de tôles ou de panneaux d'agglomérés à surfaces fragiles**

Mâchoires parallèles interchangeables, revêtues de caoutchouc très résistant à l'abrasion

La liaison entre la came et l'anneau de tête de la pince est assurée par une chaîne pour une très grande souplesse d'utilisation.

CODE	B	C
<b>C.M.U (kg)</b>	<b>750</b>	<b>1250</b>
Capacité mini (kg)	40	125
ouverture (mm)	0-65	0-65
A (mm)	270	270
B (mm)	260	260
C (mm)	75	75
D (mm)	65	65
E (mm)	128	128
poids (kg)	9	12

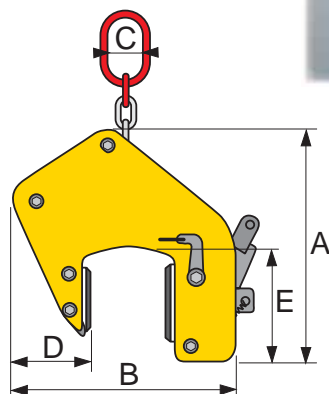

GRANDE CAPACITÉ D'OUVERTURE !



SPÉCIALE TÔLES DE SURFACES FRAGILES



Blocage de sécurité

Mâchoires parallèles à grande surface de préhension

**PINCE A TOLE ensemble mécano-soudé - Grande ouverture « TAG »** CE réf. 6110  
 Wide-jaw universal clamp « TAG »

**Levage vertical de pièces nécessitant une grande ouverture de la pince**

Utilisation en chaudronnerie pour le levage et le transport de grands ensembles mécano-soudés ou préfabriqués.

La liaison entre la came et l'anneau de tête de la pince est assurée par une chaîne de liaison pour une très grande souplesse d'utilisation.

CODE	CHAÎNE À MAILLONS							
	ATH	BTH	CTH	DTH	ETH	FTH	GTH	HTH
<b>C.M.U (kg)</b>	<b>350</b>	<b>350</b>	<b>750</b>	<b>750</b>	<b>1250</b>	<b>1250</b>	<b>2000</b>	<b>2000</b>
Capacité mini (kg)	50	50	75	75	125	125	200	200
ouverture (mm)	0-100	90-200	0-100	90-200	0-100	90-200	0-100	90-200
A (mm)	259	434	259	434	289	434	415	515
B (mm)	550	760	550	760	570	760	571	750
D (mm)	85	120	85	120	85	120	105	160
E (mm)	128	195	128	195	128	195	135	195
poids (kg)	9	14	9	15	15	26	22	30

CODE	CHAÎNE À ROULEAUX	
	ITH	JTH
<b>C.M.U (kg)</b>	<b>3000</b>	<b>5000</b>
Capacité mini (kg)	350	600
ouverture (mm)	5-90	5-90
A (mm)	290	290
B (mm)	570	570
D (mm)	91	91
E (mm)	136	136
poids (kg)	26	30

GRANDE CAPACITÉ D'OUVERTURE !



Effort de serrage accru grâce à la tension de la chaîne !

charge de 350 kg à 10000 kg

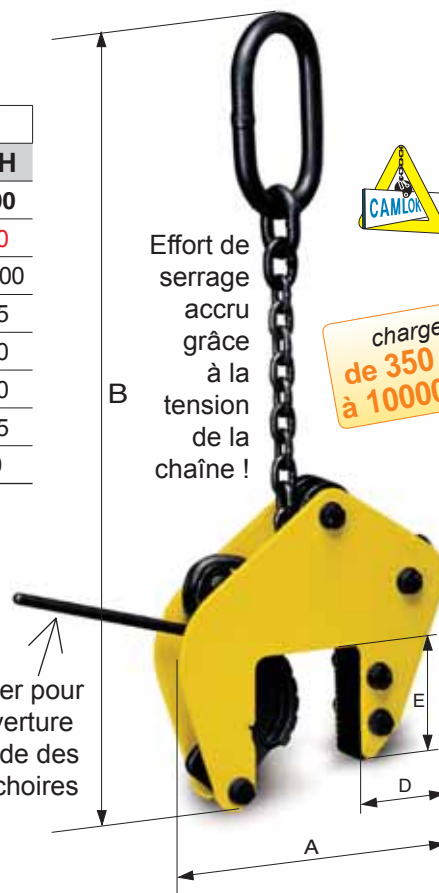

Levier pour ouverture rapide des mâchoires



# PINCE À PANNEAUX BÉTON, PLAQUES DE SOUBASSEMENT ET MURS PRÉFABRIQUÉS

CE réf. 6108

Clamp for concrete panel and bases plate

**+** L'opérateur n'a plus besoin de tenir la pince en position lors du levage pour éviter qu'elle ne se place en biais !

**+** SIMPLE D'UTILISATION ! Ne demande pas de réglage quant à l'épaisseur de la pièce à lever.

Systeme de serrage permettant le maintien de la pince en position sur la charge pendant le levage mais aussi AVANT et APRÈS la manutention.

Chaîne de charge longueur 400 mm : sa position centrale assure la verticalité du panneau pour la bonne coulisse entre les poteaux !

CODE	A
C.M.U (kg)	150
ouverture mini (mm)	20
ouverture maxi (mm)	80
Longueur chaîne (mm)	400
poids (kg)	5

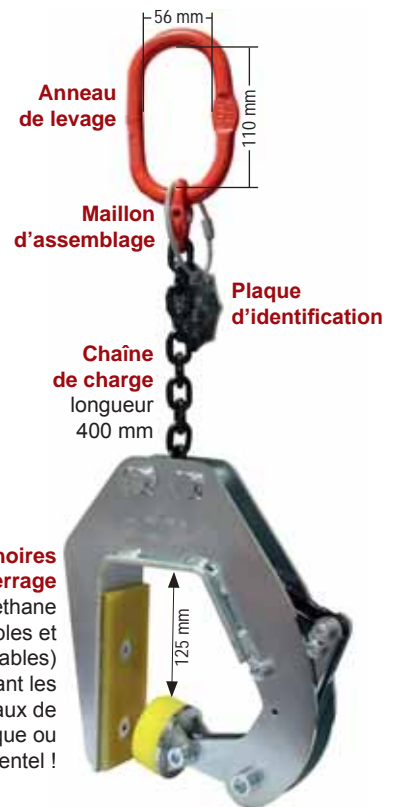

ENCOMBREMENT : 260 x 250 x 60 mm

# PINCE POUR PALPLANCHES « CP »

CE réf. 6003

Pile pitching clamp « CP »

Préhension et mise en place des palplanches pour travaux d'étaie  
Remplace avantageusement les manilles pour palplanches grâce au système de déverrouillage à distance, supprimant ainsi les longs et pénibles désaccouplements des manilles traditionnelles !

Ces pinces ne sont pas conçues pour l'arrachage des palplanches et ne doivent en aucun cas être utilisées à cette fin.

CODE	B15	C30	F60
C.M.U (kg)	2000	3000	5500
A (mm)	228	228	228
B (mm)	20	26	35
C (mm)	50	63	89
D (mm)	20	30	30
E (mm)	337	344	304
F - fermée (mm)	200	210	225
poids (kg)	19	23	33

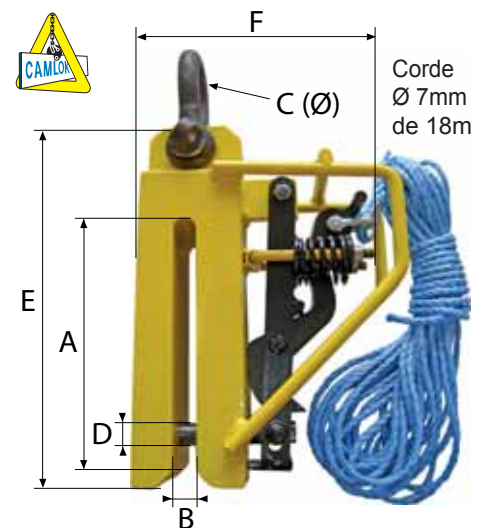

# PINCE POUR PANNEAUX « TPZ »

CE réf. 6086

Board clamp « TPZ »



Levage et manutention verticalement de panneaux en bois, agglomérés, PVC, plaques de plâtre ...

CODE	A04
C.M.U (kg)	400
Capacité Mini (kg)	20
ouverture mini (mm)	5
ouverture maxi (mm)	55
poids (kg)	8

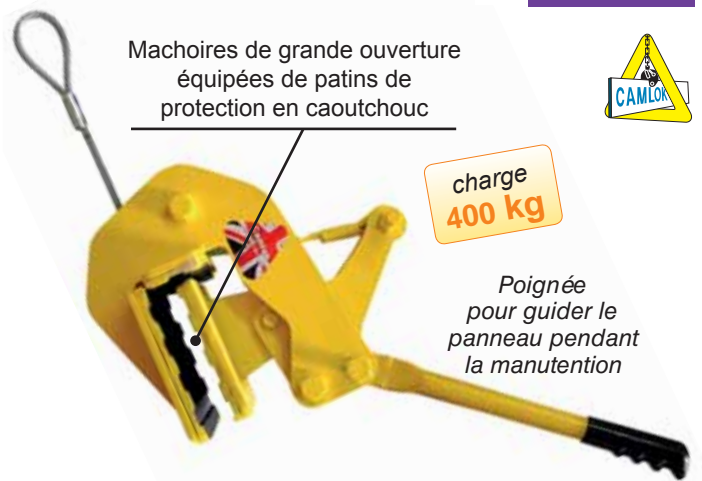

## PINCE LEVE-BUSES / REGARDS BETON - Montage en élingue-chaîne CE réf. 6096

Concrete-pipe & manhole ring grab

Levage et transport vertical de buses et regards béton

Coefficient de sécurité : 1/3

POUR MONTAGE  
ÉLINGUE-CHAÎNE  
« LÈVE-BUSES »  
réf. 4391



réf élingue	4391A	4391B
C.M.U (kg)	2000	3500
O mini/maxi (mm)	60-120	120-180
L (mm)	1500	1600
nombre de brins	3	3
poids élingue (kg)	34	65

Détail  
PAGE  
37

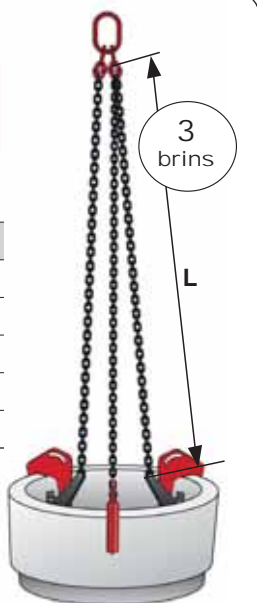

CODE	A	B
C.M.U (kg)	660	1200
O ouverture (mm)	60-120	120-180
P profondeur des machoires (mm)	220	240
Poids (kg)	10	19

## PINCE LEVE-BUSES / REGARDS BETON - CMU 1000 KG CE réf. 6096

Concrete-pipe & manhole ring grab

Levage et transport vertical de buses et regards béton

Coefficient de sécurité : 1/3

Construction acier anti-torsion



CODE	K
C.M.U (kg)	1000
Serrage mini (mm)	40
Serrage maxi (mm)	170
Diamètre maxi des buses (mm)	1000
poids (kg)	46



Machoires de serrage en caoutchouc pour un maintien optimal de la charge !

## CROIX DE LEVAGE pour cône en béton CE réf. 6096Y

Lifting cross

CROIX DE LEVAGE POUR CÔNE EN BÉTON

avec suspension par anneau simple selon DIN 15401

CODE	A	B
C.M.U (kg)	500	1000
longueur totale (mm)	320	320
largeur totale (mm)	690	690
poids (kg)	10	12



MANIPULATION AISÉE  
et POIDS RÉDUIT

Écarts minimales possibles / Autres modèles sur demande

# PINCE LEVE-TUYAUX

CE réf. 6097

Pipe hook

Utilisation par paire uniquement  
ou en « 2 fois 2 pinces » avec palonnier  
et élingue câble ou chaîne

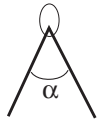

**IMPORTANT :**

l'angle  $\alpha$  de tête d'élingue  
doit être compris entre 60° et 90°

Détail  
PAGE  
37

Montée en  
ÉLINGUE  
réf.4392

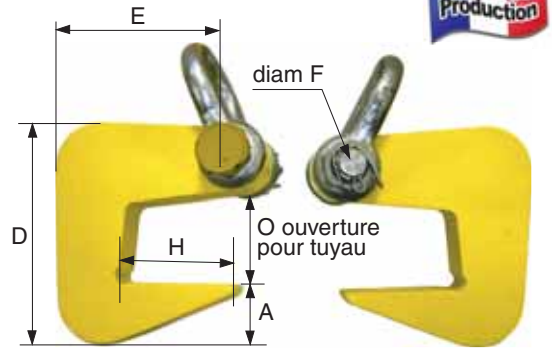

**UTILISABLE UNIQUEMENT PAR PAIRE !**

CODE	A20LB	B40LB	C60LB	D80LB	E100LB
C.M.U (par paire) Kg	2000	4000	6000	8000	10000
O épaisseur maxi tuyau	40mm	50mm	60mm	70mm	80mm
A (mm)	35	40	51	55	69
H (mm)	62	77	90	105	115
épaisseur rochet (mm)	20	30	30	40	40
D (mm)	116	142	173	190	221
E (mm)	102	125	152	172	195
F (mm)	16,3	24,3	28,3	30,3	30,3
poids paire (kg)	4	6	10	16	20

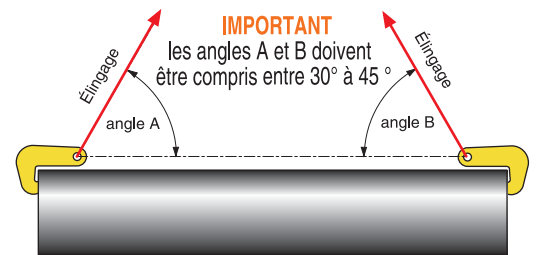

# PINCE LEVE-TUBES & TUYAUX « avec protections »

CE réf. 6097RHM

Pipe hook (with protection)

Utilisation par paire uniquement ou en « 2 fois 2 pinces »  
avec palonnier et élingue-câble ou chaîne

CODE	01	02	03	05
C.M.U (kg)	1000	2000	3000	5000
A (mm)	120	120	120	120
H (mm)	150	200	250	100
Poids unitaire (kg)	9	11	16	13

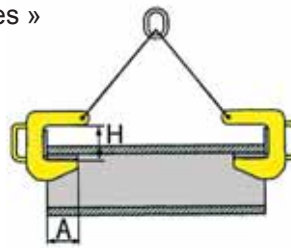

VENDUE UNIQUEMENT  
PAR PAIRE !



Écartes minimales possibles / Autres modèles sur demande

# PINCE POUR ROND & TUBES

CE réf. 6111

Round stock grab

Levage de tubes, barres, bobines, et autres charges cylindriques

CODE	RG05	RG15	RG30	RG40
C.M.U (kg)	500	1000	2000	3000
A mini (mm)	50	100	200	250
A maxi (mm)	100	200	350	450
B maxi (mm)	276	492	836	1164
D (mm)	50	60	70	90
H mini (mm)	280	365	590	770
H maxi (mm)	360	560	900	1180
Epaisseur mors (mm)	62	62	51	58
poids (kg)	5	9	32	55

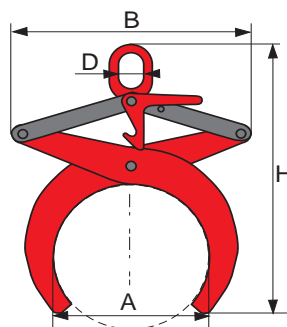



## PINCE LEVE-FUTS - levage vertical

CE réf. 6112

Vertical lifting drum clamp

Levage vertical de fûts métalliques à l'aide d'un palan, d'une grue, etc... Construction mécano-soudée



CODE	A	B
CMU (kg)	500	500
diamètre fût mini-maxi (mm)	400-500	500-600
H (mm)	335	350
L (mm)	690	790
T (mm)	50	50
poids (kg)	12	14

Verrouillage semi-automatique par auto-serrage

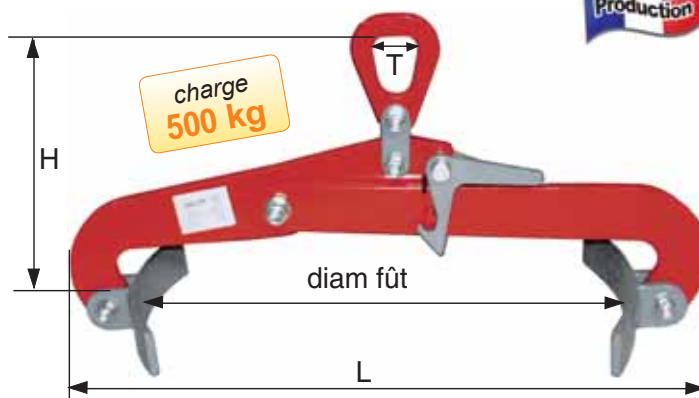
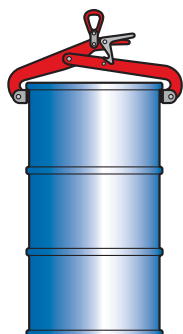

## PINCE LEVE-FUTS - levage horizontal

CE réf. 6113

Horizontal lifting drum clamp

Levage horizontal de fûts à l'aide d'un palan, d'une grue, etc...

Construction mécano-soudée



CODE	B
CMU (kg)	500
diamètre fût mini-maxi (mm)	450 à 920
H (mm)	220
L (mm)	1060
T (mm)	50
poids (kg)	8

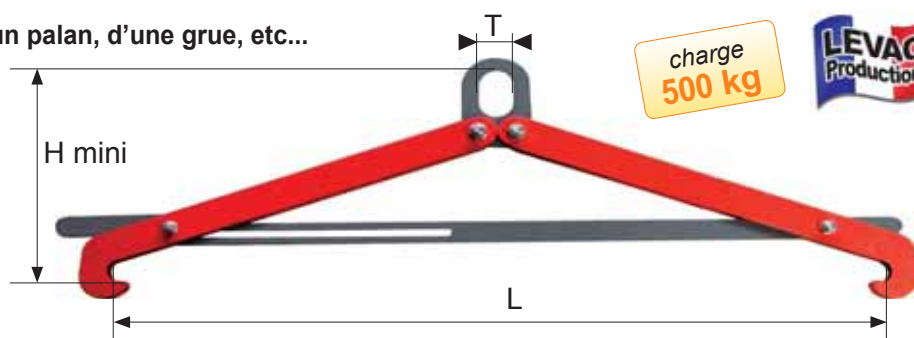

Verrouillage semi-automatique par auto-serrage



LEVAGE HORIZONTAL

Fûts métalliques ou plastiques type MAUSER « L RING »

## PINCE LEVE-FUTS - levage vertical - Prise latérale

CE réf. 6115

Vertical lifting drum clamp (side gripping)

Levage de fûts à rebord de 215 à 220 litres (Ø600mm)

TRÈS MANIABLE ET LÉGÈRE !  
UTILISATION EN BATTERIE  
AVEC UN PALONNIER !

CODE	A
CMU (kg)	500
J (mm)	50
A (mm)	330
C (mm)	145
poids (kg)	9

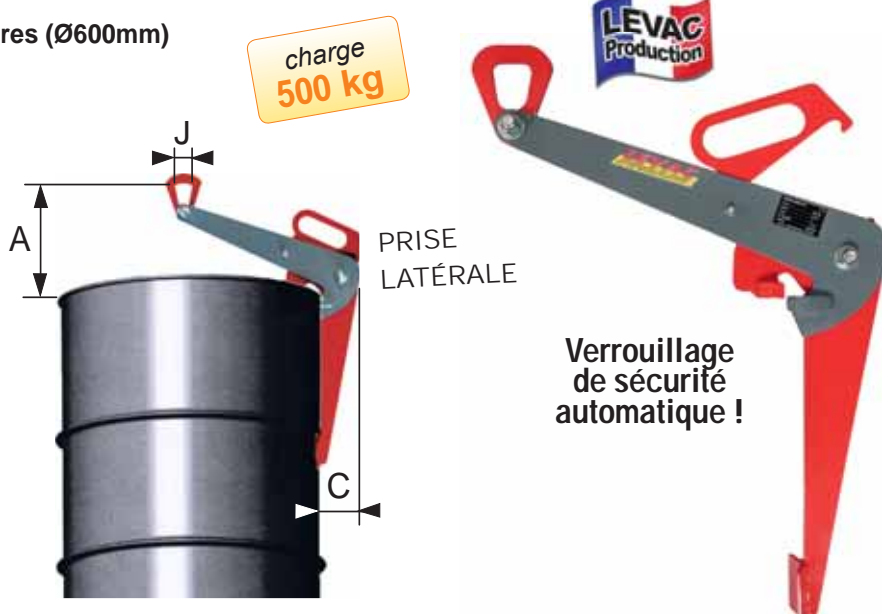

# TRIPODE DE CHARGE Acier RÉGLABLE

Adjustable lifting tripod

CE réf. 6134

## STRUCTURE ACIER

Autres modèles sur demande

## EN OPTION :

version avec treuil

CODE	A
C.M.U (kg)	1000
H1 (mm) [sol > sommet int.]	3500
Hauteur hors-tout (mm)	3573
A (mm)	500
B (mm)	100
Ø D (mm)	4050
Ø C (mm)	12
Poids (kg)	68,3

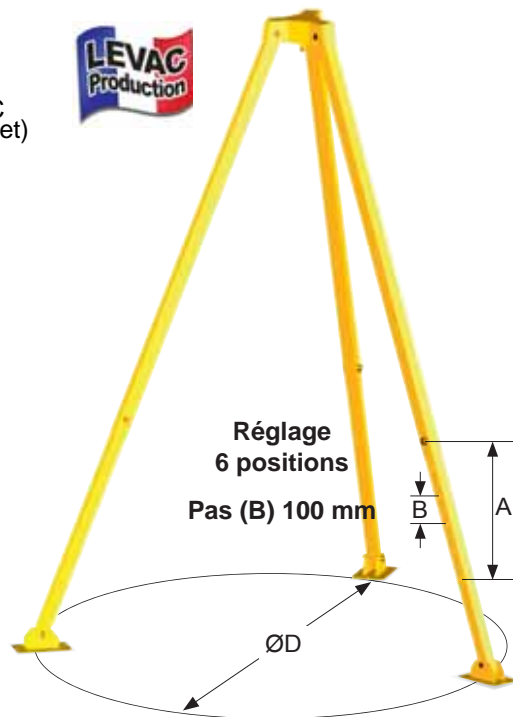
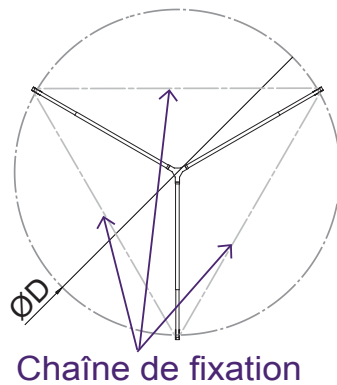
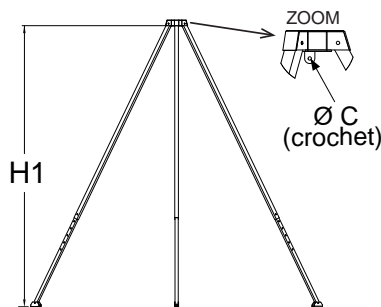
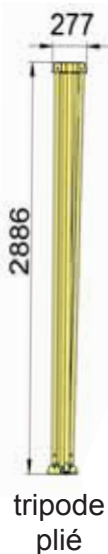

# CÉ DE LEVAGE

Lifting « C » hook

## Cé de levage équipé de contrepoids

Position horizontale des pointes à vide, et légère inclinaison vers le haut en charge

CODE	05-750	10-750	25-750	50-1125	75-1125	100-750	100-1125
C.M.U (kg)	500	1000	2500	5000	7500	10000	10000
A (mm)	1000	1000	1000	1500	1500	1000	500
G (mm)	750	750	750	1125	1125	750	250
H (mm)	400	450	500	550	550	400	650
Poids (kg)	35	70	220	360	520	420	665

CODE	150-1125	20-1500	20-1500	20-1500	250-1500	300-1500	400-1500
C.M.U (kg)	15000	20000	20000	20000	25000	30000	40000
A (mm)	1500	2000	1250	2000	2000	2000	2000
G (mm)	1125	1500	940	1500	1500	1500	1500
H (mm)	700	700	700	700	850	950	1100
Poids (kg)	980	1400	1050	1750	2100	2600	3600

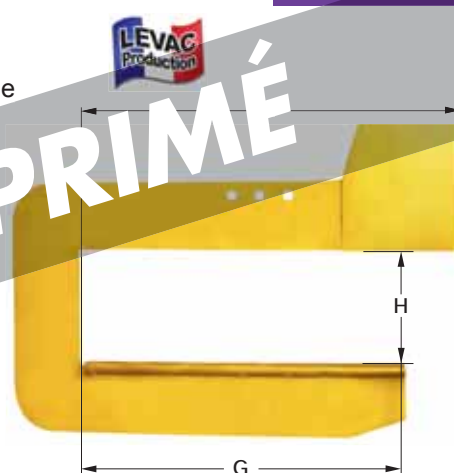

ARTICLE SUPPRIMÉ

# CÉ DE RETOURNEMENT pour bobines de feuilards « TCS »

Coil turning hook « TCS »

CE réf. 6015

## Levage et retournement de rouleaux de feuilards

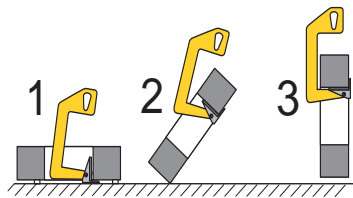

- 1 : crochet amené en position, le sabot sous la bobine
- 2 : le sabot pivote au cours du levage jusqu'en position verticale.
- 3 : manutention verticale de la bobine.

CODE	BA	BB	CA	CB	DA	DB
C.M.U (kg)	1000	1000	2000	2000	3000	3000
L mini (mm)	100	200	100	200	100	200
L maxi (mm)	200	300	200	300	200	300
H maxi (mm)	460	460	420	420	610	610
D (mm)	300	400	300	400	300	400
poids (kg)	18	22	21	27	36	41

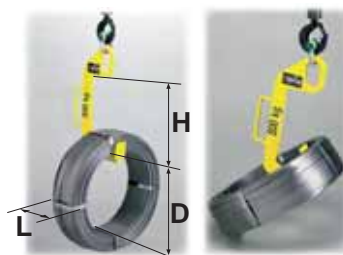

PRISE VERTICALE OU HORIZONTALE !



# PINCE LEVE-POUTRELLES & PROFILÉS

Profile-steel & beam grab

CE réf. 61242

Levage de profilés et poutrelles

Utilisation par paire avec palonnier

**LEVAGE VERTICAL IMPÉRATIF ET  
RETOURNEMENT DE CHARGE INTERDIT !**



CODE	A	B	C	D
<b>C.M.U (kg)</b>	<b>1100</b>	<b>2100</b>	<b>3200</b>	<b>4000</b>
A maxi (mm)	200	300	300	300
L maxi (mm)	340	510	510	550
B (mm)	110	150	175	175
D (mm)	50	70	70	90
E (mm)	23	34	45	45
H (mm)	290	430	430	520
poids (kg)	5,2	14,8	19,8	25

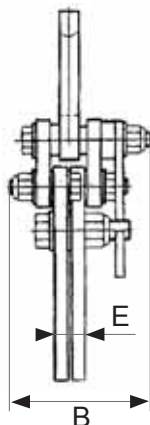

charge de 1100 kg à 4000 kg

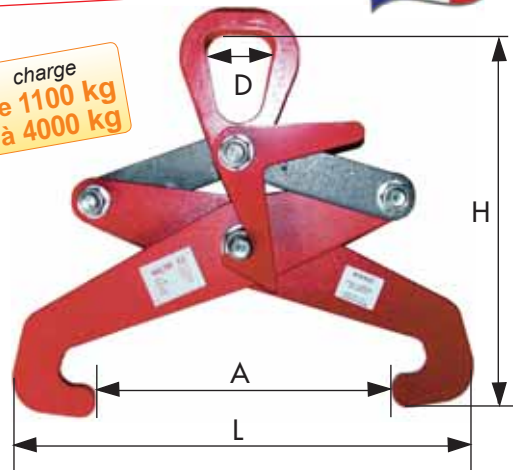

# PINCE POUR POUTRES en « I »

Lifting clamp for « I » beam

CE réf. 61242-PG

Pince pour la manutention de poutre en "I"

Manipulation aisée grâce au levier de maintien de l'ouverture

CODE	5
<b>C.M.U (kg)</b>	<b>5000</b>
A mini/maxi (mm)	220/310
H maxi (mm)	695
h x b anneau (mm)	150x80
Poids (kg)	32

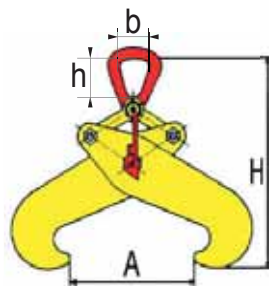

Écartes minimales possibles / Autres modèles sur demande

# PINCE LEVE-POUTRELLES & PROFILÉS - Rebords à l'horizontale « TTG »

Horizontal flange girder stacking clamp « TTG »

CE réf. 6098

Levage de poutrelles : rebords placés à l'horizontale **(I)**

(âme perpendiculaire au sol)

UTILISATION : unitairement ou par paire :

les pinces devant se faire face

CODE	B15	C30	D45	E75
<b>C.M.U (kg)</b>	<b>1500</b>	<b>3000</b>	<b>4500</b>	<b>7500</b>
Capacité mini (kg)	75	150	450	750
ouverture (mm)	0-30	0-35	0-40	0-45
A (mm)	225	275	300	355
B (mm)	142	180	195	222
C (mm)	70	80	84	105
D (mm)	45	56	60	65
E (mm)	70	70	75	90
F (mm)	106	120	125	147
poids (kg)	5,5	11	14,5	28



Levier de verrouillage (blocage de sécurité)

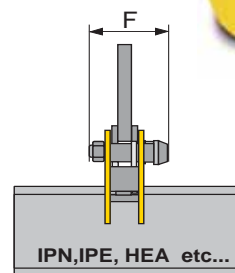
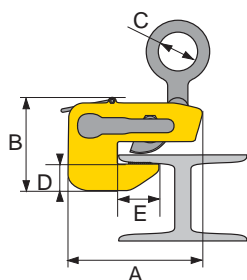



## PINCE POUR PROFILÉS en H « CG » (rebords à l'horizontale)

CE réf. 6102

Standard girder turning clamp « CG »

Levage de profilés en H : prise sur les rebords placés à l'horizontale (I)

Dépose au sol du profilé H pour stockage : âme perpendiculaire ou parallèle au sol

CODE	B20
C.M.U (kg)	2000
Capacité mini (kg)	200
ouverture (mm)	0-32
A x B (mm)	290 x 465
C (mm)	80
D (mm)	100
E (mm)	159
F (mm)	60
poids (kg)	14

**Utilisation :**  
unitairement  
ou paire avec  
un palonnier

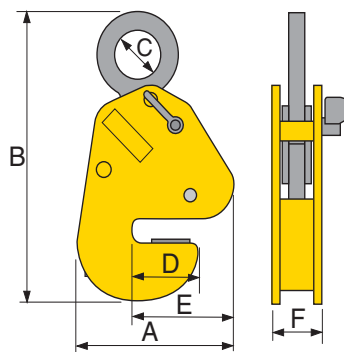

Verrouillage de sécurité maintenant la pince en position

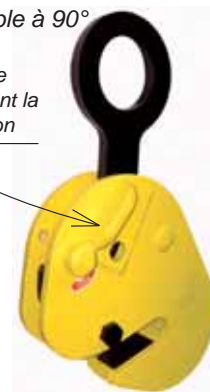

Pivotement possible à 90°

## PINCE POUR PROFILÉS en H « TTR » (rebords à la verticale)

CE réf. 6103

Vertical flange girder stacking clamp « TTR »

Levage de profilés en H : prise sur les rebords placés à la verticale (H)

**Utilisation :** unitairement / par paire / avec un palonnier

Dépose au sol du profilé en H pour stockage : âme parallèle au sol, rebords à la verticale

CODE	A075	B15	C30
C.M.U (kg)	750	1500	3000
Capacité mini (kg)	100	200	400
ouverture (mm)	5-16	5-25	5-28
A x B (mm)	132 x 190	175 x 190	193 x 280
C (mm)	50	71	80
D (mm)	43	57	63
E (mm)	65	77	81
F (mm)	85	100	120
poids (kg)	3,5	10	12

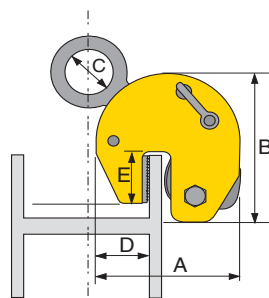

Anneau de levage positionné pour être le plus près possible du centre de gravité

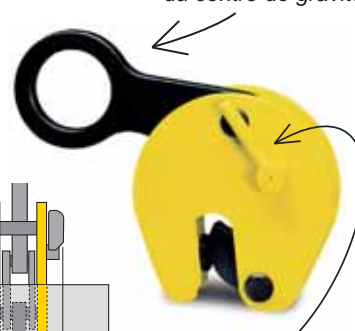

Verrouillage de sécurité maintenant la pince en position

## PINCE DE LEVAGE & TRACTION à serrage à vis « TSZ »

CE réf. 6120

Two-way screw clamp « TSZ »

Transport de pièces acier d'usinage et de laminage\* autorisant la traction sur 2 axes différents !

Peut être utilisée avec palan à levier.

Système de serrage manuel spécifique qui évite que l'axe de traction soit modifié.

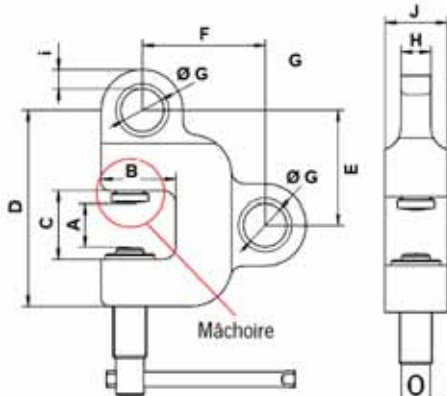

charge de 500 kg à 7500 kg



CODE	A05	B15	C30	D50	E75
C.M.U (kg)	500	1500	3000	5000	7500
ouverture (mm)	0-28	0-35	0-35	0-40	0-40
B (mm)	43	60	67	85	92
C (mm)	45	55	65	75	75
D (mm)	125	158	195	230	240
E (mm)	72	93	114	133	143
F (mm)	83	99	120	150	162
G (mm)	26	35	46	55	65
H (mm)	16	24	34	40	50
I (mm)	12	16	17	18	23
J (mm)	35	50	60	75	80
poids (kg)	3	5	9	16	21

\* Dureté maximum de la surface de charge : 30 HRC / 300 brinell



# PINCE pour ÉLÉMENTS PRÉFABRIQUÉS & BLOCS **BETON / PIERRES** réf. 6119K

Concrete elements lifter

Transport et pose d'éléments en béton préfabriqués, de pierres, de bordures etc...

CODE	K01	K015	K025
C.M.U en kg	900	1500	2500
ouverture MINI (mm)	50	0	0
ouverture MAXI (mm)	520	750	750
profondeur en mm	170	260	260
longueur en mm	420	420	720
poids en kg	56	88	114



# PINCE LEVE-BLOCS & CAISSES « **TBG** »

Block grab « **TBG** » (for packing-case)

Adaptée au transport de charges à parois parallèles pouvant supporter une pression de contact 2 fois supérieure à leur charge

Mâchoires équipées de protection caoutchouc d'une dureté élevée.

Positionner la pince à proximité du centre de gravité de la charge à soulever

La surface de la charge à lever doit être exempte d'huile et de graisse.



charge de 200 kg à 1000 kg

 réf. 6124



CODE	AG	BG	CG	DG
C.M.U (kg)	200	300	500	1000
Ouverture : prise (mm)	200-500	400-700	600-900	800-1100
A (mm)	1040	1040	1120	1320
B (mm)	390-840	390-840	390-840	390-840
C (mm)	275	275	275	275
D x E (mm)	160 x 300	160 x 300	160 x 300	160 x 300
F (mm)	35	35	35	35
G (mm)	20	20	20	20
poids (kg)	49	52	55	72

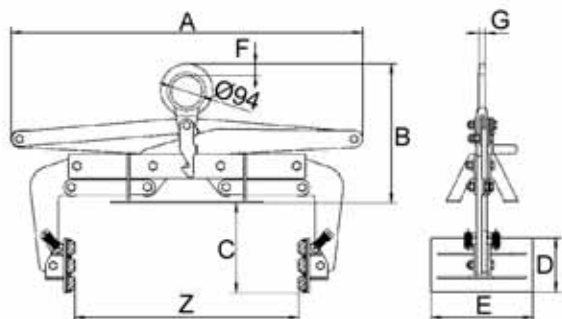

# PINCE LEVE-BLOCS DE PIERRES / ROCHES

Block and rock grab

Construction en tube d'acier robuste

Transport manuel (ou par cric) de petites pierres de formes irrégulières (fragments de roches) ou de pierres de taille

CODE	S
Charge admissible (kg)	200
A (mm)	0 - 650
B (mm)	400
C (mm)	400 - 850
H (mm)	500
Poids (kg)	20



charge 200 kg

 réf. 61241(S)

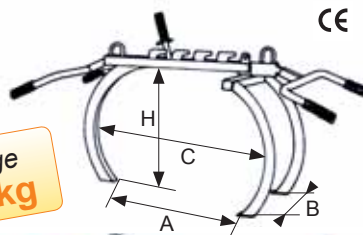

Ouverture réglable avec des axes embrochables

Manutention de blocs par 2 personnes

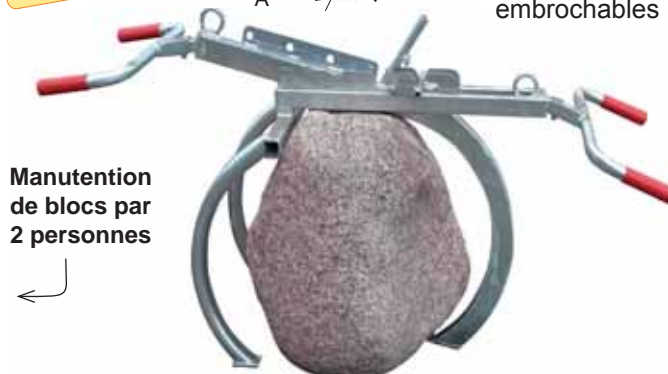



# PINCE LEVE-BLOCS EN PIERRE / BETON...

## Block grab

Levage de blocs rigides à face parallèles (pierre, béton, acier, aluminium...). Blocs à surfaces non-grasses

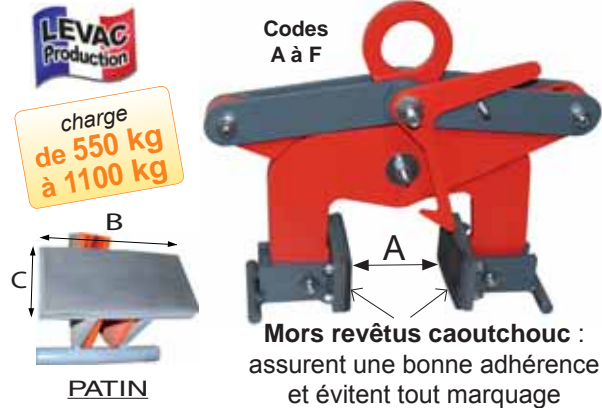

CODE	A	B	C	D	E	F
CMU (kg)	550	550	550	1100	1100	1100
A mini (mm)	20	100	240	50	200	500
A maxi (mm)	100	250	500	200	500	800
B (mm)	120	150	150	200	200	200
C (mm)	70	70	70	100	100	100
poids (kg)	18	29	35	43	46	65

**LEVAGE VERTICAL IMPÉRATIF ET RETOURNEMENT DE CHARGE INTERDIT !**

Code R  
PINCE RÉGLABLE !

charge 1000 kg

CODE	R
CMU (kg)	1000
P mini-maxi (mm)	200-1000
A mini-maxi (mm)	666-722
B mini-maxi (mm)	187-195
C (mm)	1470
J (mm)	80
K (mm)	64
L (mm)	23
Dim. Patins (mm)	200 x 130
poids (kg)	41

Système de verrouillage de la position ouverte permettant la mise en place de la charge.

# PINCE POUR RAILS

## Single rail clamp

Levage de rails de chemin de fer

- S'adapte à la plupart des profilés de rails
- Largeur réduite permettant la prise lorsque les rails sont côte à côte
- Verrouillage sur le rail par un levier actionné par ressort
- Utilisation recommandée avec un palonnier pour les grandes longueurs de rails

Longueur maximum des rails pouvant être manutentionnés avec une seule pince : 6,1 m. Au-delà, utiliser 2 pinces avec un palonnier

CODE	A10	B20
C.M.U (kg)	1000	2000
numéro du rail	1	1
A - hauteur base/trou (mm)	350	350
B - largeur (mm)	152	163
C - Ø trou (mm)	20	20
D (mm)	90	90
E (mm)	46	46
poids (kg)	13	13

Modèle CR

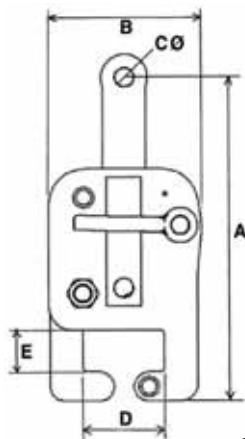
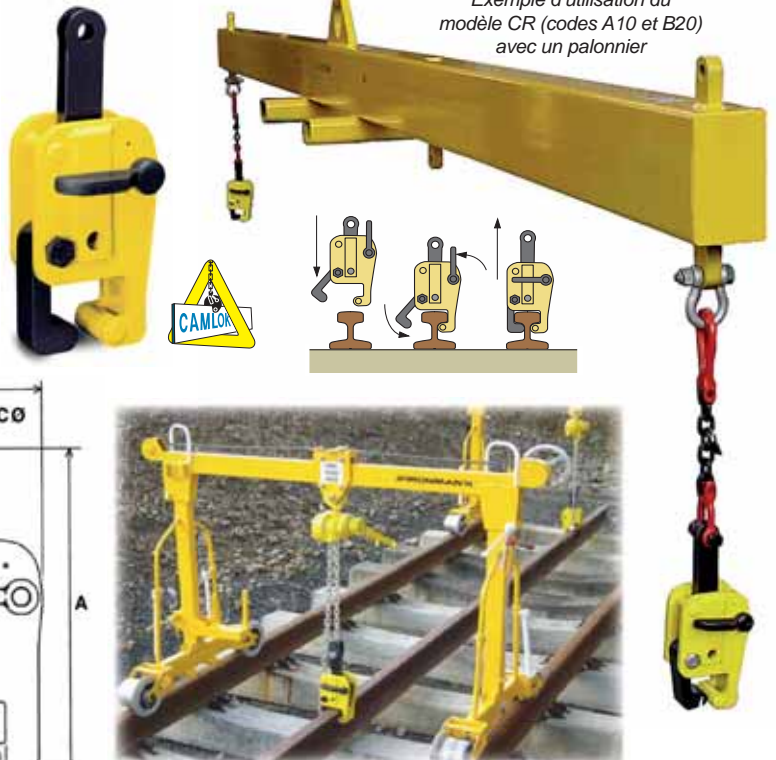

Prise facile du rail, adaptée à toutes les tailles standard  
Manipulation aisée grâce au levier de maintien de l'ouverture

CODE	A	B	C
C.M.U (kg)	1000	2000	4000
A mini/maxi (mm)	20 / 58	67 / 72	-
H maxi (mm)	350	375	-
h x b (mm)	60 x 50	80 x 65	-
Poids (kg)	11	14	16

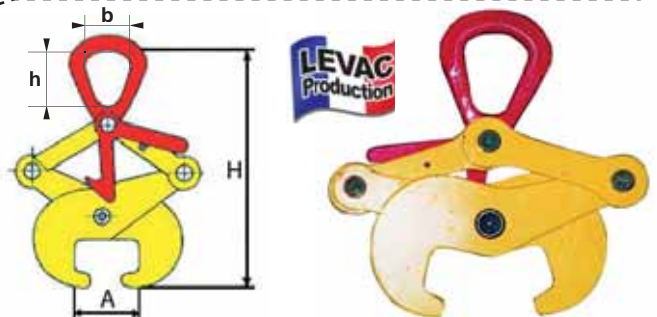



## PINCE A BORDURE MANUELLE

Adjustable kerbstone layer

CE réf. 6119

Pince manuelle RÉGLABLE pour bordures de 0,5 à 1 mètre !

Testé à 150% de la CMU



RÉGLABLE ET DÉMONTABLE !



Gravage LASER !

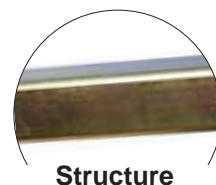

Structure acier-zingué traitée **ANTI-CORROSION !**

CODE	C
C.M.U (kg)	150
Ouverture (m)	0,5 à 1
poids (kg)	12

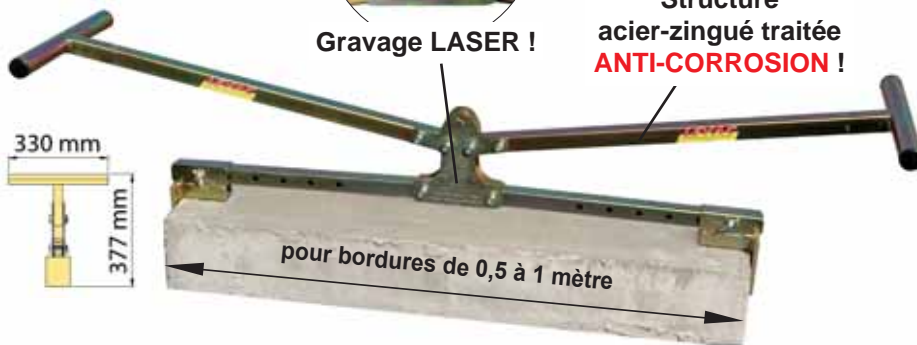
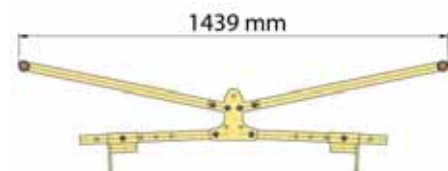

## PINCE A BORDURE « REPLIABLE »

Fordable kerbstone layer

CE réf. 6119

Pince manuelle zinguée pour bordures de 1 mètre

- Poignée centrale : transport et déplacement de la pince, **manutention optimisée !**
- Leviers manuels **amovibles et repliables** pour un encombrement minimum. Équipés chacun d'une manille servant de point d'accrochage pour utilisation avec une élingue et un engin de levage.

Pour bordures en béton :

- longueur : 1 m
- types : P1, P2, A1, A2, T1 à T4, I1, I2, AC1, AC2, CS1 à CS4, CC1, CC2

CODE	E
C.M.U (kg)	250
Ouverture (m)	1
poids (kg)	8

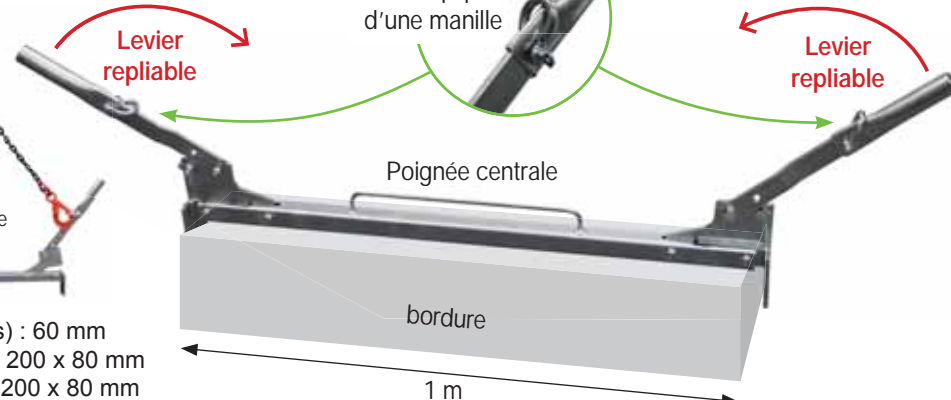

- Profondeur de prise (contact des mors) : 60 mm
- Encombrement pince dépliée : 1500 x 200 x 80 mm
- Encombrement pince repliée : 1020 x 200 x 80 mm

Pince manuelle RÉGLABLE pour bordures en béton de 0,5 à 1 mètre

- Leviers manuels **repliables** pour un encombrement minimum !
- Point d'accrochage pour utilisation possible avec une élingue ou manutention par un engin.

Pour bordures en béton :

- longueur : 0,5 à 1 m
- types : P1, P2, A1, A2, T1 à T2, I1, I2, AC1, AC2, CS1 à CS4, CC1, CC2
- marches, dalles, blocs

CODE	D
C.M.U (kg)	200
Ouverture (m)	0,5 à 1
poids (kg)	14

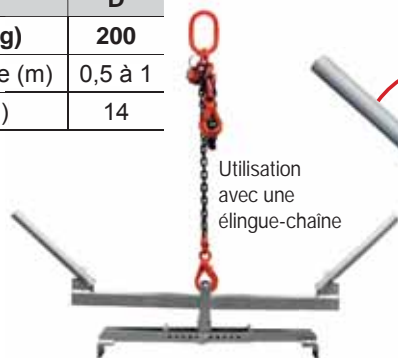

Modèle RÉGLABLE !

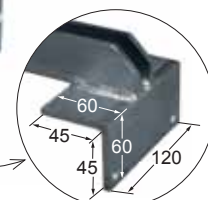
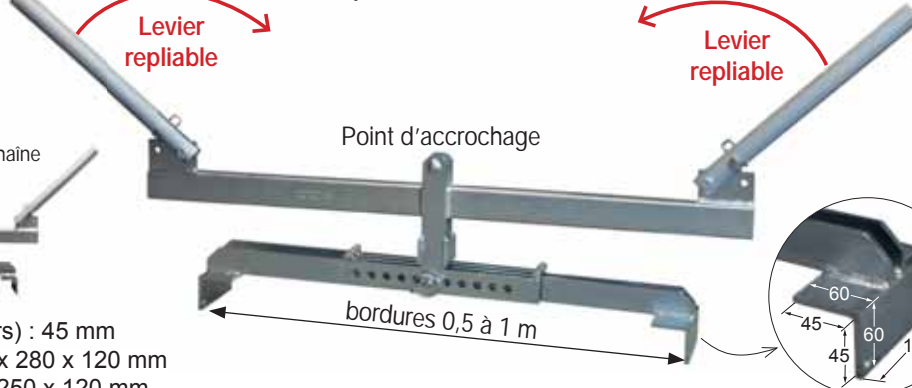

- Profondeur de prise (contact des mors) : 45 mm
- Encombrement pince dépliée : 1630 x 280 x 120 mm
- Encombrement pince repliée : 990 x 250 x 120 mm

# TÊTE D'EQUILIBRAGE

CE réf. 6132

Load positioner

**Applications :** levage et recherche du centre de gravité de charges déséquilibrées avec élingue-câble ou élingue-chaîne

Fabrication sans soudure portante

Revêtement époxy à chaud

Coefficient de sécurité : 3

## TÊTE POUR ÉLINGUE-CÂBLE

CODE	B	C	D
CMU à 45° (kg)	2000	3000	5000
CMU à 90° (kg)	1400	2100	3500
CMU à 120° (kg)	1000	1500	2500
Ø câble (mm)	10-11	13	18
A (mm)	290	318	424
C (mm)	140	152	210
B (mm)	77	100	111
D (mm)	67	72	96
E (mm)	26	32	29
F (mm)	24	20	41
G (mm)	29	30	42
pois (kg)	3	5	10

SE BLOQUE ET SE DÉBLOQUE AUTOMATIQUEMENT !

POUR ÉLINGUE-CÂBLE codes B, C, D

Détail PAGE 44

Montée en ÉLINGUE réf.4230

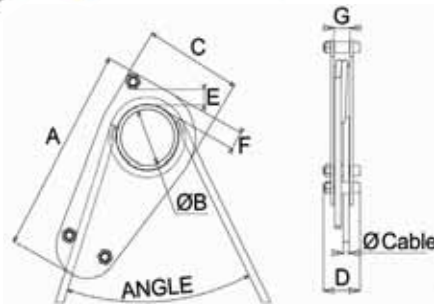
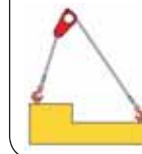

## TÊTE POUR ÉLINGUE-CHAÎNE

CODE	G	H	I
CMU à 120° (kg)	1600	3000	4500
A (mm)	252	346	403
B x C (mm)	177 x 140	260 x 209	313 x 251
D x F (mm)	69 x 52	80 x 64	92 x 74
E (mm)	18	23	36
G (mm)	16	20	25
H (mm)	61	88	110
Ø chaîne (mm)	7	10	13
Ø trou (mm)	6	10	12
Epaiss.crochet (mm)	6	10	12
pois (kg)	4	11	19

ÉQUIPÉE D'UN VERROUILLAGE AUTOMATIQUE ET D'UN CÂBLE DE VERROUILLAGE !

POUR ÉLINGUE-CHAÎNE codes G, H, I

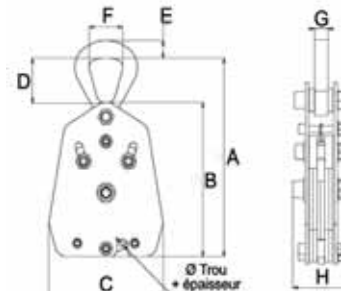

Avec élingue-câble (codes B, C, D)  
CDG = Centre de Gravité

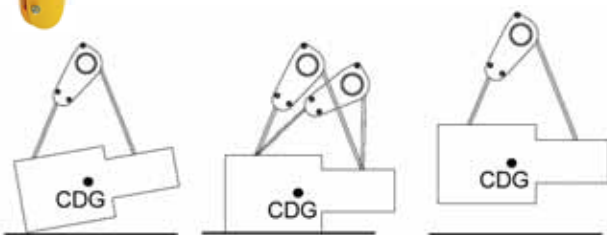

Avec élingue-chaîne (codes G, H, I)  
CDG = Centre de Gravité

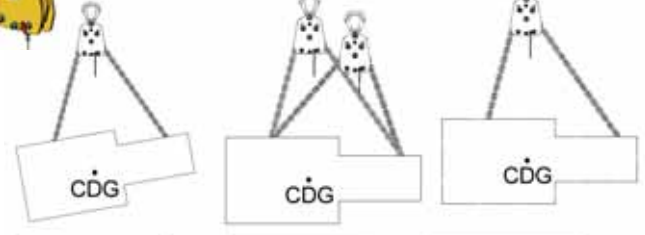

# COUPLEUR D'ELINGUES

CE réf. 6132

Slings coupler

RÉPARTITION OPTIMALE DES SANGLES OU ÉLINGUES SUR LES 2 CROCHETS !



CODE	R	S	T
CMU (kg)	1500	4000	6000
A (mm)	116	116	174
B (mm)	30	45	62
C (mm)	80	120	150
D (mm)	60	80	100
H (mm)	200	265	326
L (mm)	226	270	340
Poids (kg)	2,37	4,84	9,35

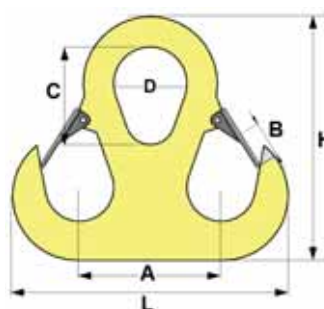

Pour la manutention d'éléments de construction SUR UNE PALETTE (briques, parpaings, tuiles, etc...)

Livré entièrement monté avec chaîne de retenue.

### ÉQUILIBRAGE MANUEL :

L'équilibrage du poids se fait par le **positionnement manuel** de l'anneau porteur qui permet de placer les fourches à l'horizontale ! \*

Norme EN ISO 12100

Sécurité des machines  
Principes de conception

CODE	A	B	ARLH	BRLH	E
C.M.U (kg)	600	1000	1500	2000	3000
H hauteur mini (mm)	1100	1100	1100	1100	1100
H hauteur maxi (mm)	1700	1700	1700	1700	1700
E mini-maxi (mm)	140-780	140-780	140-780	190-790	190-790
Épaisseur fourches (mm)	40	40	40	40	50
Largeur fourches (mm)	108	90	100	120	120
Longueur fourches (mm)	1000	1000	1000	970	1000
Hauteur totale (position basse) (mm)	1670	1700	1700	1750	1765
Longueur totale (mm)	1114	1162	1162	1170	1170
Largeur totale (mm)	980	950	980	1062	1020
poids (kg)	150	175	185	225	260

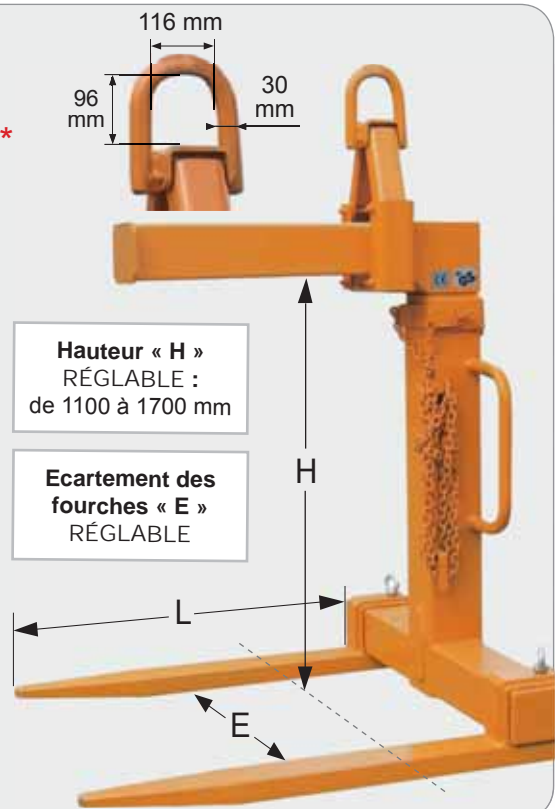

### ÉQUILIBRAGE AUTOMATIQUE À RESSORT :

L'équilibrage du poids **automatique** se fait grâce au ressort de traction qui se stabilise au centre de gravité de la charge : les fourches se placent à l'horizontale ! \*

Norme EN ISO 12100

Sécurité des machines  
Principes de conception

CODE	AR	BR	CR	DR	ER
C.M.U (kg)	600	1000	1500	2000	3000
H hauteur mini (mm)	1150	1150	1150	1115	1150
H hauteur maxi (mm)	1750	1750	1750	1750	1750
E mini-maxi (mm)	140-780	140-780	140-780	190-790	190-790
Épaisseur fourches (mm)	40	40	40	40	50
Largeur fourches (mm)	108	90	100	120	120
Longueur fourches (mm)	1000	1000	1000	970	1000
Hauteur totale (position basse) (mm)	1810	1810	1815	2450	2455
Longueur totale (mm)	1114	1162	1163	1170	1170
Largeur totale (mm)	980	950	980	1062	1000
poids (kg)	160	185	195	235	270

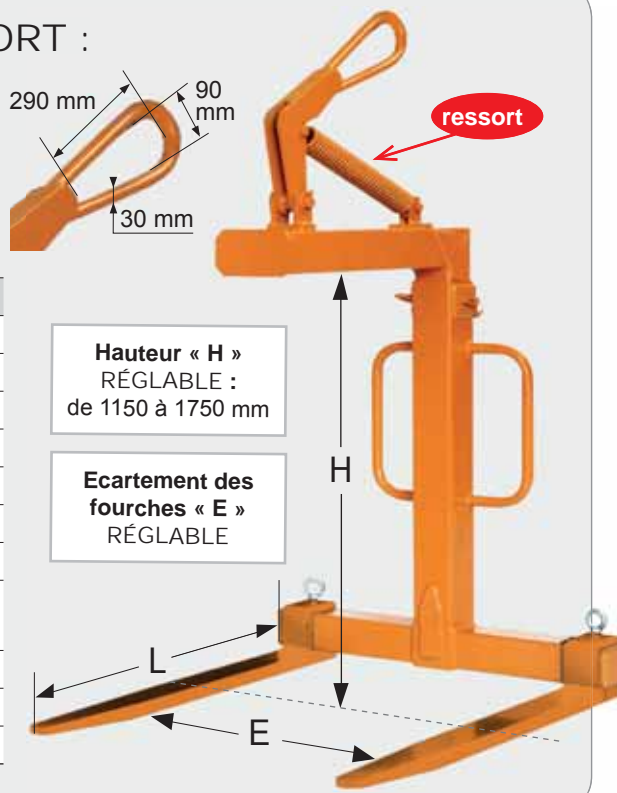

\* - Utiliser une palette aux dimensions adaptées aux fourches et emballée solidement.

- Les éléments sur la palette doivent être liés entre eux et former un ensemble compact et une charge bien répartie.

- Le lève-palette doit être chargé uniformément.



# PALONNIER FIXE pour caisse grillagée

Box-pallet lifter

CE réf. 6055 TGB

## PALONNIER FIXE POUR CAISSE GRILLAGÉE

avec suspension par anneau simple selon DIN 15401

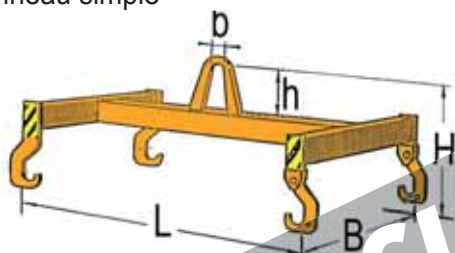

L'ensemble comprend 2 crochets tournants réglables et 2 crochets fixes soudés

CODE	CMU (kg)	L (mm)	B (mm)	h (mm)	h x b anneau (mm)	Poids (kg)
1	1000	1250	600	420	100 x 60	45
2	2000	1250	600	450	100 x 60	50
3	3000	1250	600	470	120 x 80	75

## PALONNIER « BIG-BAG »

« Big-Bag » lifter

CE réf. 6057

Transport des BIG-BAGS par fourches de CHARIOT ÉLEVATEUR ou crochet de grue

HAUTEUR PERDUE RÉDUITE !

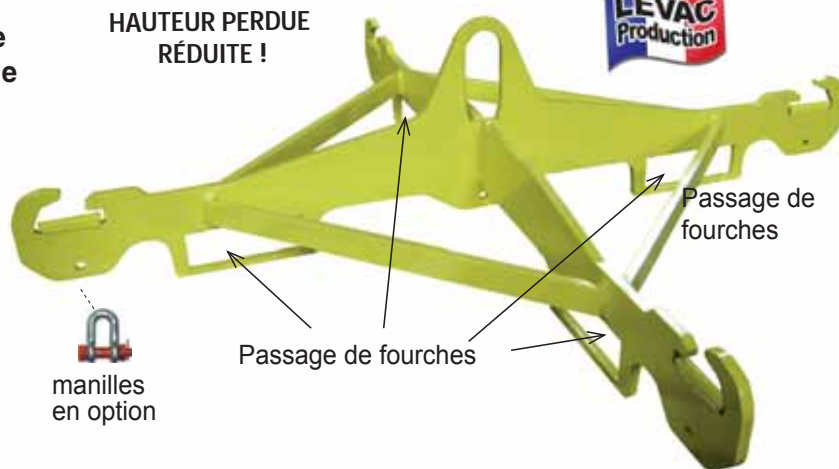
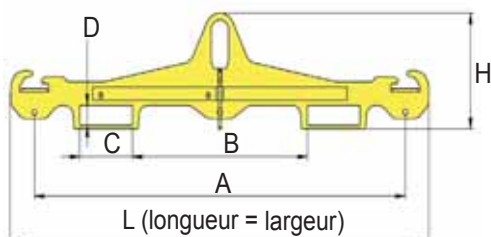

APPAREILS

CODE	P100	P150	P200	P300
CMU (kg)	1000	1500	2000	3000
A (mm)	1272	1272	1272	1272
B (mm)	600	600	600	600
C x D (mm)	180 x 60	180 x 60	180 x 60	180 x 60
H (mm)	345	345	345	345
L (mm)	1432	1432	1432	1432
Poids (kg)	32	34	38	47

en service sur fourches de chariot élévateur !

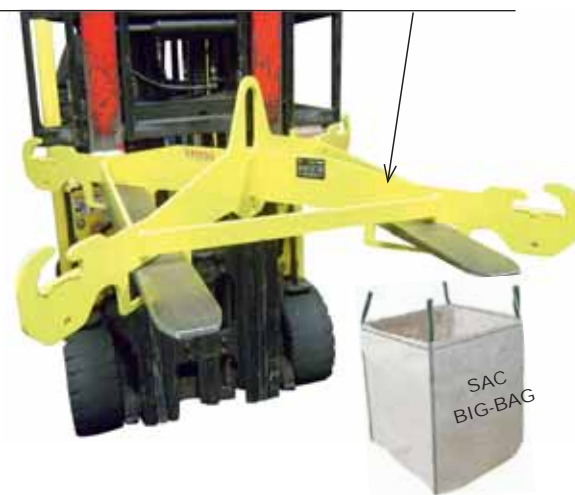

# PALONNIER MONOPOUTRE FIXE

Fixed spreader beam



CE réf. 6055

## PALONNIER FIXE

avec suspension par anneau central / faible hauteur perdue

Couleur RAL 1028

Norme  
EN 13155

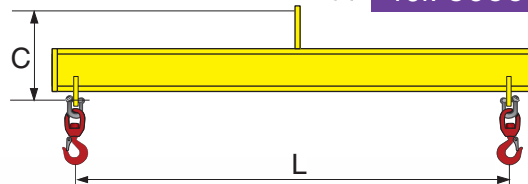

Crochet  
Norme EN1677

Livré avec :

- 2 manilles-lyre HR galvanisées boulonnées,
- 2 crochets tournants avec linguet de sécurité, montés aux extrémités

Crochet  
Norme EN1677

CODE	CMU (kg)	L (mm)	C (mm)	A x B (mm)	Poids (kg)
A01	1000	1000	256	105 x 70	23
A02	1000	2000	256	105 x 70	40
A03	1000	3000	303	105 x 70	86
A04	1000	4000	324	105 x 70	136
A05	1000	5000	342	105 x 70	195
A06	1000	6000	342	105 x 70	230
B01	2000	1000	303	105 x 70	37
B02	2000	2000	303	105 x 70	61
B03	2000	3000	324	105 x 70	105
B04	2000	4000	342	105 x 70	159
B05	2000	5000	380	105 x 70	275
B06	2000	6000	380	105 x 70	325
C01	3000	1000	303	105 x 70	37
C02	3000	2000	324	105 x 70	75
C03	3000	3000	342	105 x 70	124
C04	3000	4000	362	105 x 70	188
C05	3000	5000	450	150 x 100	328
C06	3000	6000	470	150 x 100	440
D01	4000	1000	353	150 x 100	40
D02	4000	2000	370	150 x 100	79
D03	4000	3000	414	150 x 100	152
D04	4000	4000	430	150 x 100	230
D05	4000	5000	450	150 x 100	332
D06	4000	6000	470	150 x 100	442

Écartes minimales possibles

CODE	CMU (kg)	L (mm)	C (mm)	A x B (mm)	Poids (kg)
E01	5000	1000	373	150 x 100	52
E02	5000	2000	395	150 x 100	97
E03	5000	3000	433	150 x 100	185
E04	5000	4000	452	150 x 100	277
E05	5000	5000	471	150 x 100	379
E06	5000	6000	500	150 x 100	500
F01	6000	1000	-	150 x 100	-
F02	6000	2000	-	150 x 100	-
F03	6000	3000	-	150 x 100	-
F04	6000	4000	-	150 x 100	-
F05	6000	5000	-	150 x 100	-
F06	6000	6000	-	150 x 100	-
G01	8000	1000	-	150 x 100	-
G02	8000	2000	-	150 x 100	-
G03	8000	3000	-	150 x 100	-
G04	8000	4000	-	150 x 100	-
G05	8000	5000	-	150 x 100	-
G06	8000	6000	-	150 x 100	-
H01	10000	1000	-	150 X 100	-
H02	10000	2000	-	150 X 100	-
H03	10000	3000	-	150 X 100	-
H04	10000	4000	-	150 X 100	-
H05	10000	5000	-	150 X 100	-
H06	10000	6000	-	150 X 100	-

Écartes minimales possibles



Il est très important de respecter certaines règles lors de la manutention d'une charge par palonnier.

Il est recommandé de s'adresser à des professionnels du levage qui vous apporteront toutes les garanties nécessaires.

Rappelons ci-dessous quelques principes de base sur la stabilité d'un palonnier :

### La stabilité du palonnier avec sa charge est fonction de :

- 1) la hauteur perdue (HP). Cette cote doit être la plus importante possible
- 2) la cote A doit être le plus possible supérieure à la cote B  
Nota : si  $A < B$ , la cote HP devra toujours être supérieure à  $[B - A]$
- 3) Longueur des élingues inférieures : plus elles sont courtes, plus on évite le balancement de la charge lors des mouvements.

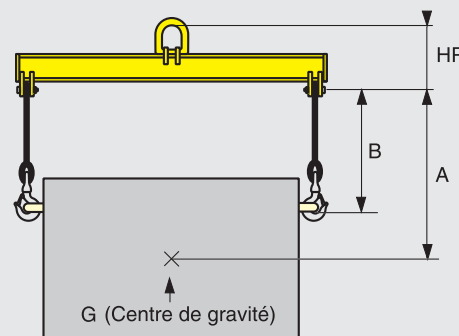

# PALONNIER MONOPOUTRE REGLABLE

Adjustable spreader beam



CE réf. 6056

## PALONNIER RÉGLABLE

avec suspension par anneau central / faible hauteur perdue

Couleur RAL 1028



Norme EN 13155

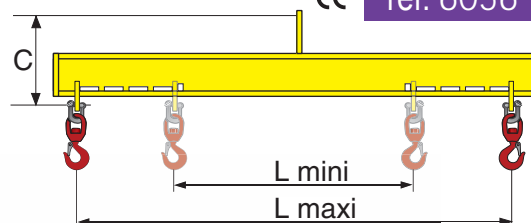
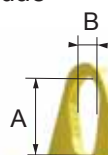

Livré avec :  
 - 2 manilles-lyre HR galvanisées boulonnées,  
 - 2 crochets tournants avec linguet de sécurité, montés aux extrémités

CODE	CMU (kg)	L (mm)	C (mm)	A x B (mm)	Poids (kg)
A01	1000	600-1000	270	105 x 70	24
A02	1000	1000-2000	270	105 x 70	40
A03	1000	1400-3000	323	105 x 70	90
A04	1000	2000-4000	342	105 x 70	140
A05	1000	2400-5000	367	105 x 70	200
A06	1000	4000-6000	367	105 x 70	234
B01	2000	600-1000	323	105 x 70	38
B02	2000	1000-2000	323	105 x 70	63
B03	2000	1400-3000	342	105 x 70	109
B04	2000	2000-4000	366	105 x 70	163
B05	2000	2400-5000	406	105 x 70	280
B06	2000	4000-6000	406	105 x 70	328
C01	3000	600-1000	323	105 x 70	38
C02	3000	1000-2000	342	105 x 70	76
C03	3000	1400-3000	366	105 x 70	127
C04	3000	2000-4000	388	105 x 70	192
C05	3000	2400-5000	476	150 x 100	332
C06	3000	4000-6000	496	150 x 100	440
D01	4000	600-1000	366	150 x 100	41
D02	4000	1000-2000	388	150 x 100	80
D03	4000	1400-3000	436	150 x 100	154
D04	4000	2000-4000	455	150 x 100	233
D05	4000	2400-5000	475	150 x 100	336
D06	4000	4000-6000	464	150 x 100	443

Écartes minimales possibles

CODE	CMU (kg)	L (mm)	C (mm)	A x B (mm)	Poids (kg)
E01	5000	600-1000	387	150 x 100	53
E02	5000	1000-2000	415	150 x 100	99
E03	5000	1400-3000	455	150 x 100	188
E04	5000	2000-4000	475	150 x 100	282
E05	5000	2400-5000	495	150 x 100	385
E06	5000	4000-6000	523	150 x 100	505
F01	6000	600-1000	-	150 x 100	-
F02	6000	1000-2000	-	150 x 100	-
F03	6000	1400-3000	-	150 x 100	-
F04	6000	2000-4000	-	150 x 100	-
F05	6000	2400-5000	-	150 x 100	-
F06	6000	4000-6000	-	150 x 100	-
G01	8000	600-1000	-	150 x 100	-
G02	8000	1000-2000	-	150 x 100	-
G03	8000	1400-3000	-	150 x 100	-
G04	8000	2000-4000	-	150 x 100	-
G05	8000	2400-5000	-	150 x 100	-
G06	8000	4000-6000	-	150 x 100	-
H01	10000	600-1000	-	150 X 100	-
H02	10000	1000-2000	-	150 X 100	-
H03	10000	1400-3000	-	150 X 100	-
H04	10000	2000-4000	-	150 X 100	-
H05	10000	2400-5000	-	150 X 100	-
H06	10000	4000-6000	-	150 X 100	-

Écartes minimales possibles



Il est très important de respecter certaines règles lors de la manutention d'une charge par palonnier.

Il est recommandé de s'adresser à des professionnels du levage qui vous apporteront toutes les garanties nécessaires.

Rappelons ci-dessous quelques principes de base sur la stabilité d'un palonnier :

### La stabilité du palonnier avec sa charge est fonction de :

- 1) la hauteur perdue (HP). Cette cote doit être la plus importante possible
- 2) la cote A doit être le plus possible supérieure à la cote B  
 Nota : si  $A < B$ , la cote HP devra toujours être supérieure à  $[B - A]$
- 3) Longueur des élingues inférieures : plus elles sont courtes, plus on évite le balancement de la charge lors des mouvements.

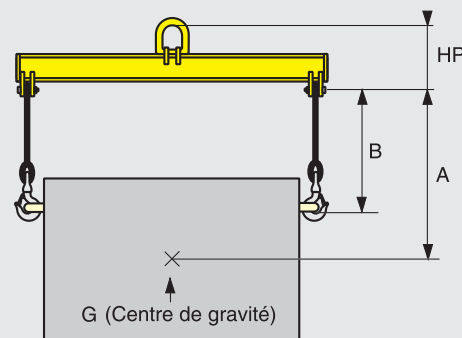



## PALONNIER A CROCHETS DOUBLES FIXE

CE réf. 6055 TDHS

Double-hooks spreader beam

**PALONNIER FIXE** avec suspension par anneau simple selon DIN 15401  
L'ensemble comprend : **2 crochets doubles de sécurité, montés aux extrémités soudées**



Norme EN 13155

Livraison sans élingue, ni sangle, ni chaîne

CODE	CMU (kg)	L (mm)	H (mm)	Anneau h x b (mm)	Poids (kg)
1-1	1000	1000	190	100 x 60	23
1-2	1000	2000	190	100 x 60	40
1-3	1000	3000	210	100 x 60	68
1-4	1000	4000	210	100 x 60	88
2-2	2000	2000	210	100 x 60	49
2-3	2000	3000	230	100 x 60	85
2-4	2000	4000	250	100 x 60	136
3-2	3000	2000	260	120 x 80	65
3-3	3000	3000	300	120 x 80	127
3-4	3000	4000	320	120 x 80	192

CODE	CMU (kg)	L (mm)	H (mm)	Anneau h x b (mm)	Poids (kg)
5-2	5000	2000	300	120 x 80	93
5-3	5000	3000	320	120 x 80	151
5-4	5000	4000	360	120 x 80	231
8-2	8000	2000	370	150 x 100	140
8-3	8000	3000	390	150 x 100	226
8-4	8000	4000	410	150 x 100	328
10-2	10000	2000	550	150 x 100	142
10-3	10000	3000	600	150 x 100	266
10-4	10000	4000	620	150 x 100	372

Écartes minimales possibles / Autres modèles sur demande

## PALONNIER A CROCHETS DOUBLES REGLABLE

CE réf. 6056 TDHS

Adjustable double-hooks spreader beam

**PALONNIER RÉGLABLE** avec suspension par anneau simple  
L'ensemble comprend : **2 crochets doubles de sécurité réglables**

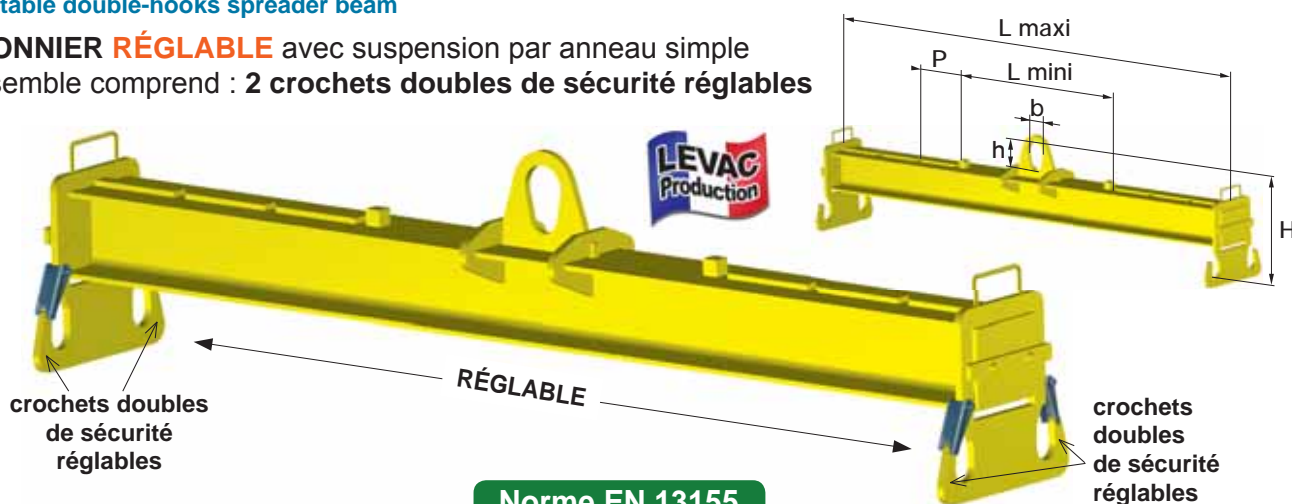

Norme EN 13155

Livraison sans élingue, ni sangle, ni chaîne

CODE	CMU (kg)	L mini - maxi (mm)	P (mm)	H (mm)	Anneau h x b (mm)	Poids (kg)
1-1	1000	400-1000	100	320	100 x 60	30
1-2	1000	800-2000	200	335	100 x 60	50
1-3	1000	1000-3000	200	355	100 x 60	80
1-4	1000	1500-4000	250	375	100 x 60	135
2-2	2000	800-2000	200	375	100 x 60	75
2-3	2000	1000-3000	200	395	100 x 60	125
2-4	2000	1500-4000	250	415	100 x 60	185
3-2	3000	800-2000	200	430	120 x 80	95
3-3	3000	1000-3000	200	450	120 x 80	150
3-4	3000	1500-4000	250	470	120 x 80	220

CODE	CMU (kg)	L mini - maxi (mm)	P (mm)	H (mm)	Anneau h x b (mm)	Poids (kg)
5-2	5000	800-2000	200	450	120 x 80	120
5-3	5000	1000-3000	200	490	120 x 80	210
5-4	5000	1500-4000	250	510	120 x 80	300
8-2	8000	800-2000	200	530	150 x 100	165
8-3	8000	1000-3000	200	560	150 x 100	275
8-4	8000	1500-4000	250	600	150 x 100	420
10-2	10000	800-2000	200	550	150 x 100	200
10-3	10000	1000-3000	200	600	150 x 100	330
10-4	10000	1500-4000	250	620	150 x 100	480

Écartes minimales possibles / Autres modèles sur demande

Adjustable spreader beam with central axis

Suspension obtenue par axe central

LIVRÉ AVEC :

- 2 manilles-lyre HR galvanisées boulonnées
- 2 crochets tournants avec linguet de sécurité, montés sur boulons réglables

**Norme EN 13155**

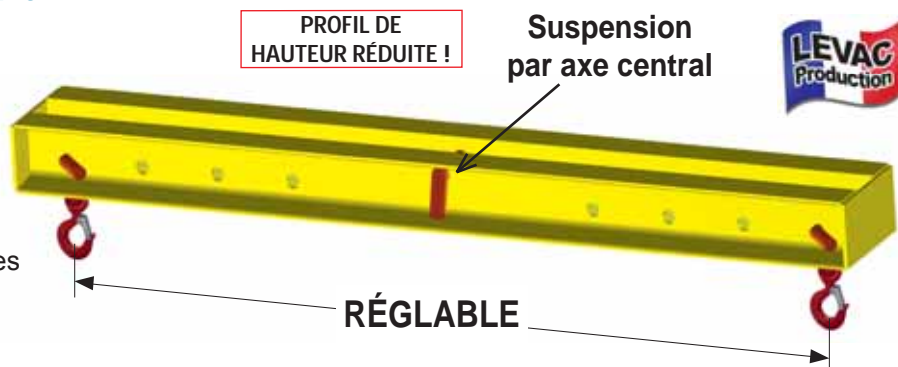

CODE	CMU (kg)	L mini-maxi (mm)	R (mm)	H (mm)	W (mm)	Poids (kg)
1-1	1000	400-1000	100	130	50	21
1-2	1000	800-2000	200	140	50	38
1-3	1000	1000-3000	200	150	50	69
1-4	1000	1500-4000	250	170	50	113
2-2	2000	800-2000	200	180	50	59
2-3	2000	1000-3000	200	200	50	103
2-4	2000	1500-4000	250	220	50	159
3-2	3000	800-2000	200	205	60	71
3-3	3000	1000-3000	200	225	60	122
3-4	3000	1500-4000	250	245	60	186
5-2	5000	800-2000	200	260	60	115
5-3	5000	1000-3000	200	280	60	164
5-4	5000	1500-4000	250	320	60	281

CODE	CMU (kg)	L mini-maxi (mm)	R (mm)	H (mm)	W (mm)	Poids (kg)
8-2	8000	800-2000	200	320	90	132
8-3	8000	1000-3000	200	340	90	215
8-4	8000	1500-4000	250	380	90	354
10-2	10000	800-2000	200	365	120	149
10-3	10000	1000-3000	200	405	120	271
10-4	10000	1500-4000	250	425	120	392

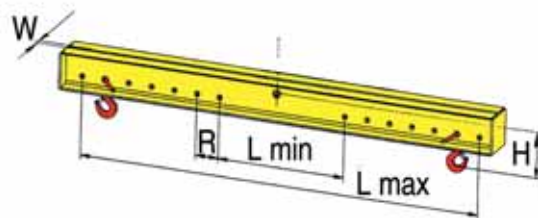

Écartes minimales possibles / Autres modèles sur demande

PALONNIER A PLAQUES MOBILES **REGLABLE** CE réf. 6056 TIV

Adjustable spreader beam with mobile plates

Suspension par anneau selon DIN 15401

LIVRÉ AVEC :

- 2 manilles-lyre HR galvanisées boulonnées,
- 2 crochets tournants avec linguet de sécurité, montés sur plaques réglables

**Norme EN 13155**

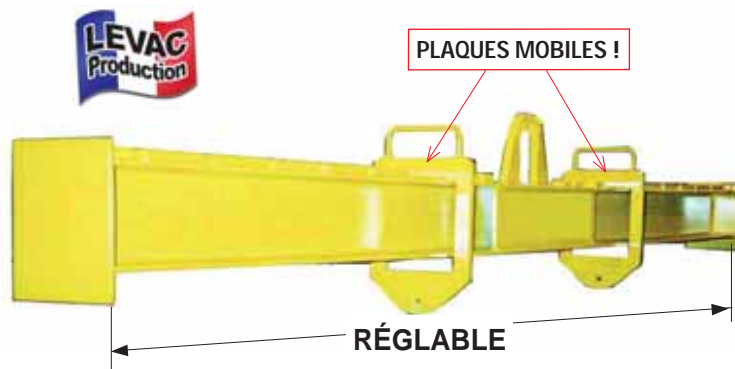

CODE	CMU (kg)	L mini-maxi (mm)	Pas de réglage (mm)	H (mm)	Anneau h x b (mm)	Poids (kg)
1-1	1000	400-1000	100	360	100 x 60	25
1-2	1000	800-2000	200	360	100 x 60	45
1-3	1000	1000-3000	200	380	100 x 60	65
1-4	1000	1500-4000	250	400	100 x 60	95
2-2	2000	800-2000	200	420	100 x 60	50
2-3	2000	1000-3000	200	440	100 x 60	95
2-4	2000	1500-4000	250	460	100 x 60	140
3-2	3000	800-2000	200	490	120 x 80	65
3-3	3000	1000-3000	200	530	120 x 80	130
3-4	3000	1500-4000	250	550	120 x 80	190
5-2	5000	800-2000	200	520	120 x 80	95
5-3	5000	1000-3000	200	540	120 x 80	170
5-4	5000	1500-4000	250	580	120 x 80	280

CODE	CMU (kg)	L mini-maxi (mm)	Pas de réglage (mm)	H (mm)	Anneau h x b (mm)	Poids (kg)
8-2	8000	800-2000	200	640	150 x 100	115
8-3	8000	1000-3000	200	660	150 x 100	200
8-4	8000	1500-4000	250	680	150 x 100	330
10-2	10000	800-2000	200	670	150 x 100	115
10-3	10000	1000-3000	200	710	150 x 100	255
10-4	10000	1500-4000	250	750	150 x 100	360

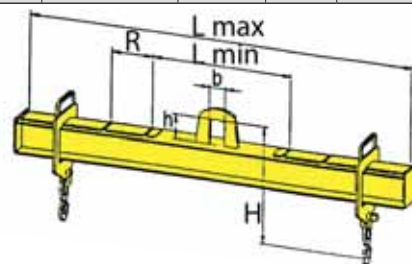

Écartes minimales possibles / Autres modèles sur demande

# PALONNIER « en H » FIXE

« H » spreader beam



réf. 6055 HTS

## PALONNIER FIXE EN H

suspension par anneau simple selon DIN 15401

Norme EN 13155

L'ENSEMBLE COMPREND :

- 4 manilles lyres HR galvanisées boulonnées
- 4 crochets tournants avec linguet de sécurité, un à chaque extrémité

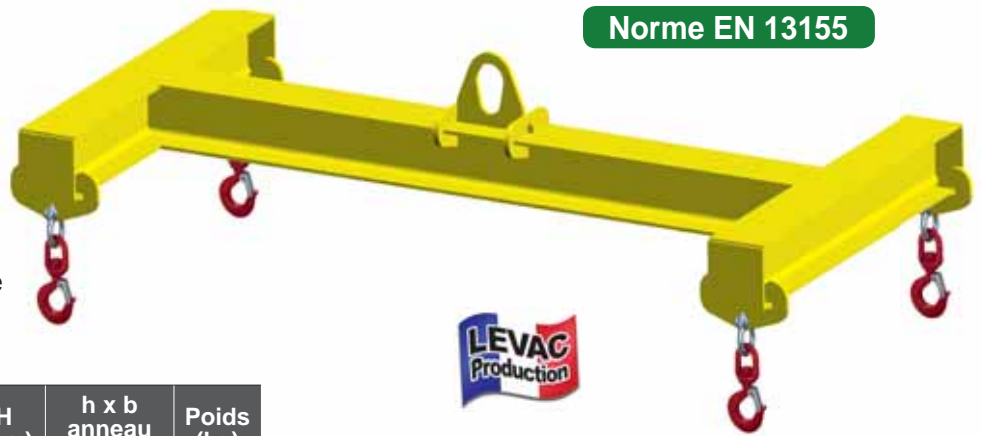

CODE	CMU (kg)	L (mm)	B (mm)	H (mm)	h x b anneau (mm)	Poids (kg)
1-21	1000	2000	1000	480	100 x 60	90
3-21	3000	2000	1000	530	120 x 80	130
3-32	3000	3000	2000	550	120 x 80	280
5-32	5000	3000	2000	650	120 x 80	350
5-42	5000	4000	2000	690	120 x 80	545
5-52	5000	5000	2000	720	120 x 80	650
8-52	8000	5000	2000	750	150 x 100	720
8-63	8000	6000	3000	780	150 x 100	1000
10-42	10000	4000	2000	850	150 x 100	800
10-63	10000	6000	3000	900	150 x 100	1300
15-63	15000	6000	3000	1200	330 x 155	1600

Écartes minimales possibles / Autres modèles sur demande

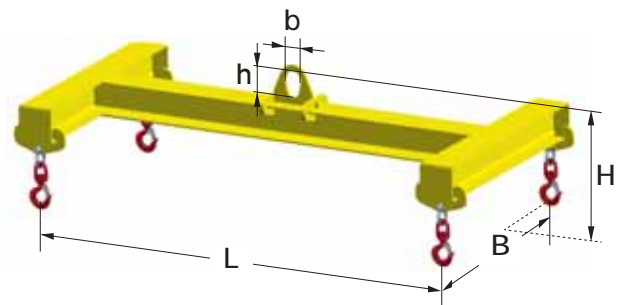

# PALONNIER « en H » REGLABLE

Adjustable « H » spreader beam



réf. 6056 HTV

## PALONNIER RÉGLABLE EN H

avec suspension par anneau simple selon DIN 15401

Norme EN 13155

L'ENSEMBLE COMPREND :

- 4 manilles lyres HR galva boulonnées
- 4 crochets tournants avec linguet de sécurité, un à chaque extrémité réglable

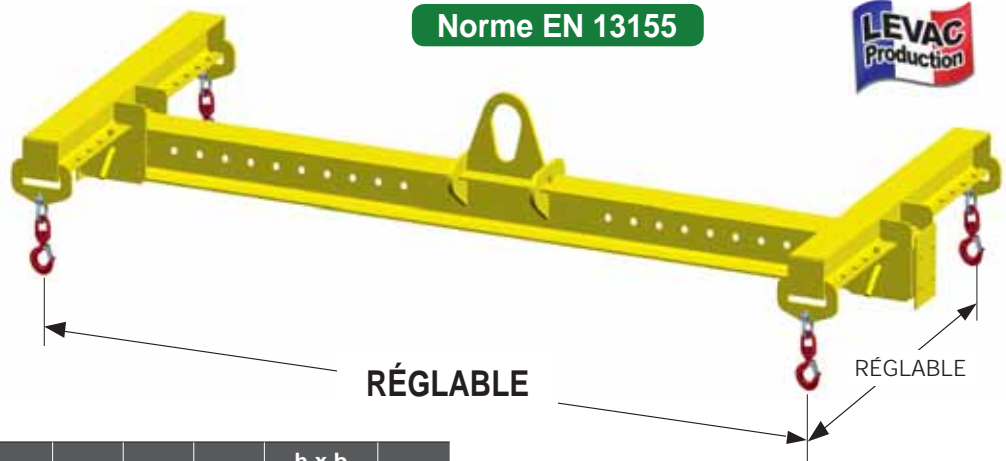

CODE	CMU (kg)	L mini-maxi (mm)	B mini-maxi (mm)	RL (mm)	RB (mm)	H (mm)	h x b anneau (mm)	Poids (kg)
01-21	1000	800-2000	400-1000	200	100	525	90 x 60	100
03-21	3000	800-2000	400-1000	200	100	635	90 x 60	130
03-31	3000	800-3000	400-1000	200	100	745	120 x 80	225
03-32	3000	1000-3000	800-2000	200	200	675	120 x 80	235
05-32	5000	1000-3000	800-2000	200	200	750	120 x 80	310
05-42	5000	1000-4000	800-2000	250	200	770	120 x 80	450
05-52	5000	1500-5000	800-2000	250	200	790	120 x 80	510
08-52	8000	1500-5000	800-2000	250	200	920	150 x 100	650
08-63	8000	2000-6000	1000-3000	250	200	970	150 x 100	940
10-42	10000	1000-4000	800-2000	250	200	1020	150 x 100	640
10-63	10000	2000-6000	1000-3000	250	200	1105	150 x 100	1000
15-63	15000	2000-6000	1000-3000	250	200	1265	200 x 120	1400

Écartes minimales possibles / Autres modèles sur demande

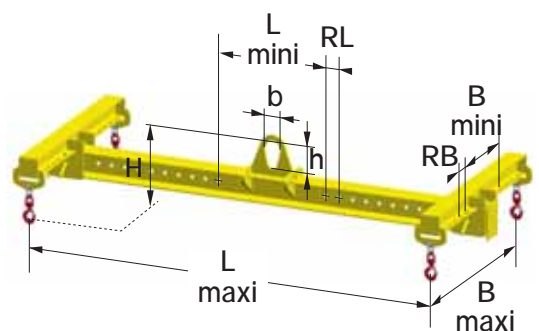

APPAREILS



## PALONNIER A CROCHETS LONGS **FIXE**

Long-hooks spreader beam

CE réf. 6055 TLHS

### PALONNIER **FIXE**

avec crochets longs et suspension par anneau simple selon DIN 15401

Livré avec 2 crochets longs, fixés aux extrémités

Sur demande livré avec des crochets équipés de linguet de sécurité.

Norme EN 13155

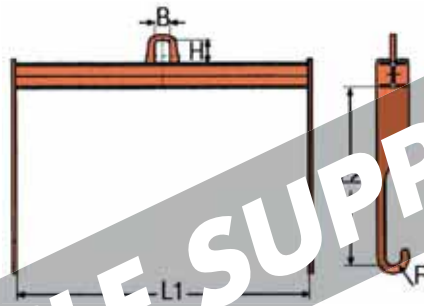

Crochets longs 0,35 à 1,50 m

CODE	CMU (kg)	L1 (mm)	L2 (mm)	R (mm)	H x B anneau (mm)	Poids (kg)
01	1000	1000	550	25	90 x 60	30
02	3000	1500	600	40	120 x 80	80
05	5000	2000	900	55	120 x 80	150
08	8000	2500	1200	65	150 x 100	350
10	10000	3000	1500	95	150 x 100	500

Écartes minimales possibles / Autres modèles sur demande

## PALONNIER A CROCHETS LONGS **REGLABLE**

Adjustable long-hooks spreader beam

CE réf. 6056 TLHV

### PALONNIER **RÉGLABLE**

avec crochets longs et suspension par anneau simple

Livré avec 2 crochets longs

Norme EN 13155

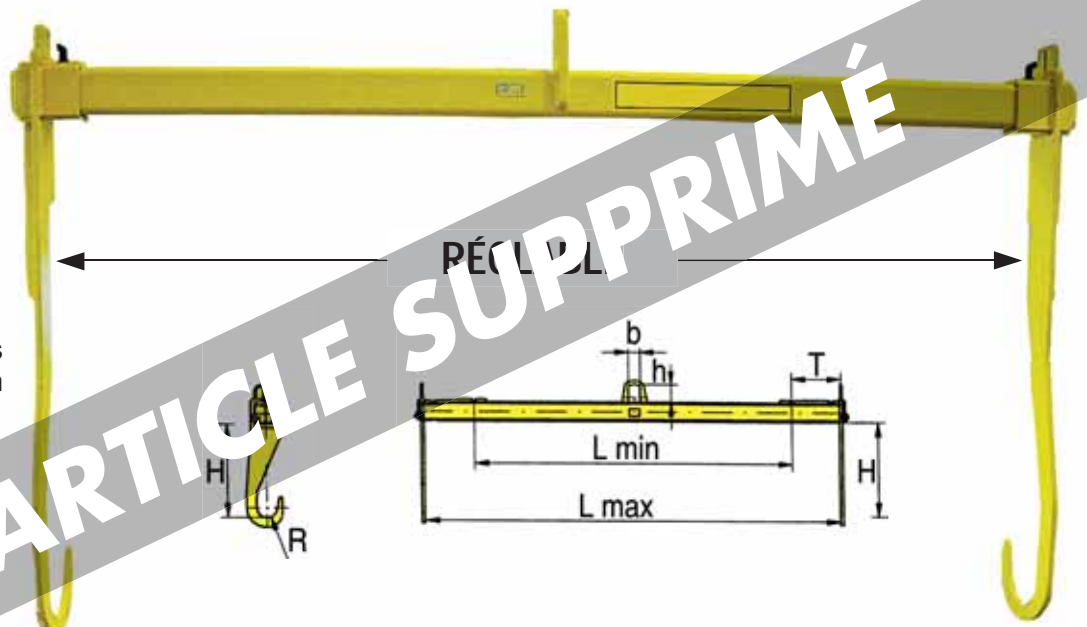

Crochets longs 0,35 à 0,90 m

APPAREILS

Livraison sans élingue, ni sangle, ni chaîne

CODE	CMU (kg)	L mini-maxi (mm)	R rayon (mm)	H (mm)	T (mm)	h x b anneau (mm)	Poids (kg)
1	1000	600-1000	25	350	200	90 x 60	30
3	3000	700-1500	40	600	200	120 x 80	80
5	5000	800-2000	55	900	200	120 x 80	150

**SUR DEMANDE :**  
livré avec des crochets équipés de linguet de sécurité

Écartes minimales possibles / Autres modèles sur demande



# PACK LÈVE-CONTAINER

CE réf. 6055 PLC

Solution complète pour la prise (par le bas) de containers de 20 ou 40 pieds !

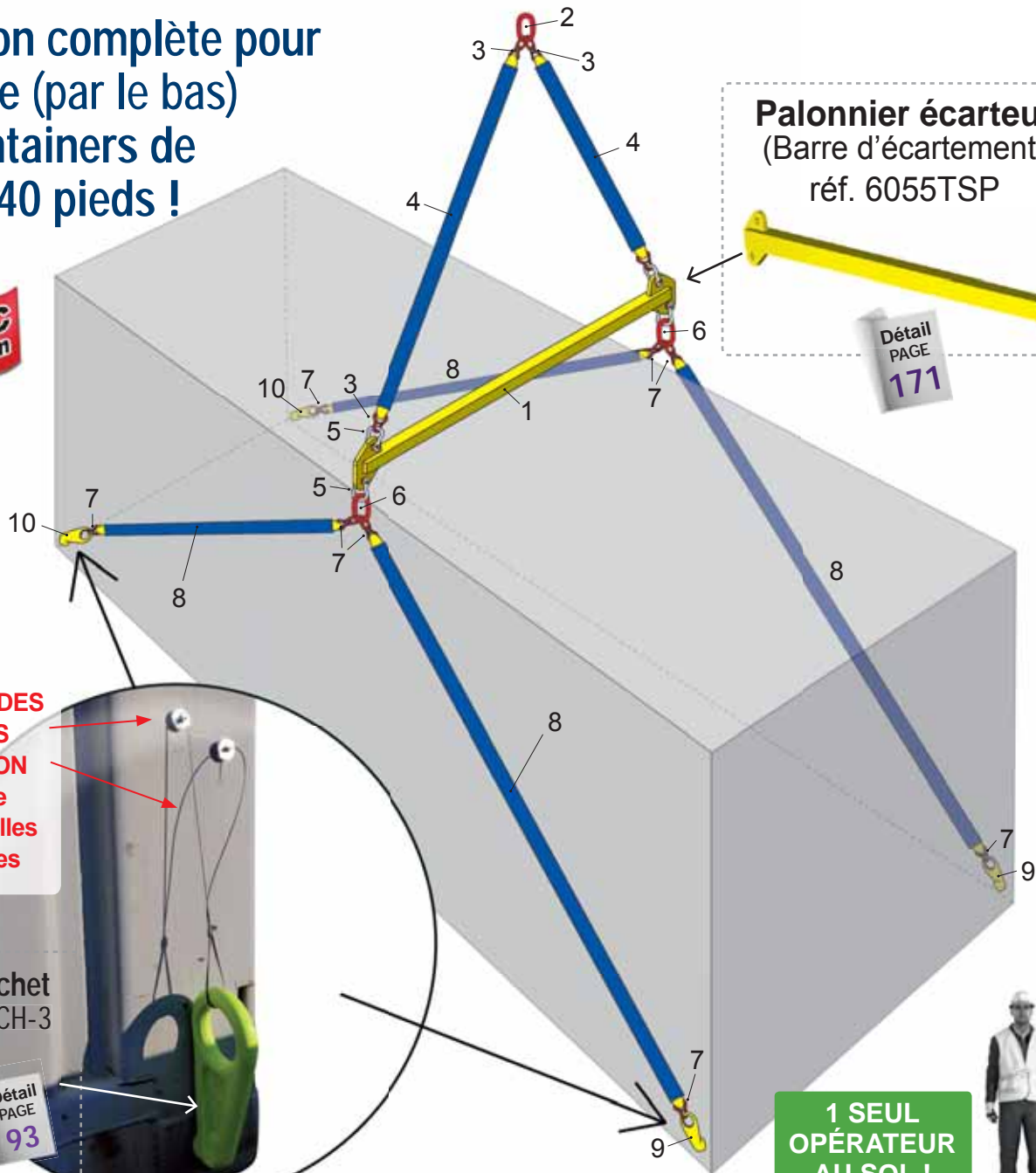

**Palonnier écarteur**  
(Barre d'écartement)  
réf. 6055TSP

Détail  
PAGE  
171

**MAINTIEN DES CROCHETS EN POSITION**  
par câblette avec rondelles magnétiques

Crochet  
réf. CH-3

Détail  
PAGE  
93

**1 SEUL OPÉRATEUR AU SOL !**



Réf. du pack :		CONTAINER 20 pieds Longueur extérieure : 6,05 m	
		6055 PLC20	
n°1	Palonnier écarteur CMU 30T Longueur 2,5 m	x 1	réf. 6055TSP30-25
n°2	Anneau de tête triple H.R. 31,5T	x 1	réf. 5056I
n°3	Maillon de jonction pour sangle 12,5T	x 4	réf. 5183F
n°4	Élingue ronde polyester 15T / 3m + Fourreau PVC	x 2	réf. 4428V30 (+4425R)
n°5	Manille lyre H.R. axe-boulonné / CMU 17T	x 4	réf. 5211M
n°6	Anneau de tête triple H.R. 17T	x 2	réf. 5056F
n°7	Maillon de jonction pour sangle 8T	x 8	réf. 5183E
n°8	Élingue ronde polyester 8T + Fourreau PVC	x 4	réf. 4428S60 (6m) + 4425Q
n°9	Crochet pour container 12,5T 45° droite (avec câblette + aimant)	x 2	réf. CH-3D
n°10	Crochet pour container 12,5T 45° gauche (avec câblette + aimant)	x 2	réf. CH-3G

Réf. du pack :		CONTAINER 40 pieds Longueur extérieure : 12,19 m	
		6055 PLC40	
x 1	réf. 6055TSP30-25	x 1	réf. 6055TSP30-25
x 1	réf. 5056I	x 1	réf. 5056I
x 4	réf. 5183F	x 4	réf. 5183F
x 2	réf. 4428V30 (+4425R)	x 2	réf. 4428V30 (+4425R)
x 4	réf. 5211M	x 4	réf. 5211M
x 2	réf. 5056F	x 2	réf. 5056F
x 8	réf. 5183E	x 8	réf. 5183E
x 4	réf. 4428S120 (12m) + 4425Q	x 4	réf. 4428S120 (12m) + 4425Q
x 2	réf. CH-3D	x 2	réf. CH-3D
x 2	réf. CH-3G	x 2	réf. CH-3G



S'intercale entre l'appareil de levage et la charge.

Suspension par des élingues rondes, sangles, élingues-câble ou élingues-chaîne



Équipée de 4 manilles lyres HR boulonnées montées sur les plaques d'arrêt !

## BARRE D'ÉCARTEMENT **FIXE**

réf. 6055 TSP

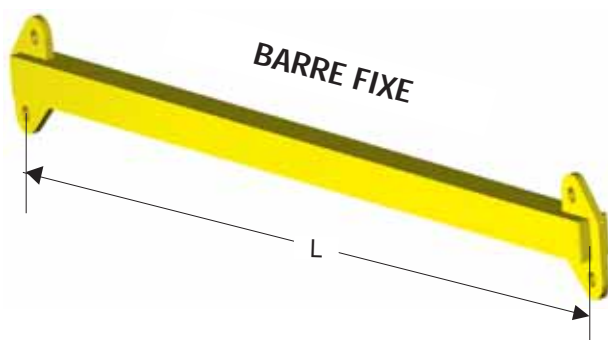

CODE	CMU (kg)	L (mm)	Poids (kg)
01-2	1000	2000	20
01-3	1000	3000	25
01-4	1000	4000	45
02-2	2000	2000	35
02-3	2000	3000	40
02-4	2000	4000	60
03-2	3000	2000	40
03-3	3000	3000	55
03-4	3000	4000	75
05-2	5000	2000	55
05-3	5000	3000	65
05-4	5000	4000	90
10-2	10000	2000	80
10-3	10000	3000	135
10-4	10000	4000	160

Autres modèles sur demande

⚠ Élingage inférieur strictement vertical

Écartes minimales possibles

## BARRE D'ÉCARTEMENT **RÉGLABLE**

réf. 6056 TSPV

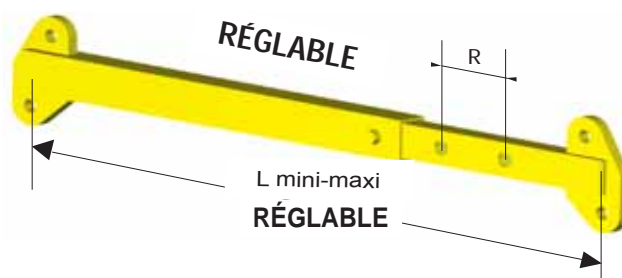

CODE	CMU (kg)	L mini-maxi (mm)	R (mm)	Poids (kg)
01-2	1000	1500-2000	100	25
01-3	1000	2000-3000	200	30
01-4	1000	2500-4000	250	50
02-2	2000	1500-2000	100	40
02-3	2000	2000-3000	200	45
02-4	2000	2500-4000	250	65
03-2	3000	1500-2000	100	45
03-3	3000	2000-3000	200	65
03-4	3000	2500-4000	250	85
05-2	5000	1500-2000	100	60
05-3	5000	2000-3000	200	80
05-4	5000	2500-4000	250	100
10-2	10000	1500-2000	100	90
10-3	10000	2000-3000	200	155
10-4	10000	2500-4000	250	165

Autres modèles sur demande

⚠ Élingage inférieur strictement vertical

Écartes minimales possibles



### ÉQUIPEMENTS EN OPTION :

- palans électriques ou manuels / chariot porte-palan
- ligne d'alimentation / interrupteur cadenassable
- ralentisseur de rotation
- interrupteur cadenassable
- kit à ceinturer ou à clamer

### EN OPTION :

GUIRLANDE D'ALIMENTATION ELECTRIQUE

Détail  
PAGE  
136

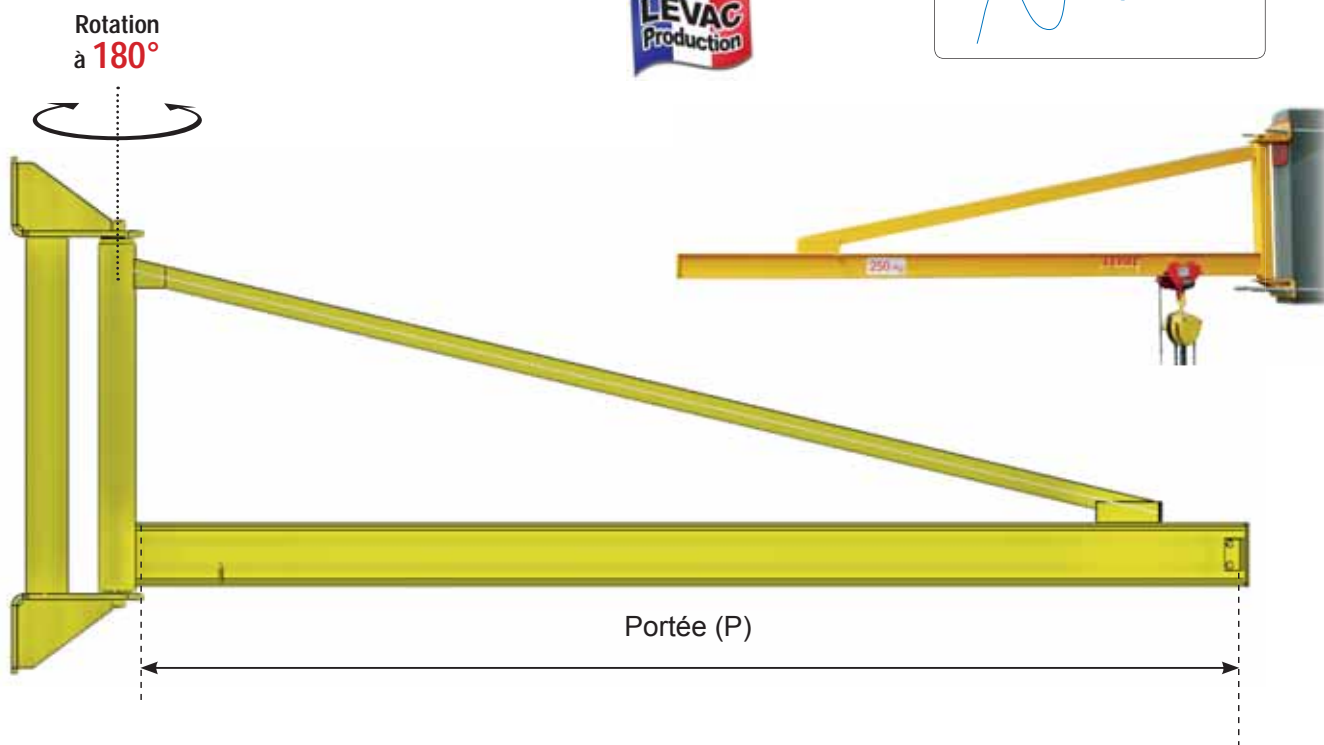
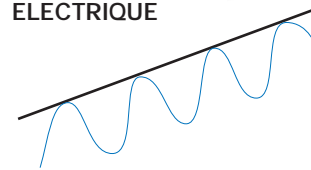

Livraison sans palan ni chariot.

CODE	CMU (kg)	P portée	IPE (mm)	Poids (kg)
AT02	150	2 m	120	66
AT03	150	3 m	120	84
AT04	150	4 m	120	115
AT05	150	5 m	120	132
AT06	150	6 m	120	155
BT02	250	2 m	120	66
BT03	250	3 m	120	84
BT04	250	4 m	120	115
BT05	250	5 m	120	138
BT06	250	6 m	140	175
CT02	500	2 m	120	66
CT03	500	3 m	120	84
CT04	500	4 m	120	118
CT05	500	5 m	140	150
CT06	500	6 m	140	186

CODE	CMU (kg)	P portée	IPE (mm)	Poids (kg)
DT02	1000	2 m	120	70
DT03	1000	3 m	140	100
DT04	1000	4 m	160	155
DT05	1000	5 m	160	185
DT06	1000	6 m	180	230
ET02	1500	2 m	120	90
ET03	1500	3 m	160	120
ET04	1500	4 m	180	165
ET05	1500	5 m	180	210
FT02	2000	2 m	180	120
FT03	2000	3 m	180	135

Écartes minimales possibles

Autres modèles sur demande

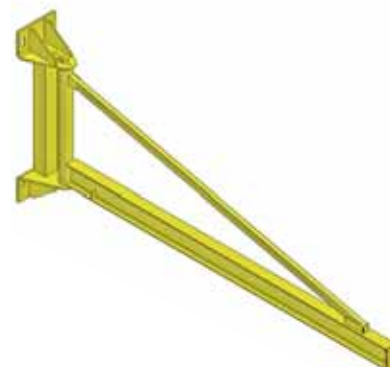

## POTENCE À FLÈCHE SURÉLEVÉE

### ÉQUIPEMENTS EN OPTION :

- palans électriques ou manuels / chariot porte-palan
- ligne d'alimentation / interrupteur cadenassable
- ralentisseur de rotation
- interrupteur cadenassable
- kit à ceinturer ou à clamer

### EN OPTION :

GUIRLANDE  
D'ALIMENTATION  
ELECTRIQUE

Détail  
PAGE  
136

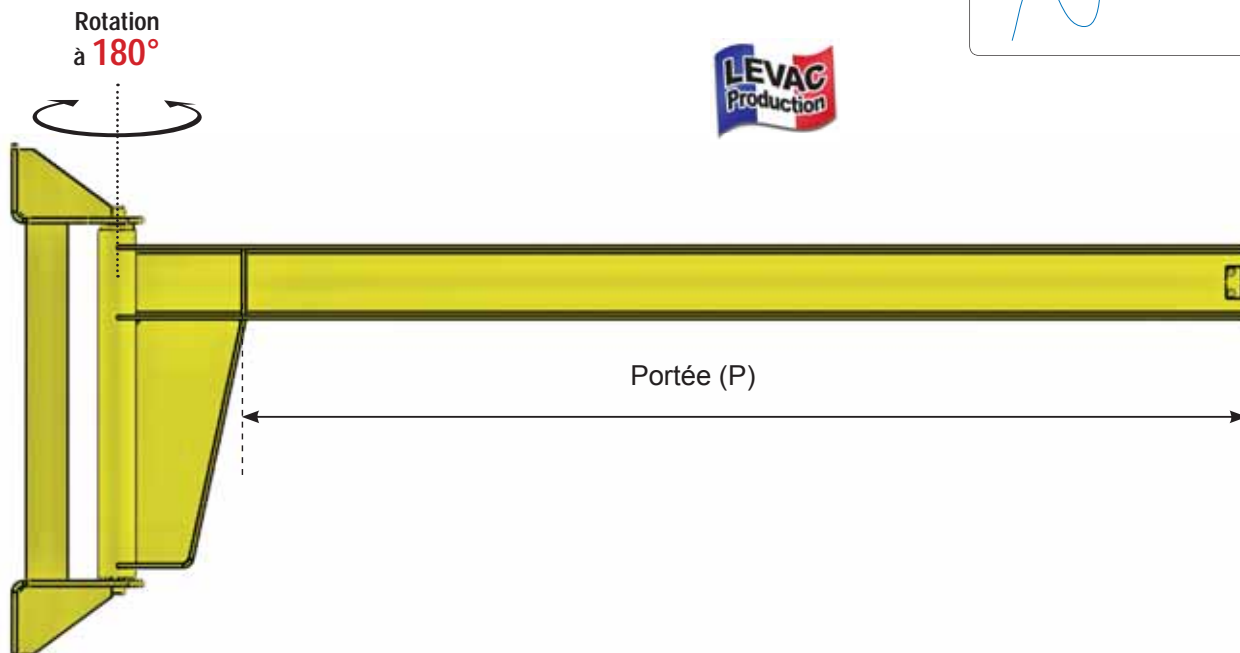
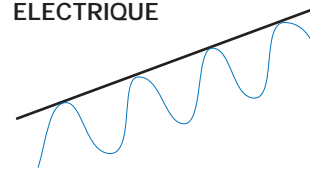

Livraison sans palan ni chariot.

CODE	CMU (kg)	P portée	IPE (mm)	Poids (kg)
A02	150	2 m	140	75
A03	150	3 m	140	86
A04	150	4 m	180	126
A05	150	5 m	200	168
A06	150	6 m	240	245
B02	250	2 m	160	76
B03	250	3 m	200	116
B04	250	4 m	220	160
B05	250	5 m	240	217
B06	250	6 m	300	320
C02	500	2 m	200	95
C03	500	3 m	220	135
C04	500	4 m	240	185
C05	500	5 m	300	280
C06	500	6 m	330	365
D02	1000	2 m	220	105
D03	1000	3 m	300	195
D04	1000	4 m	330	275
D05	1000	5 m	360	370
D06	1000	6 m	400	480

CODE	CMU (kg)	P portée	IPE (mm)	Poids (kg)
E02	1500	2 m	240	115
E03	1500	3 m	330	220
E04	1500	4 m	360	310
E05	1500	5 m	360	380
E06	1500	6 m	450	575
F02	2000	2 m	300	145
F03	2000	3 m	360	240
F04	2000	4 m	400	360
F05	2000	5 m	450	490
F06	2000	6 m	450	565

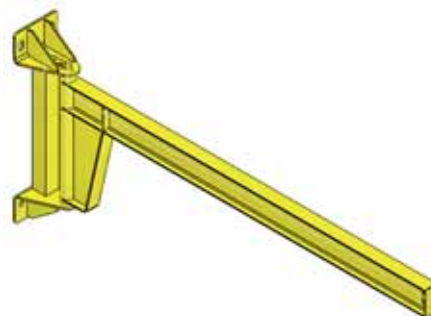

Écarts minimales possibles  
Autres modèles sur demande

## POTENCE AU SOL INVERSÉE AVEC ROTATION À 360°

### ÉQUIPEMENTS EN OPTION :

- palans électriques ou manuels
- ligne d'alimentation / coffret de rotation
- motorisation haut et bas
- interrupteur cadenassable
- collecteur alimentation
- Gabarit + tiges / semelle de répartition à cheville
- Butée Translation
- **Hauteur Sous Fer standard : 3 mètres**

Autres hauteurs sur demande

EN OPTION :

GUIRLANDE  
D'ALIMENTATION  
ELECTRIQUE

Détail  
PAGE  
136

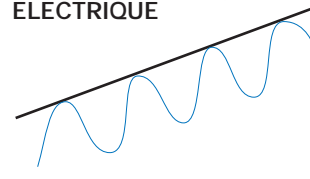

Rotation  
à 360°

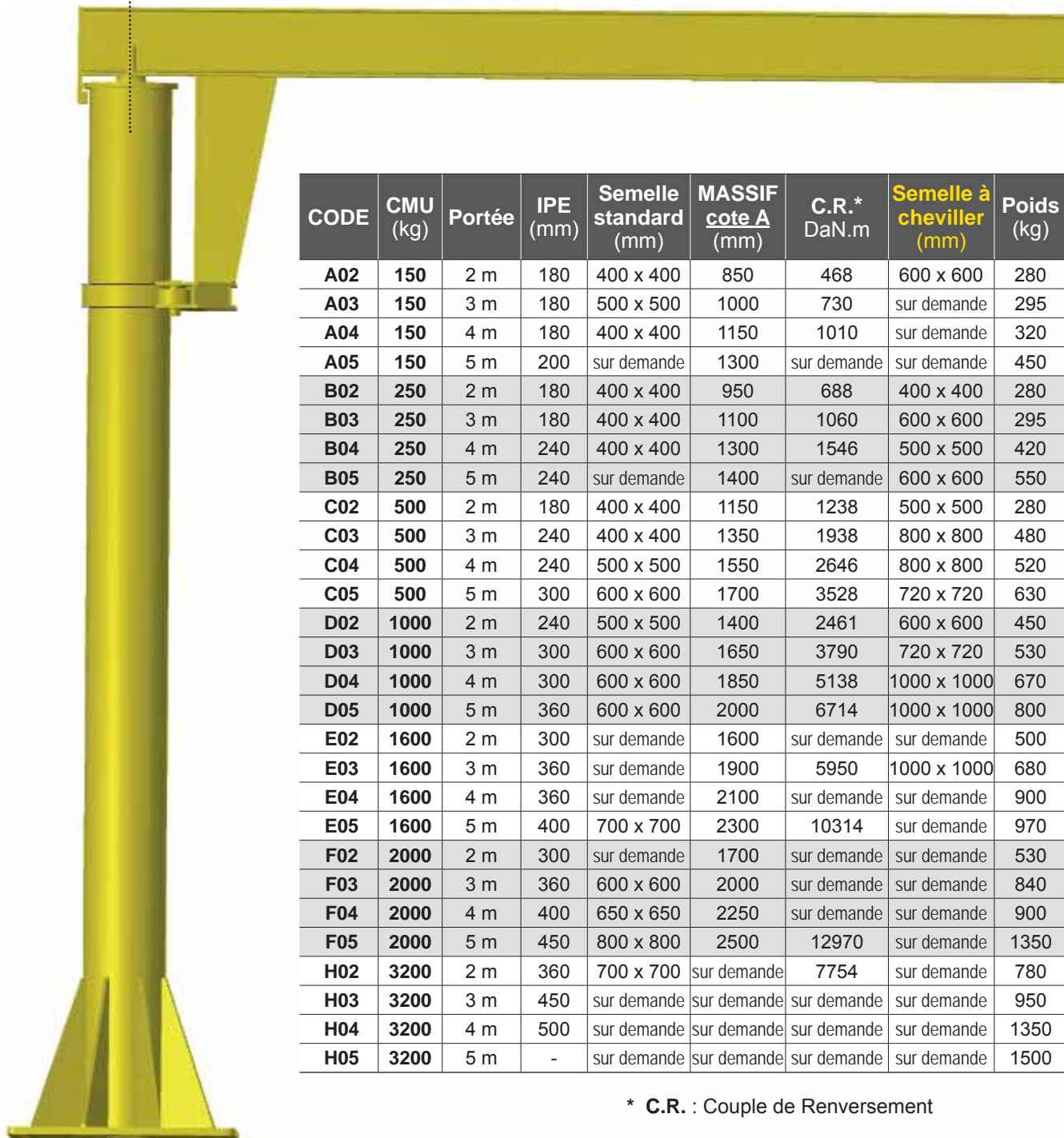

CODE	CMU (kg)	Portée	IPE (mm)	Semelle standard (mm)	MASSIF cote A (mm)	C.R.* DaN.m	Semelle à cheville (mm)	Poids (kg)
A02	150	2 m	180	400 x 400	850	468	600 x 600	280
A03	150	3 m	180	500 x 500	1000	730	sur demande	295
A04	150	4 m	180	400 x 400	1150	1010	sur demande	320
A05	150	5 m	200	sur demande	1300	sur demande	sur demande	450
B02	250	2 m	180	400 x 400	950	688	400 x 400	280
B03	250	3 m	180	400 x 400	1100	1060	600 x 600	295
B04	250	4 m	240	400 x 400	1300	1546	500 x 500	420
B05	250	5 m	240	sur demande	1400	sur demande	600 x 600	550
C02	500	2 m	180	400 x 400	1150	1238	500 x 500	280
C03	500	3 m	240	400 x 400	1350	1938	800 x 800	480
C04	500	4 m	240	500 x 500	1550	2646	800 x 800	520
C05	500	5 m	300	600 x 600	1700	3528	720 x 720	630
D02	1000	2 m	240	500 x 500	1400	2461	600 x 600	450
D03	1000	3 m	300	600 x 600	1650	3790	720 x 720	530
D04	1000	4 m	300	600 x 600	1850	5138	1000 x 1000	670
D05	1000	5 m	360	600 x 600	2000	6714	1000 x 1000	800
E02	1600	2 m	300	sur demande	1600	sur demande	sur demande	500
E03	1600	3 m	360	sur demande	1900	5950	1000 x 1000	680
E04	1600	4 m	360	sur demande	2100	sur demande	sur demande	900
E05	1600	5 m	400	700 x 700	2300	10314	sur demande	970
F02	2000	2 m	300	sur demande	1700	sur demande	sur demande	530
F03	2000	3 m	360	600 x 600	2000	sur demande	sur demande	840
F04	2000	4 m	400	650 x 650	2250	sur demande	sur demande	900
F05	2000	5 m	450	800 x 800	2500	12970	sur demande	1350
H02	3200	2 m	360	700 x 700	sur demande	7754	sur demande	780
H03	3200	3 m	450	sur demande	sur demande	sur demande	sur demande	950
H04	3200	4 m	500	sur demande	sur demande	sur demande	sur demande	1350
H05	3200	5 m	-	sur demande	sur demande	sur demande	sur demande	1500

\* C.R. : Couple de Renversment



**POTENCE  
SUR FÛT INVERSÉE :  
ROTATION À 360°**

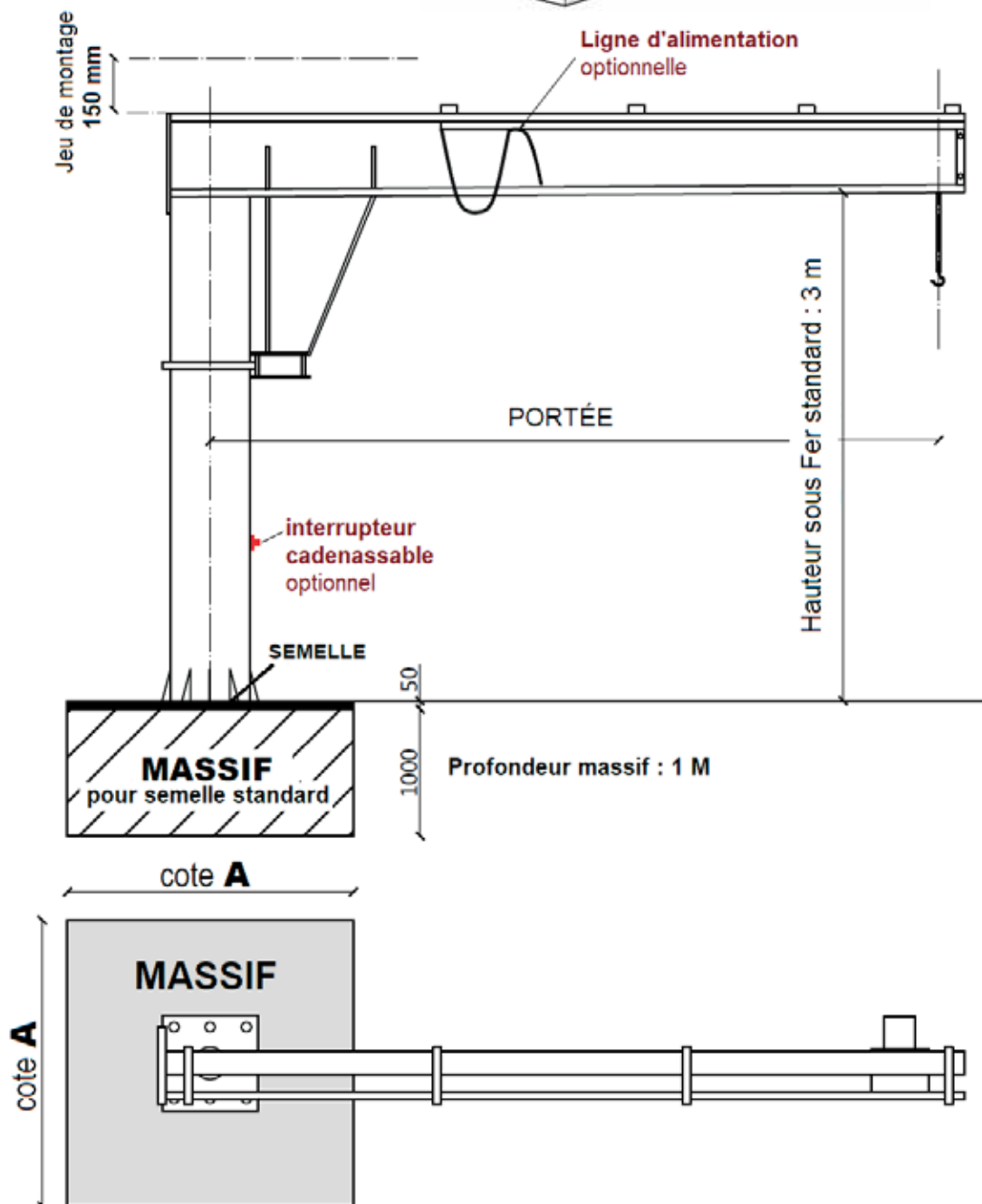
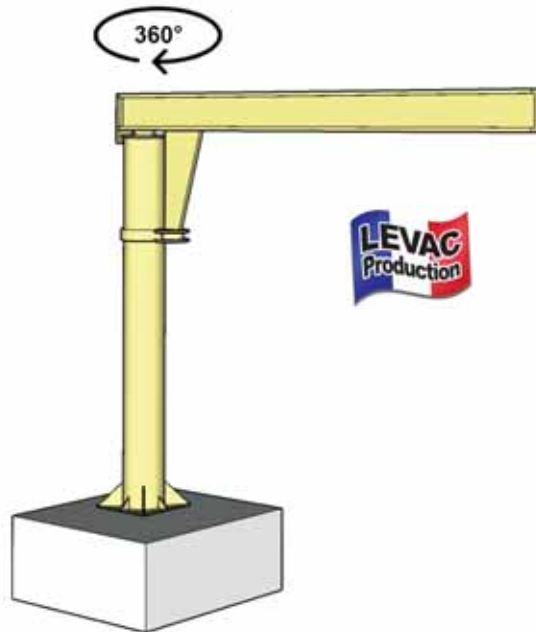

## POTENCE SUR FÛT TRIANGULÉE AVEC ROTATION À 270°

### ÉQUIPEMENTS EN OPTION :

- palans électriques ou manuels
- ligne d'alimentation / coffret de rotation
- motorisation haut et bas
- interrupteur cadenassable
- Gabarit + tiges / semelle de répartition à cheviller
- Butée Translation
- **Hauteur Sous Fer standard : 3 mètres**

Autres hauteurs sur demande

EN OPTION :

GUIRLANDE  
D'ALIMENTATION  
ELECTRIQUE

Détail  
PAGE  
136

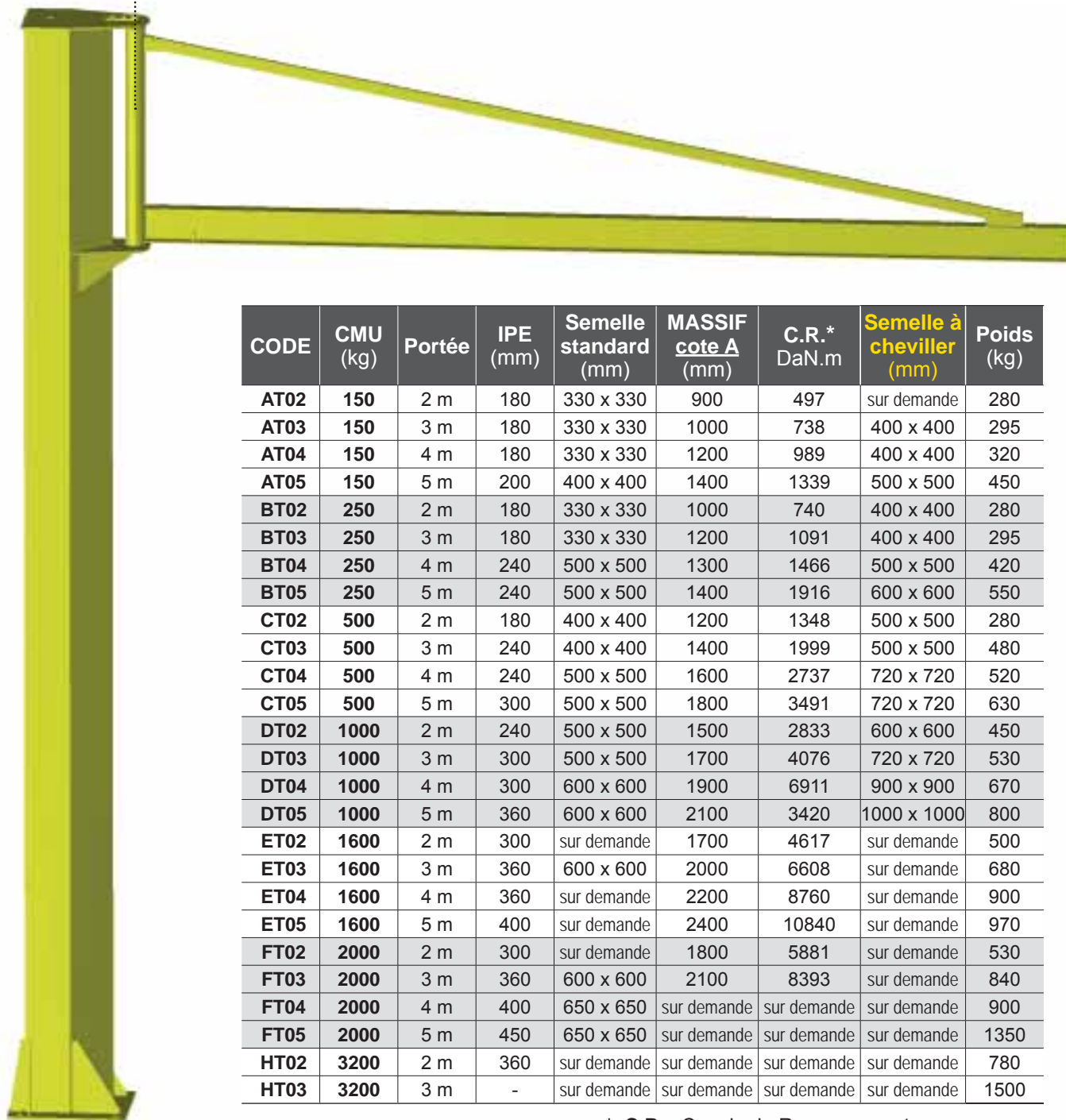
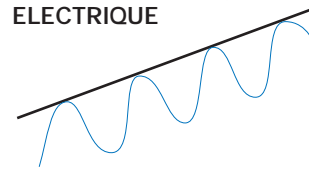

CODE	CMU (kg)	Portée	IPE (mm)	Semelle standard (mm)	MASSIF cote A (mm)	C.R.* DaN.m	Semelle à cheviller (mm)	Poids (kg)
AT02	150	2 m	180	330 x 330	900	497	sur demande	280
AT03	150	3 m	180	330 x 330	1000	738	400 x 400	295
AT04	150	4 m	180	330 x 330	1200	989	400 x 400	320
AT05	150	5 m	200	400 x 400	1400	1339	500 x 500	450
BT02	250	2 m	180	330 x 330	1000	740	400 x 400	280
BT03	250	3 m	180	330 x 330	1200	1091	400 x 400	295
BT04	250	4 m	240	500 x 500	1300	1466	500 x 500	420
BT05	250	5 m	240	500 x 500	1400	1916	600 x 600	550
CT02	500	2 m	180	400 x 400	1200	1348	500 x 500	280
CT03	500	3 m	240	400 x 400	1400	1999	500 x 500	480
CT04	500	4 m	240	500 x 500	1600	2737	720 x 720	520
CT05	500	5 m	300	500 x 500	1800	3491	720 x 720	630
DT02	1000	2 m	240	500 x 500	1500	2833	600 x 600	450
DT03	1000	3 m	300	500 x 500	1700	4076	720 x 720	530
DT04	1000	4 m	300	600 x 600	1900	6911	900 x 900	670
DT05	1000	5 m	360	600 x 600	2100	3420	1000 x 1000	800
ET02	1600	2 m	300	sur demande	1700	4617	sur demande	500
ET03	1600	3 m	360	600 x 600	2000	6608	sur demande	680
ET04	1600	4 m	360	sur demande	2200	8760	sur demande	900
ET05	1600	5 m	400	sur demande	2400	10840	sur demande	970
FT02	2000	2 m	300	sur demande	1800	5881	sur demande	530
FT03	2000	3 m	360	600 x 600	2100	8393	sur demande	840
FT04	2000	4 m	400	650 x 650	sur demande	sur demande	sur demande	900
FT05	2000	5 m	450	650 x 650	sur demande	sur demande	sur demande	1350
HT02	3200	2 m	360	sur demande	sur demande	sur demande	sur demande	780
HT03	3200	3 m	-	sur demande	sur demande	sur demande	sur demande	1500

\* C.R. : Couple de Renvoiement

**POTENCE  
SUR FÛT TRIANGULÉE :  
ROTATION À 270°**

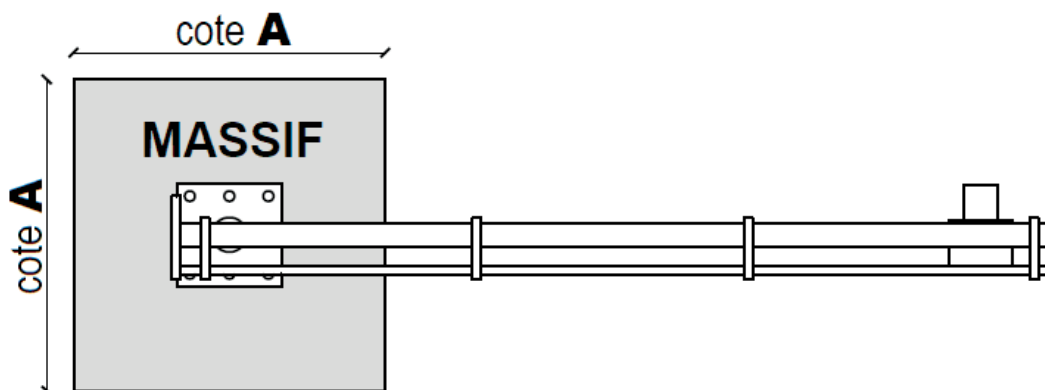
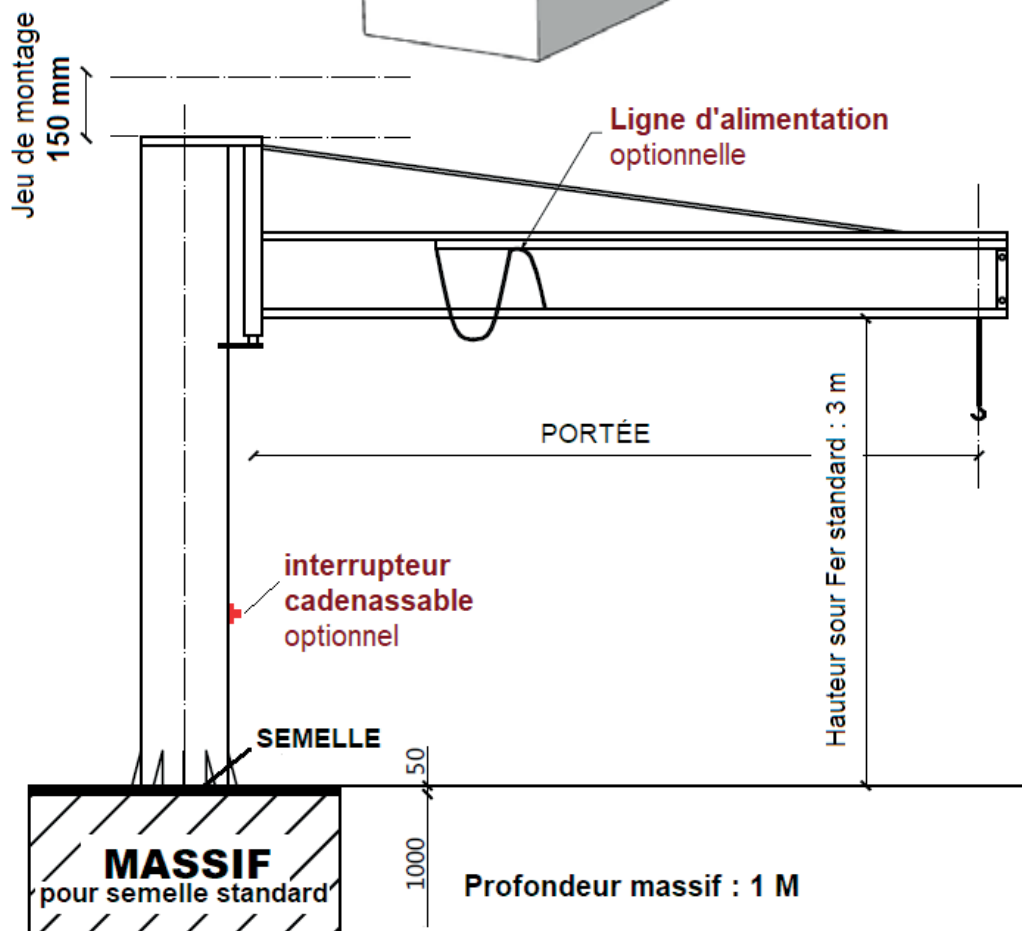
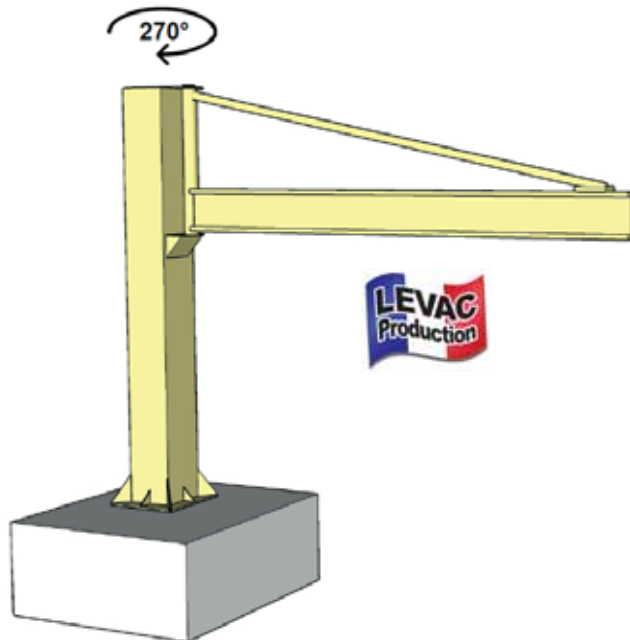

APPAREILS



## POTENCE AU SOL INVERSÉE AVEC ROTATION À 270°

### ÉQUIPEMENTS EN OPTION :

- palans électriques ou manuels
- ligne d'alimentation / coffret de rotation
- motorisation haut et bas
- interrupteur cadenassable
- Gabarit + tiges / semelle de répartition à cheviller
- Butée Translation
- **Hauteur Sous Fer standard : 3 mètres**

Autres hauteurs sur demande

EN OPTION :

GUIRLANDE  
D'ALIMENTATION  
ELECTRIQUE

Détail  
PAGE  
136

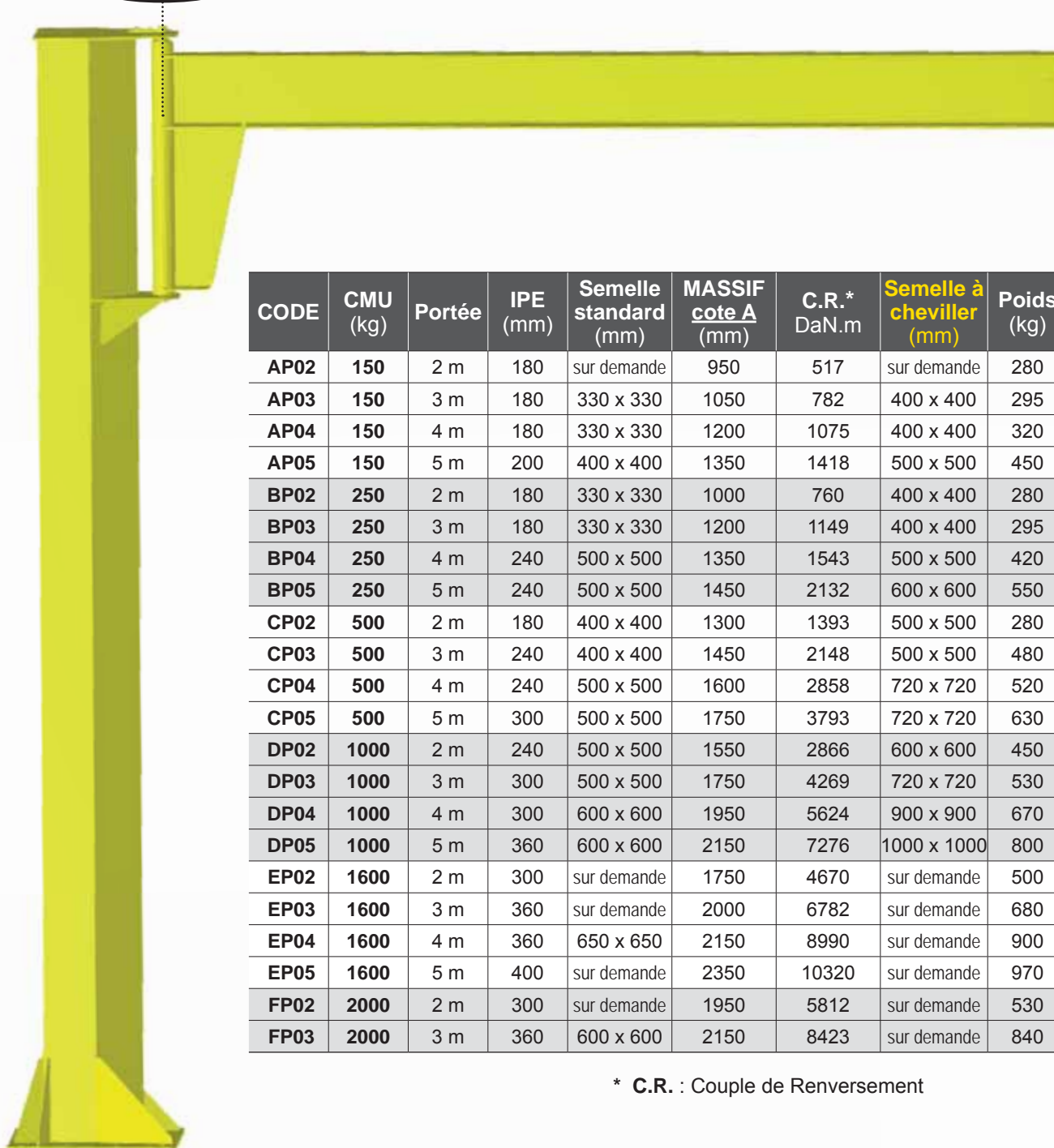
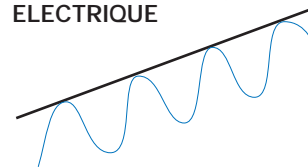

CODE	CMU (kg)	Portée	IPE (mm)	Semelle standard (mm)	MASSIF cote A (mm)	C.R.* DaN.m	Semelle à cheviller (mm)	Poids (kg)
AP02	150	2 m	180	sur demande	950	517	sur demande	280
AP03	150	3 m	180	330 x 330	1050	782	400 x 400	295
AP04	150	4 m	180	330 x 330	1200	1075	400 x 400	320
AP05	150	5 m	200	400 x 400	1350	1418	500 x 500	450
BP02	250	2 m	180	330 x 330	1000	760	400 x 400	280
BP03	250	3 m	180	330 x 330	1200	1149	400 x 400	295
BP04	250	4 m	240	500 x 500	1350	1543	500 x 500	420
BP05	250	5 m	240	500 x 500	1450	2132	600 x 600	550
CP02	500	2 m	180	400 x 400	1300	1393	500 x 500	280
CP03	500	3 m	240	400 x 400	1450	2148	500 x 500	480
CP04	500	4 m	240	500 x 500	1600	2858	720 x 720	520
CP05	500	5 m	300	500 x 500	1750	3793	720 x 720	630
DP02	1000	2 m	240	500 x 500	1550	2866	600 x 600	450
DP03	1000	3 m	300	500 x 500	1750	4269	720 x 720	530
DP04	1000	4 m	300	600 x 600	1950	5624	900 x 900	670
DP05	1000	5 m	360	600 x 600	2150	7276	1000 x 1000	800
EP02	1600	2 m	300	sur demande	1750	4670	sur demande	500
EP03	1600	3 m	360	sur demande	2000	6782	sur demande	680
EP04	1600	4 m	360	650 x 650	2150	8990	sur demande	900
EP05	1600	5 m	400	sur demande	2350	10320	sur demande	970
FP02	2000	2 m	300	sur demande	1950	5812	sur demande	530
FP03	2000	3 m	360	600 x 600	2150	8423	sur demande	840

\* C.R. : Couple de Renversment

**POTENCE  
SUR FÛT INVERSÉE :  
ROTATION À 270°**

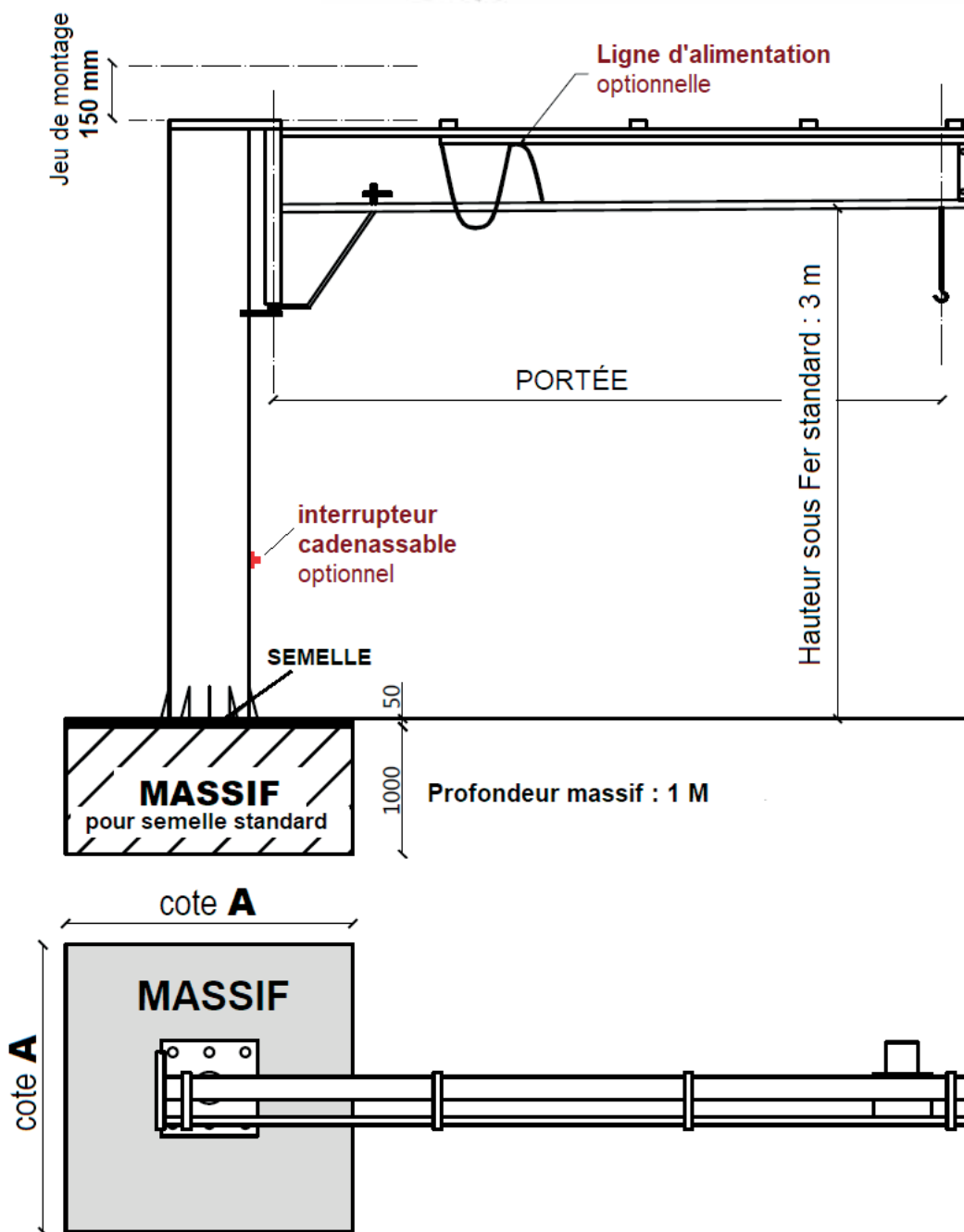
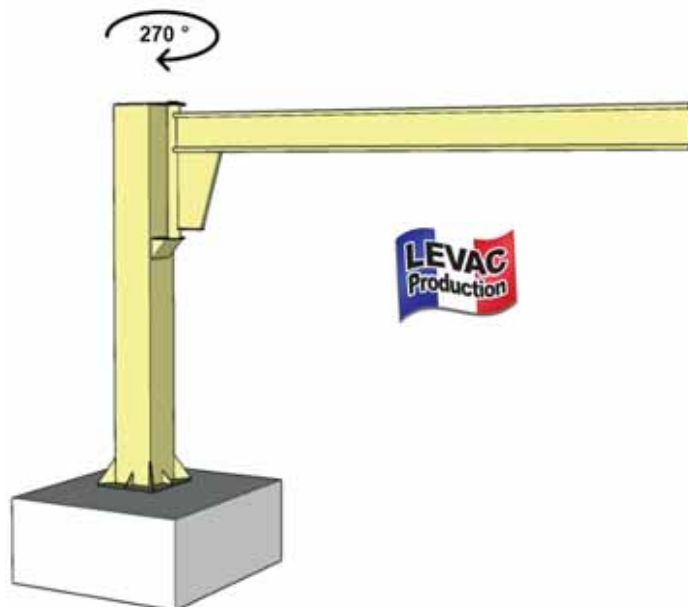

APPAREILS

Potence murale à flèche triangulée et à profil creux pour service intérieur, à rotation 180°

CODE	Charge utile	Portée
A20	50 kg	2 m
A25	50 kg	2,5 m
A30	50 kg	3 m
A35	50 kg	3,5 m
A40	50 kg	4 m
A45	50 kg	4,5 m
A50	50 kg	5 m
A55	50 kg	5,5 m
A60	50 kg	6 m

CODE	Charge utile	Portée
B20	80 kg	2 m
B25	80 kg	2,5 m
B30	80 kg	3 m
B35	80 kg	3,5 m
B40	80 kg	4 m
B45	80 kg	4,5 m
B50	80 kg	5 m
B55	80 kg	5,5 m
B60	80 kg	6 m

CODE	Charge utile	Portée
C20	125 kg	2 m
C25	125 kg	2,5 m
C30	125 kg	3 m
C35	125 kg	3,5 m
C40	125 kg	4 m
C45	125 kg	4,5 m
C50	125 kg	5 m
C55	125 kg	5,5 m
C60	125 kg	6 m



TRIANGULÉE À PROFIL CREUX !

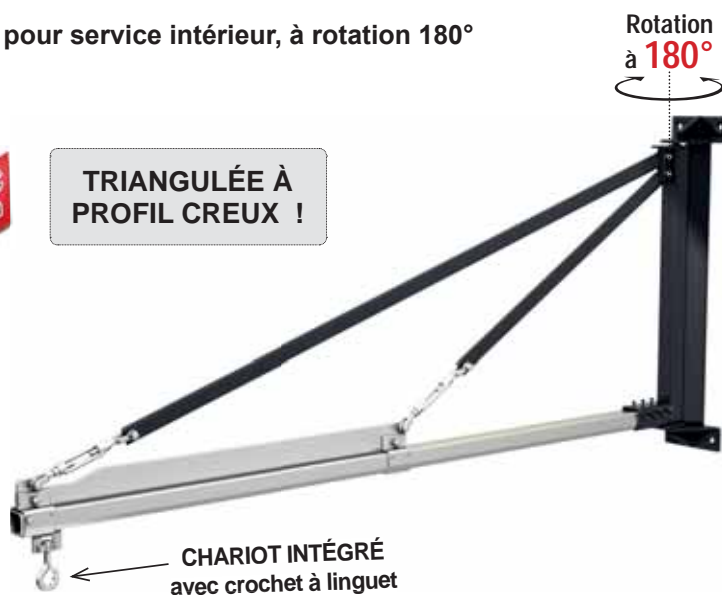

Rotation à 180°

CHARIOT INTÉGRÉ avec crochet à linguet

ÉQUIPABLE D'UNE LIGNE D'ALIMENTATION ÉLECTRIQUE

EN OPTION : ÉQUILIBREUR DE CHARGE : **Détail PAGES 192 & 193**

POTENCE D'ÉCHAFAUDAGE PIVOTANTE

Swivel scaffolding jib crane

Réalisation mécano-soudée.

Finition électro-zinguée.

Équipée de 2 colliers de serrage Ø 49 mm

- Charge 50 kg
- Longueur 750 mm
- Hauteur 720 mm

CODE	Z
Charge utile (kg)	50
A (mm)	750
B (mm)	720
Poids (kg)	6,5

charge utile **50 kg**

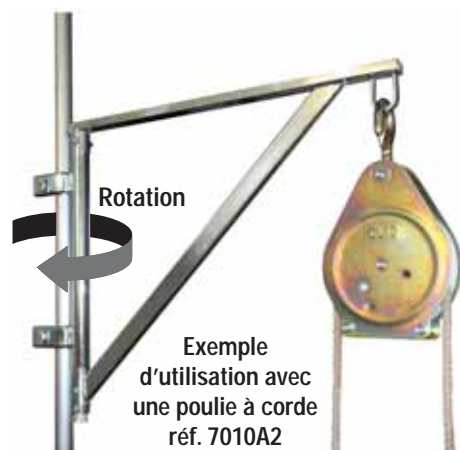

Exemple d'utilisation avec une poulie à corde réf. 7010A2

ROTATION



Colliers de serrage



Anneau de suspension

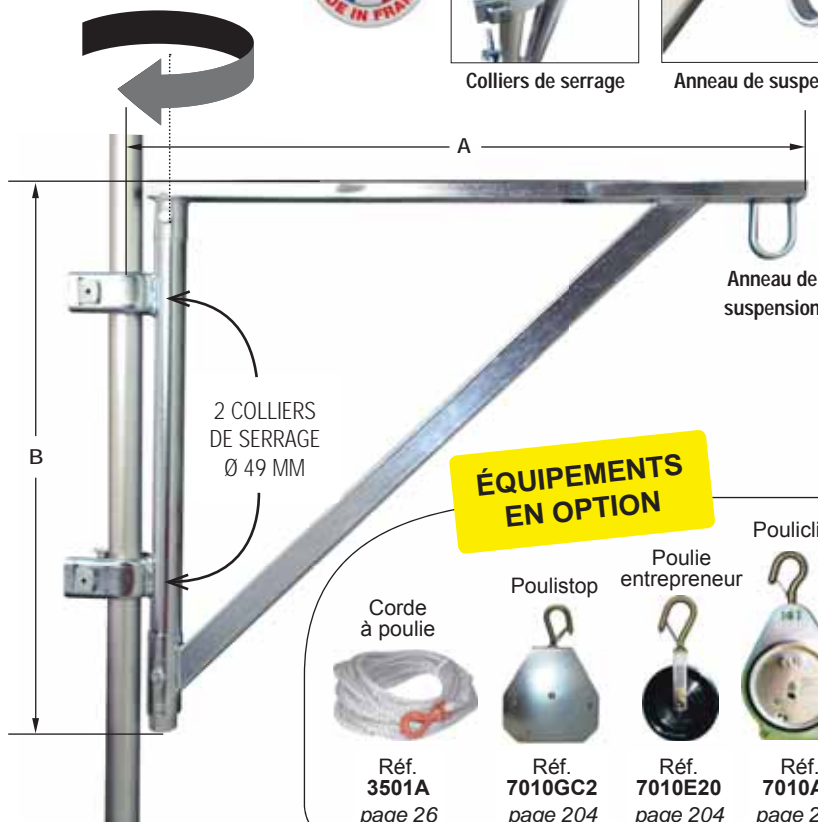

ÉQUIPEMENTS EN OPTION

Corde à poulie	Poulistop	Poulie entrepreneur	Pouliclic
Réf. 3501A page 26	Réf. 7010GC2 page 204	Réf. 7010E20 page 204	Réf. 7010A2 page 204



# POTENCE POUR CHARIOT ÉLEVATEUR

CE réf. 6128

Jib crane for forklift

Crée rapidement un point de levage sur un chariot élévateur !

Coefficient de sécurité 1/3

CODE	A	B
CMU (kg)	1500	3000
H (mm)	530	630
G (mm)	330	475
M (mm)	80	110
N : passage de fourches (mm)	118	168
Largeur maxi fourches (mm)	115	165
Poids (kg)	20	40

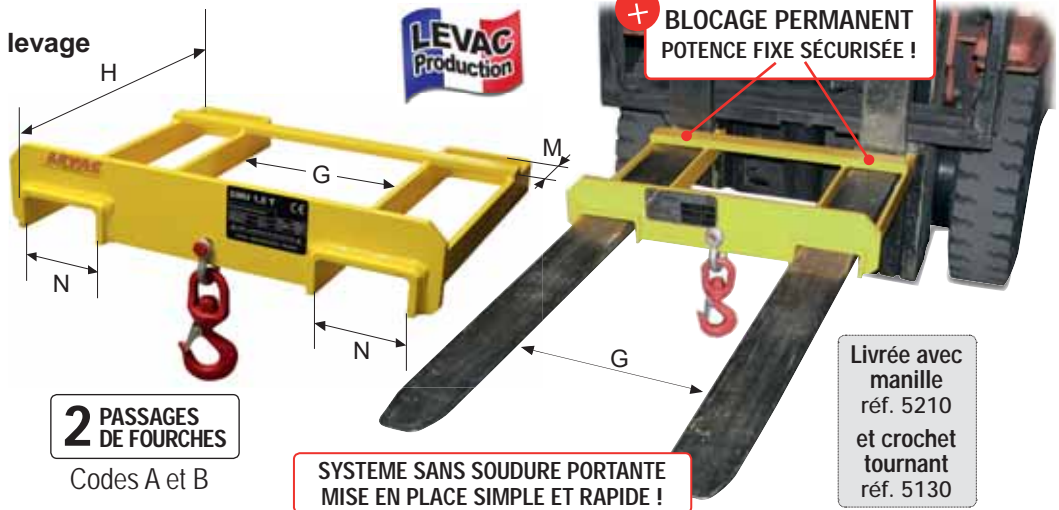

## Modèle TG1 1 PASSAGE DE FOURCHE

CODE	TG1-1	TG1-2	TG1-3.2	TG1-5
CMU* (kg)	1000*	2000*	3200*	5000*
B x H (mm)	127x50	135x50	145x50	160x50
Poids (kg)	3,1	5,3	7,4	13,3

1 PASSAGE DE FOURCHE

CODE TG1

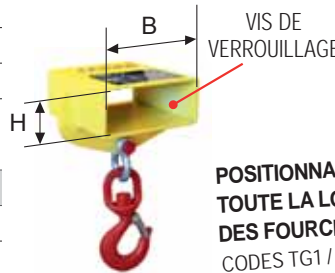

2 PASSAGES DE FOURCHES

CODE TG2

VIS DE VERROUILLAGE

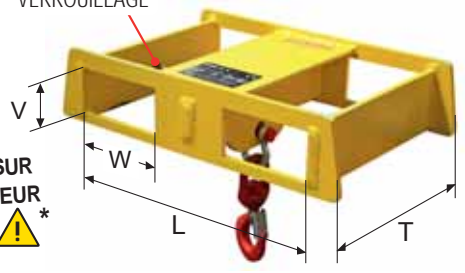

POSITIONNABLE SUR TOUTE LA LONGUEUR DES FOURCHES ⚠️\*  
CODES TG1 / TG2

## Modèle TG2 2 PASSAGES DE FOURCHES

CODE	TG2-1	TG2-2	TG2-3	TG2-5
CMU* (kg)	1000*	2000*	3000*	5000*
L (mm)	380	400	480	525
V x W (mm)	60x130	70x140	85x172	90x202
T (mm)	313	313	313	404
Poids (kg)	14,3	16,5	19,4	30,7



\* **Attention :** la CMU est donnée pour le produit avant mise en place, puis varie selon son positionnement sur la longueur des fourches !

Elle dépend aussi de la capacité réelle du chariot élévateur ! Bien vérifier que le centre de gravité de la potence ne sorte pas du triangle de sustentation !

Livrée avec 1 manille lyre HR galvanisée boulonnée + 1 crochet tournant

## POTENCE À « BRAS TÉLÉSCOPIQUE »

Construction robuste en tubes profilés soudés  
Réglable en longueur sur 7 positions

CODE	R	S
Capacité en position-1 (kg) *	2500*	5000*
Capacité à l'extrémité (kg)	500	900
Longueur mini-maxi (mm)	700 - 3700	700 - 3700
Largeur x Hauteur (mm)	520 x 430	520 x 510
Section maxi des fourches (mm)	186 x 86	186 x 86
Poids (kg)	150	180

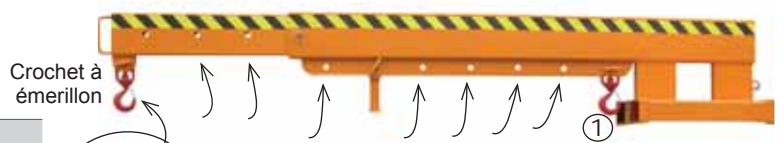

CRÉE DES NOUVELLES PORTÉES !

Longueur maximale : 3,7 mètres !

\* ⚠️ Capacité pour charge en position 1, diminuant selon le positionnement de la charge jusqu'à l'extrémité du bras (capacité la moins élevée) ;  
Dépend aussi de la capacité réelle du chariot élévateur !

## EXTENSIONS DE FOURCHES

Prolongent les fourches des chariots élévateurs

VENDUES À LA PAIRE

RECOMMANDÉES POUR CHARGES VOLUMINEUSES !

CODE	T	U	V	W	X	Y	
Fourches admises	Longueur (mm)	1800	2200	1800	2200	2500	3000
	Largeur (mm)	100	100	125	125	125	150
	Hauteur (mm)	45	45	45	45	50	60
Poids (kg)	40	50	50	60	116	194	
Capacité (Tonne)	2,5 T	2,5 T	2,5 T	2,5 T	4 T	7 T	





DÉPLAÇABLE  
EN CHARGE !

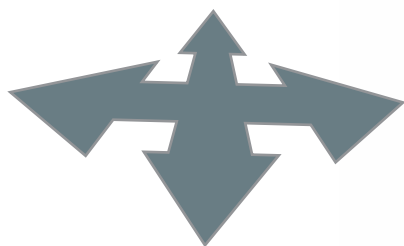

DÉPLACEMENT PAR  
SIMPLE POUSSÉE !

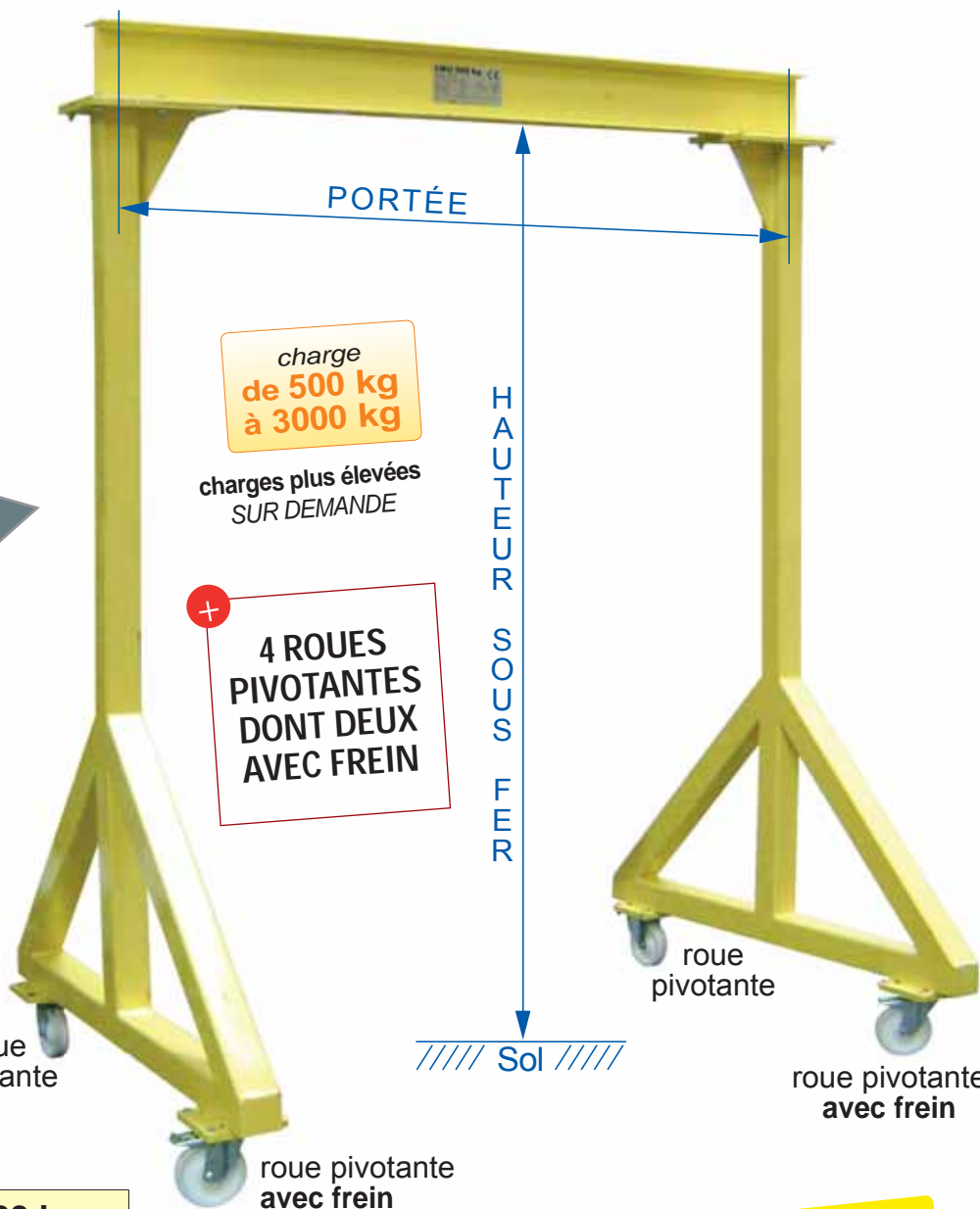

charge  
de 500 kg  
à 3000 kg

charges plus élevées  
SUR DEMANDE

4 ROUES  
PIVOTANTES  
DONT DEUX  
AVEC FREIN

APPAREILS

	CMU 500 kg		
Portée 2,5 m CODE :	A30	A35	A40
Portée 3 m CODE :	B30	B35	B40
Portée 4 m CODE :	C30	C35	C40
C.M.U (kg)	500	500	500
Hauteur sous-fer (m)	3 m	3,5 m	4 m
Poids (kg) Portée 2,5 m	210	220	275
Poids (kg) Portée 3 m	223	230	270
Poids (kg) Portée 4 m	232	270	305

ÉQUIPEMENTS EN OPTION

Détail  
PAGES  
137  
A 139

PALANS  
ÉLECTRIQUES

Détail  
PAGE  
134

PALANS  
MANUELS

Détail  
PAGE  
140

CHARIOTS  
PORTE-PALAN

	CMU 1000 kg		
Portée 2,5 m CODE :	E30	E35	E40
Portée 3 m CODE :	F30	F35	F40
Portée 4 m CODE :	G30	G35	G40
C.M.U (kg)	1000	1000	1000
Hauteur sous-fer (m)	3 m	3,5 m	4 m
Poids (kg) Portée 2,5 m	257	270	285
Poids (kg) Portée 3 m	268	368	386
Poids (kg) Portée 4 m	300	305	408

	CMU 1500 kg		
Portée 2,5 m CODE :	I30	I35	I40
Portée 3 m CODE :	J30	J35	J40
Portée 4 m CODE :	K30	K35	K40
C.M.U (kg)	1500	1500	1500
Hauteur sous-fer (m)	3 m	3,5 m	4 m
Poids (kg) Portée 2,5 m	365	385	480
Poids (kg) Portée 3 m	375	300	490
Poids (kg) Portée 4 m	400	520	515

	CMU 2000 kg		
Portée 2,5 m CODE :	M30	M35	M40
Portée 3 m CODE :	N30	N35	N40
Portée 4 m CODE :	O30	O35	O40
C.M.U (kg)	2000	2000	2000
Hauteur sous-fer (m)	3 m	3,5 m	4 m
Poids (kg) Portée 2,5 m	450	495	500
Poids (kg) Portée 3 m	433	490	535
Poids (kg) Portée 4 m	500	535	545

	CMU 3000 kg		
Portée 2,5 m CODE :	Q30	Q35	Q40
Portée 3 m CODE :	R30	R35	R40
Portée 4 m CODE :	S30	S35	S40
C.M.U (kg)	3000	3000	3000
Hauteur sous-fer (m)	3 m	3,5 m	4 m
Poids (kg) Portée 2,5 m	590	564	690
Poids (kg) Portée 3 m	610	640	715
Poids (kg) Portée 4 m	655	685	630



# HANDLING AND PULLING EQUIPMENT

# MATÉRIELS DE MANUTENTION - TRACTION - LEVAGE\*

\* Gerbeurs, Grues, Tables élévatrices, Treuils de levage



La NOTICE D'UTILISATION doit être à la disposition de l'utilisateur final qui doit en prendre connaissance avant toute mise en service !

Informations techniques et consignes de sécurité pages 6 à 8

Caractéristiques « produits » publiées à titre indicatif et susceptibles de modifications sans préavis

réf	désignation	PAGE
6210	BENNE AUTO-BASCULANTE	190
6200	BÉQUILLE DE SÉCURITÉ	190
6905 / 6910	CHARIOT / SERVANTE	199
6912	DIABLES	200
6300 / 6301 / 6302	ÉQUILIBREUR DE CHARGE (de 1 à 90 Kg)	192-193
6141	GERBEUR MANUEL	186
6028	GRUE D'ATELIER	186
6085	PALAN-TENDEUR DE TRACTION	132-133
6135 / 6136	PATIN ROULEUR / AVEC TIMON / CHARIOT TRANSPORTEUR	187 à 189
6920	PLATEAU et COINS ROULANTS Métalliques	201
6915	PORTE-PANNEAUX Multi-usages	201
8600	POTEAUX DE PROTECTION	202
6129	ROULEUR EXPRESS (COFFRET COMPLET)	187
6933	TABLE ÉLÉVATRICE HYDRAULIQUE	202
6150 / 6180	TIREUR A CÂBLE Acier / Alu	191
6140 / 6140EL	TRANSPALETTE MANUEL / ELECTRIQUE	184-185
6531 /35 /36 /37	TREUIL ÉLECTRIQUE DE LEVAGE / DE TRACTION	196-197
6529	TREUIL ÉLECTRIQUE SECURA (levage et traction)	198
6528	TREUIL-MINI PORTATIF SECURA (levage et traction)	198
6411	TREUIL MANUEL D'APPLIQUE à vis sans fin	195
6400 / 6401	TREUIL MANUEL DE HALAGE / DE LEVAGE	194-195
6920	Angle rolls (steel) / Steel dolly	201
6300 / 6301 / 6302	Balancer (capacity 1 to 90kg)	192-193
6085	Hand puller / Cable hoist puller « mini-mule »	132-133
6912	Hand-Trucks	200
6933	Lifting table	202
6129	Machine-roller (complete skate kit)	187
6135 / 6136	Machine-roller / Skate / with towing-rod / Transport trolley	187 to 189
6141	Manual stacker	186
6140 / 6140EL	Pallet truck (hand pallet-truck) / Electric pallet-truck	184-185
8600	Profile and post protection	202
6150 / 6180	Pulling-hoist : Wire-rope (steel / aluminium casing)	191
6028	Shop crane	186
6210	Tilting skip	190
6200	Trestle : safety trestle (for heavy-truck's trailer)	190
6905 / 6910	Trolley : Platform trolley / Storage / Heavy-duty trolley	199
6915	Trolley : Panel trolley for wood/steel plate / Plasterboard	201
6531 /35 /36 /37	Winch : Electric winch (lifting / pulling)	196-197
6529	Winch : Electric winch SECURA	198
6528	Winch : Portable mini-winch SECURA	198
6400 / 6401	Winch : Hand winch / Stainless-steel hand winch	194-195
6411	Winch : Wall mounted winch (with worm-screw)	195



**Standard** FOURCHES 115 CM

2500 kg - Code A

POUR PALETTES STANDARD  
Europalettes 1200x 800mm

- Pompe rapide avec réservoir intégré
- Roues jantes alu et bandage caoutchouc
- 4 galets avant (boggies) en Polyuréthane
- Boggies montés sur roulement à billes



**PESEUR** FOURCHES 115 CM

2500 kg - Code P-2

- Précision : +/- 0,5% de la capacité
- 4 capteurs intégrés pour précision maximale !
- Indicateur de poids avec afficheur LED à 6 chiffres de 32 mm à contraste élevé, certifié IP54, très lisible en conditions de luminosité restreinte
- Clavier de fonction étanche à 7 touches
- Batterie intégrée 6V / 4Ah, chargeur inclus
- Autonomie jusqu'à 40h de fonctionnement
- Fonction économie d'énergie automatique à l'arrêt.



**FOURCHES RÉDUITES 80 CM**

2500 kg - Code A080

Roues directrices en caoutchouc et galets en polyuréthane permettant une utilisation optimale sur les surfaces les plus irrégulières. Boggies montés sur roulements à billes



**FOURCHES LONGUES 180 CM**

2000 kg - Code A180

Roues directrices en caoutchouc et galets en polyuréthane permettant une utilisation optimale sur les surfaces les plus irrégulières. Boggies montés sur roulements à billes.



**SURBAISSÉ**

2000 kg - Code ASB

Roues directrices en polyuréthane  
Roues de fourches doubles polyuréthane

hauteur mini 52 mm !



MATÉRIELS

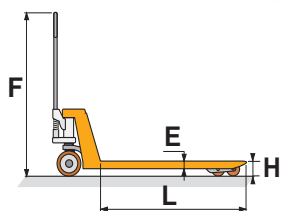

**INOX**

2500 kg - Code S

**GALVA**

2000 kg - Code AG

	Fourches 115 cm	Fourches 80 cm	Fourches 180 cm	SURBAISSÉ	INOX	GALVA	PESEUR
CODE	A	A080	A180	ASB	S	AG	P-2
CMU (kg)	2500	2500	2000	2000	2500	2000	2500
L Longueur fourche (mm)	1150	800	1800	1150	1130	1150	1152
R Largeur fourche (mm)	160	160	160	-	160	160	160
N Largeur totale (mm)	540	540	540	520	520	540	540
H Hauteur de levée mini-maxi (mm)	85-200	85-200	85-200	52-200	85-200	85-200	77-197
F Hauteur totale (mm)	1240	1240	1240	-	1130	1240	1210
E Épaisseur fourche (mm)	50	48	48	-	55	48	50
Poids (kg)	71	65	102	82	75	75	125

Vidéo de présentation  
Scanner ce QR Code



# TOUT ÉLECTRIQUE !

## DÉPLACEMENTS ET LEVAGE MOTORISÉS !

Vitesse de déplacement



À VIDE : 5 km/h  
EN CHARGE : 4 km/h

Autonomie  
**24**  
heures

- Dimensions optimales très proches d'un transpalette manuel standard
- 3 fois plus performant qu'un transpalette manuel !
- Durée de vie 3 fois supérieure au transpalette manuel !
- Poids adapté : seulement 125 kg
- Entretien facile



Roues-tandem  
Polyuréthane

DÉPLACEMENTS  
ET LEVAGE  
MOTRISÉS !



REPLACEMENT  
DE LA BATTERIE  
EN 10 SECONDES !

Batterie au Lithium  
sans entretien !

Tension : 48 V  
Intensité : 10Ah

CAPACITÉ  
1500 KG



Option chargeur rapide  
en seulement 2 heures



Fourches 1150 mm



Protection du  
mécanisme  
contre les chocs



REPLACEMENT  
ROUE DIRECTIONNELLE  
EN 1 SECONDE !

Capacité	1500 kg
Longueur fourche	1150 mm
Largeur fourche	550 mm
Longueur totale	1552 mm
Hauteur hors-tout avec timon	1250 mm
Rayon de braquage minimum	1353 mm
Vitesse maxi : en charge / à vide	4 km/h / 5 km/h
Pente maxi : en charge / à vide	6% / 20%
Moteur : déplacement / levée	DC 0,75 kW / 0,5 kW
Batterie : tension / Intensité	48V / 10Ah lithium
Type de frein	Électro-magnétique
Poids	125 kg



Poignée multifonctions  
(commandes électriques)

Bouton d'urgence

Commande  
marche avant/arrière

Klaxon

Montée / Descente

Écran LCD

- Indicateur batterie avec  
alerte charge faible  
- Horomètre

# GERBEUR manuel

Manual stacker

CE réf. 6141

Pour une utilisation occasionnelle ou peu intensive  
Poignée de contrôle 3 positions : montée / neutre / descente

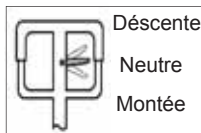

HAUTEUR DE LEVÉE

1 400 mm code G  
ou 2 100 mm code H

CODE	G	H
<b>Hauteur de levée maxi (mm)</b>	<b>1600</b>	<b>3000</b>
Capacité de charge (kg)	1000	1000
C : distance centre de charge (mm)	600	600
Hauteur des fourches mini (mm)	90	90
<b>Longueur des fourches (mm)</b>	<b>1150</b>	<b>1150</b>
L : Largeur d'une fourche (mm)	170	170
<b>M : Largeur des fourches maxi (mm)</b>	<b>1550</b>	<b>580</b>
Epaisseur des fourches (mm)	21	61
Longueur hors-tout (mm)	1650	1650
Largeur hors-tout (mm)	755	860
Hauteur hors-tout (mm)	2080	3420
Espace minimum (mm)	25	25
Rayon de braquage maxi (mm)	1590	1600
Hauteur de levée par coup (mm/coup)	25	25
Nombre de coups de pompe pour levée maxi	-	-
Poids (kg)	230	307

charge 1000 kg

Frein de stationnement sur la roue droite

Tablier guidé par galets nylon pour une précision accrue !

ARTICLES SUPPRIMÉS

# GRUE D'ATELIER

Shop crane

CE réf. 6028

- Grande maniabilité (roulettes pivotantes)
- Sécurité anti-surchage

Code G

SÉCURITÉ : mouvement de charge impossible sans action humaine

Levage rapide jusqu'à 150 kg de charge !

Spéciale palettes Europe

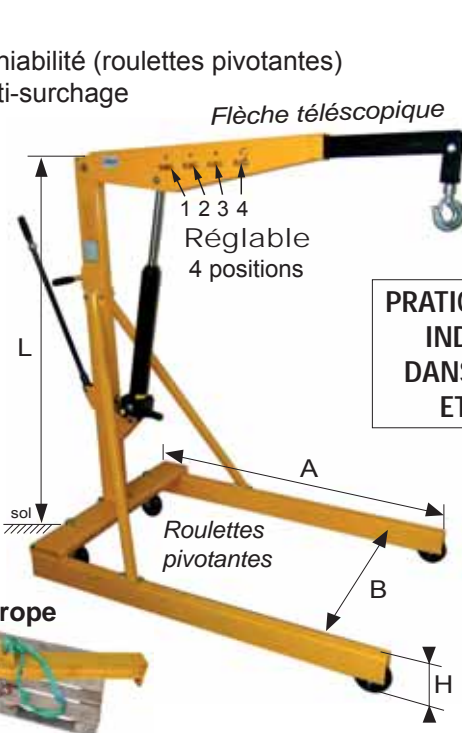

PRATIQUE et ROBUSTE, INDISPENSABLE DANS LES ATELIERS ET GARAGES !

CODE	G
<b>Capacité maxi flèche pliée (kg)</b>	<b>500</b>
Capacité positions 1-2-3-4 (kg)	500 - 450 - 400 - 350
A (mm)	1370
B intérieure / B extérieure (mm)	865 / 965
H (mm)	150
L (mm)	1680
Long. mini/maxi flèche (mm)	1060 / 1360
Haut. mini/maxi du crochet (mm)	570 / 2150
Poids net (kg)	81

Levage rapide par pompe double effet !

GRUE PLIANTE !

codes GP / HP : Piston et pompe chromés

GRUE PLIANTE

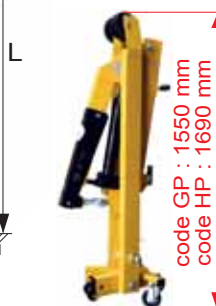
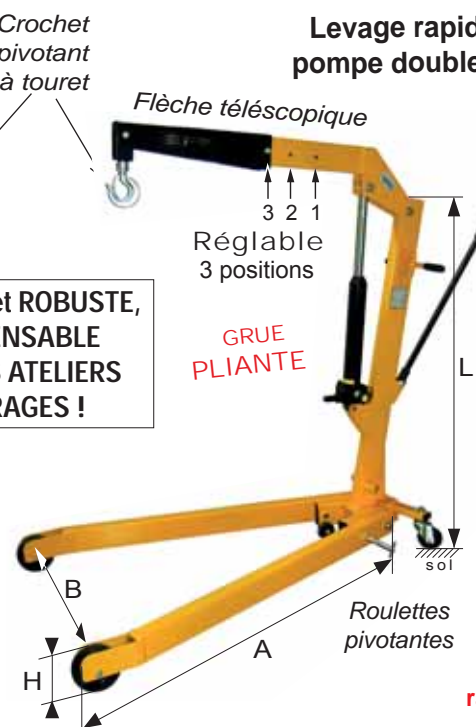

Repliable et compacte pour rangement facile !

CODE (PLIANTE)	GP	HP
<b>Capacité maxi flèche pliée (kg)</b>	<b>500</b>	<b>1000</b>
Capacité positions 1-2-3 (kg)	500-425-350	1000-800-700
A (mm)	1460	1560
B (mm)	840	975
H (mm)	150	80
L (mm)	1520	1700
Long. mini/maxi flèche (mm)	895 / 1095	1270 / 1570
Haut. mini/maxi crochet (mm)	295 / 2080	250 / 2450
Poids net (kg)	75	115



# ROULEUR « EXPRESS »

CE réf. 6129

Machine-roller (complete skate kit)

Pour le déplacement de fortes charges (machines-outils, ponts, portes de hangars etc...)

Conception simple et robuste

Hauteur perdue peu importante

Vitesse de déplacement maxi 5 m/mn

Force à appliquer au démarrage : 7 à 5 % de la charge

Qualité du chemin de roulement déterminante :

doit être au moins égale à la pression d'Hertz du rouleur

## 1 COFFRET COMPREND

- 4 Rouleurs
- 2 Cales
- 2 Plateaux tournants
- 2 Timons
- 2 cornières d'accouplement

SOLUTION ÉCONOMIQUE  
POUR LE DÉPLACEMENT  
DE CHARGES !

CODE coffret	A
charge maxi du coffret en tonnes	20
charge maxi par rouleur en tonnes	10
poids rouleur (kg)	5,2
poids coffret complet (kg)	55



# PATIN ROULEUR

CE réf. 6135

Machine-roller / Skate

Roues fixes  
en nylon

PLATEAU FIXE

CODE	AS20	AS40	AS60	AS120
CMU (kg)	2000	4000	6000	12000
Nombre de roues	2	4	6	8
Ø roues (mm)	82	82	82	115
Longueur (mm)	270	270	270	345
Largeur (mm)	115	230	345	400
Épaisseur (mm)	110	110	110	145
Poids (Kg)	7,5	17	25	40



Roues fixes  
en nylon

AVEC TIMON  
PLATEAU PIVOTANT !

CODE avec timon	SS40	SS60	SS240
CMU (kg)	4000	6000	24000
Nombre de roues	4	8	16
Diamètre roues (mm)	82	82	115
Longueur (mm)	310	395	415
Largeur (mm)	250	560	1120
Épaisseur (mm)	110	110	145
Poids (Kg)	16	50	160

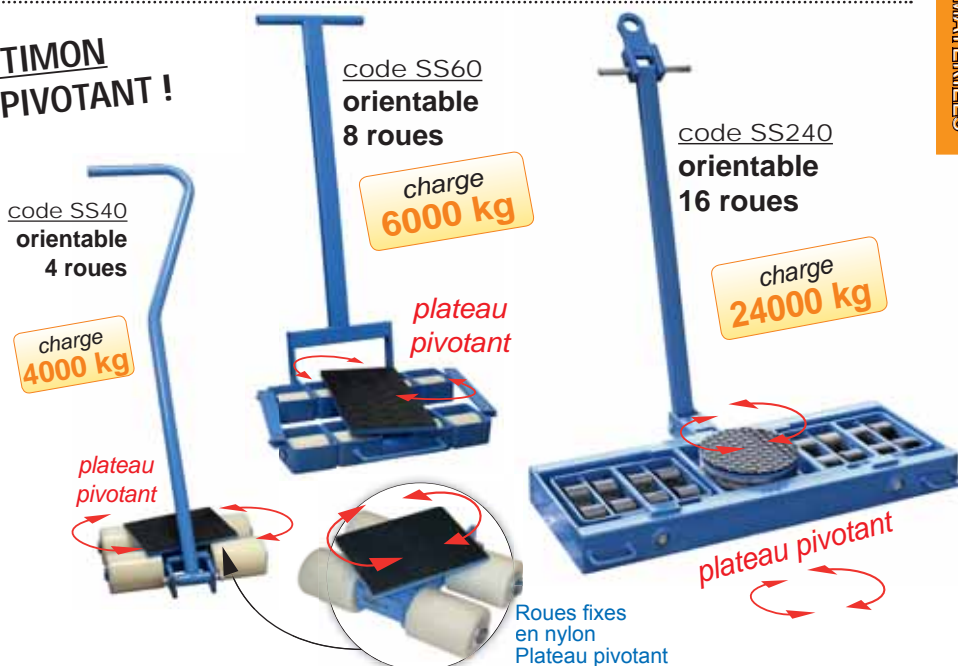

MATÉRIELS

# CHARIOT TRANSPORTEUR surbaissé multidirectionnel

CE réf. 6136

## Rotating trolley



Les chariots RL de mêmes dimensions peuvent être combinés avec une barre de liaison et un timon (en option) de façon à réaliser un appui en 3 ou 4 points (figures 1 et 2).

Ils peuvent également être équipés de galets en PUR GKS-ALPERFEKT® pour sols fragiles.

En fonction de la solution définie, différents chariots RL de même hauteur peuvent être combinés.

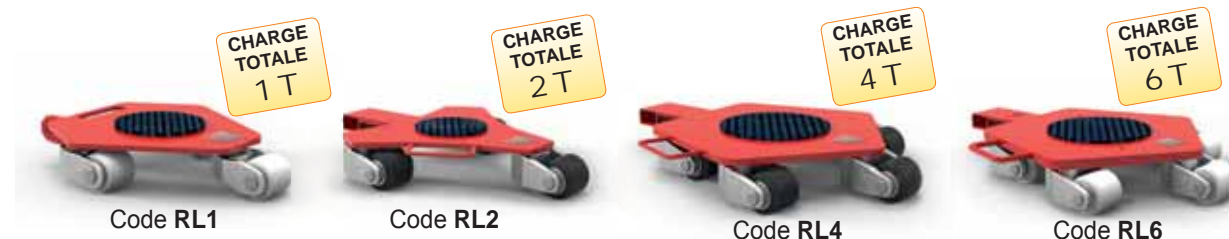

Ces chariots multidirectionnels peuvent aussi être combinés avec des chariots F (page 189) ou TL (page 188) de même hauteur.

CODE	RL1	RL2	RL4	RL6
<b>Capacité de charge</b>	<b>10 kN (1 T)</b>	<b>20 kN (2 T)</b>	<b>40 kN (4 T)</b>	<b>60 kN (6 T)</b>
<b>Hauteur totale (mm)</b>	<b>100</b>	<b>110</b>	<b>110</b>	<b>118</b>
Nombre de galets / dimensions	3 galets : 75 x 66 mm	3 galets : 85 x 85 mm	5 galets : 85 x 85 mm	5 galets : 85 x 85 mm
Diamètre du support en caoutchouc (mm)	170	170	250	250
Dimension hors tout : L x l x H (mm)	376 x 379 x 100	685 x 515 x 110	760 x 560 x 110	760 x 560 x 118
Poids à vide (kg)	15	30	50	60

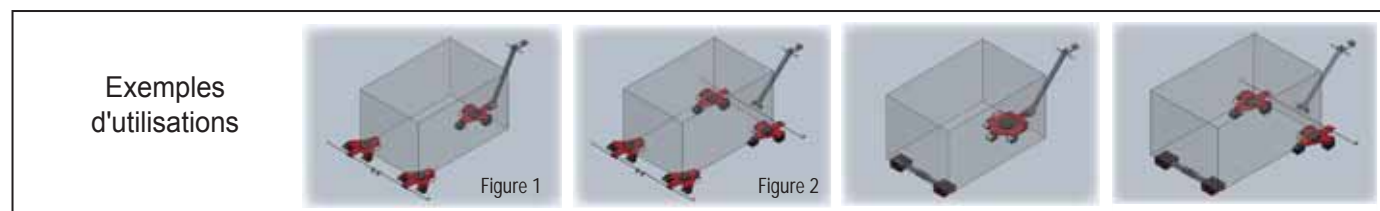

# PATIN ROULEUR TANDEM jusqu'à 60 tonnes

CE réf. 6136

## Transport trolley



**Applications : Fortes charges de 6 à 60 Tonnes !**

Idéal pour les charges nécessitant un appui sur quatre points !

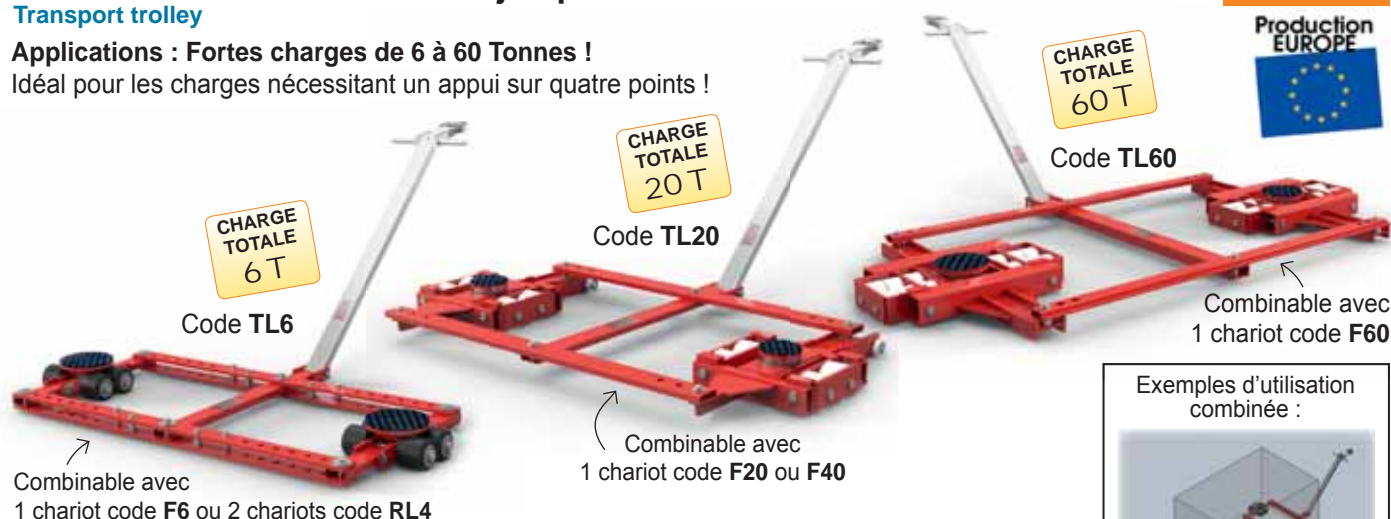

Ces chariots tandem peuvent aussi être combinés avec des chariots F (page 189) ou RL (page 188) de même hauteur.

CODE	TL6	TL20	TL60
<b>Capacité de charge</b>	<b>60 kN (6 T)</b>	<b>200 kN (20 T)</b>	<b>600 kN (60 T)</b>
<b>Hauteur totale (mm)</b>	<b>110</b>	<b>180</b>	<b>180</b>
Nombre de galets (140 x 85 mm)	8	8	24
Écart mini-maxi [Réglage du pas 7 trous] (mm)	500-1150	-	-
Écart mini-maxi [Réglage du pas 3 trous] (mm)	-	1260-1600	1900-2200
Ø Plateau pivotant (mm)	170	170	250
Angle de braquage du plateau pivotant	± 50°	± 45°	± 40°
Timon (mm)	960	1620	1620
Dimension hors tout : L x l (mm)	1420 x 760	2135 x 1180	3150 x 1815
Poids à vide (kg)	54	222	570

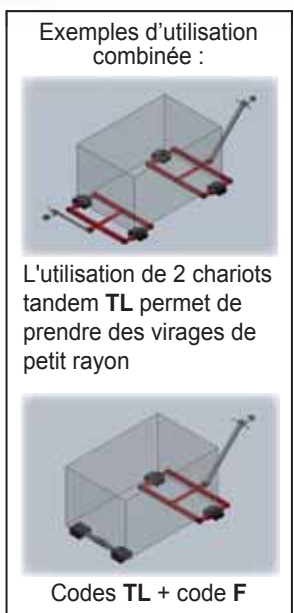

MATÉRIELS

# PATIN ROULEUR jusqu'à 120 tonnes

Transport trolley

Applications : Fortes charges jusqu'à 120 Tonnes ! Pour plus de stabilité, les chariots des types F40 et au-delà sont équipés de deux barres de liaison.

Production EUROPE



CE réf. 6136

TRÈS FAIBLE HAUTEUR 110 MM !

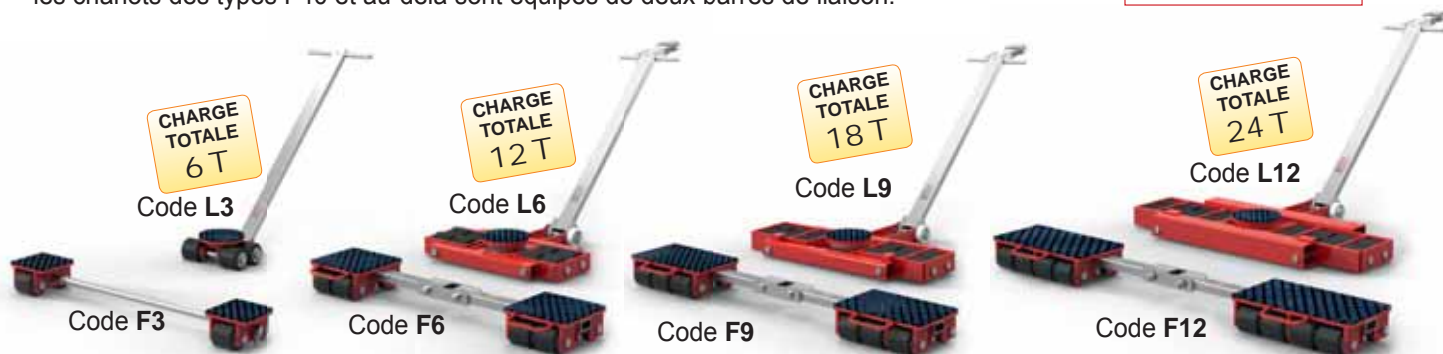

Tous les chariots de F3/L3 à F12/L12 peuvent être combinés : entre eux, avec RL2, RL4, RL6 (p.188) avec TL6 (p.188)

CODE	F3	L3	F6	L6	F9	L9	F12	L12
Capacité de charge	30 kN (3T)	30 kN (3T)	60 kN (6T)	60 kN (6T)	90 kN (9T)	90 kN (9T)	120 kN (12T)	120 kN (12T)
Capacité de charge totale (ensemble : F + L)	60 kN (6T)		120 kN (12T)		180 kN (18T)		240 kN (24T)	
Hauteur totale (mm)	110	110	110	110	110	110	110	110
Nombre de galets (85 x 85 mm)	4	4	8	8	12	12	16	16
Surface de contact /Cassette (mm)	150 x 150	-	200 x 220	-	320 x 200	-	200 x 407	-
Barre d'écartement réglable (mm)	300 - 1000	-	640 - 1030	-	840 - 1230	-	1014 - 1430	-
Plateau pivotant Ø170 mm, angle de braquage	-	± 90°	-	± 90°	-	± 90°	-	± 90°
Timon (mm)	-	950	-	1080	-	1080	-	1080
Dimensions hors tout : L x l (mm)	-	270 x 230	-	610 x 520	-	840 x 583	-	1030 x 620
Poids à vide (kg)	15	12	30	41	43	59	52	80

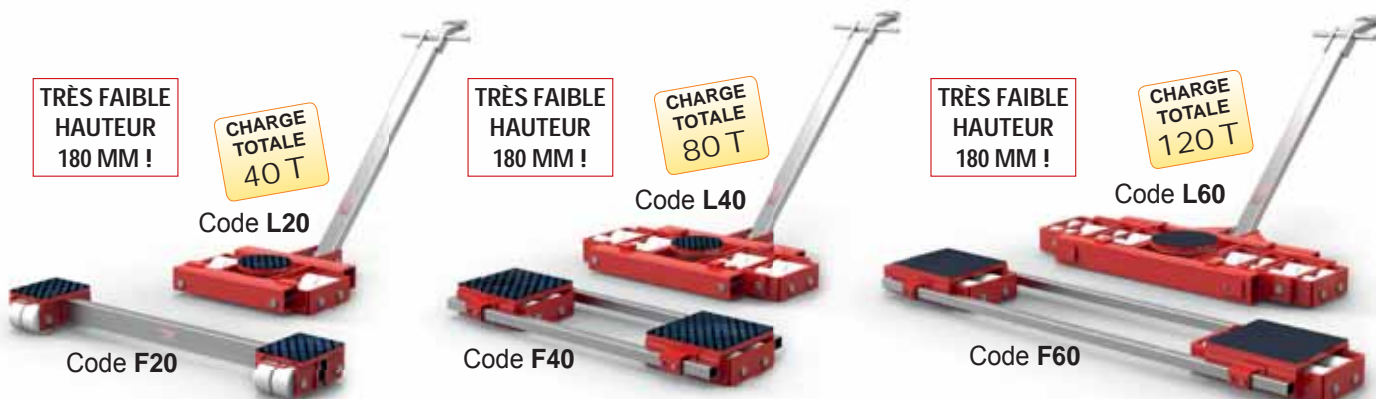

Tous les chariots de F20/L20 à F60/L60 peuvent être combinés : entre eux, avec TL20, TL60 (p.188)

CODE	F20	L20	F40	L40	F60	L60
Capacité de charge	200 kN (20T)	200 kN (20T)	400 kN (40T)	400 kN (40T)	600 kN (60T)	600 kN (60T)
Capacité de charge totale (ensemble : F + L)	400 kN (40T)		800 kN (80T)		1200 kN (120T)	
Hauteur totale (mm)	180	180	180	180	180	180
Nombre de galets (85 x 85 mm)	8	8	16	16	24	24
Surface de contact /cassette (mm)	280 x 220	-	370 x 370	-	390 x 440	-
Barre d'écartement réglable (mm)	440 - 1600	-	740 - 1820	-	1100 - 2730	-
Ø Plateau pivotant (mm)	250	250	250	250	250	250
Angle de braquage plateau pivotant	-	± 90°	-	± 90°	-	± 90°
Timon (mm)	-	1620	-	1620	-	1620
Dimensions hors tout : L x l (mm)	-	747 x 800	-	1204 x 855	-	1690 x 835
Poids à vide (kg)	81	170	210	264	290	435

Exemples d'utilisations





# BÉQUILLE DE SÉCURITÉ

Safety trestle (for heavy-truck's trailer)

CE réf. 6200

**Sécurise la remorque lorsqu'elle est désolidarisée du tracteur**

En acier S275 résistant aux chocs et basses températures, soudé et peint

**5 HAUTEURS POSSIBLES !** Grâce aux 5 positions de réglage, la béquille se trouve toujours très proche de la sellette d'attelage du tracteur !

Equipée d'une poutre d'appui (chevron bois), pour un poids bien réparti !



Levier de manoeuvre  
ERGONOMIQUE pour  
un déplacement facile !



5 HAUTEURS  
POSSIBLES !

Pas de  
60 mm

charge  
15000 kg

Roues Ø 200 mm  
Jantes polypropylène  
bandage caoutchouc

CODE	B
Capacité (kg)	15000
Longueur (mm) Hors levier de manoeuvre	1200
Largeur (mm) Hors levier de manoeuvre	650
Hauteur mini (mm)	1040
Hauteur maxi (mm)	1280
Poids (kg)	65

Utiliser sur sol plat présentant une résistance suffisante : 40 kg/cm<sup>2</sup> minimum

# BENNE AUTO-BASCULANTE

Tilting skip

CE réf. 6210

Les bennes auto-basculantes sont idéales pour le tri des déchets, rebus et matériaux.

Construction acier renforcé laqué (Jaune RAL 1021) :  
sécurité et longévité maximales !

Plateau monté sur ressort pour basculement-vidage  
automatique (ou manuel également possible) :

- efficace et sécurisé même lors d'un vidage en hauteur !
- pas de glissement des fourches possible !

Chaîne de sécurité incluse, avec 2 mousquetons

IDÉALES pour le tri  
des déchets, rebus  
et matériaux !

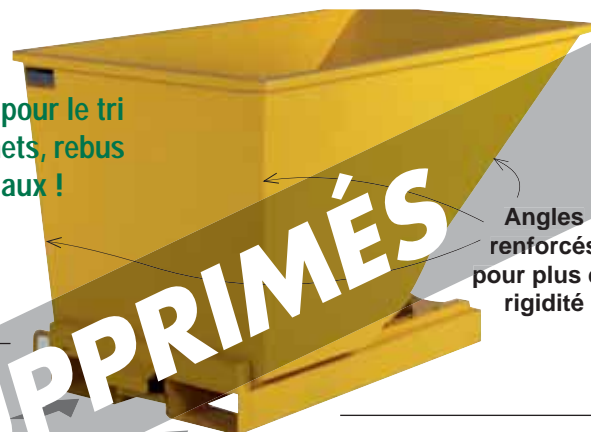

Angles  
renforcés  
pour plus de  
rigidité

CODE	A	B	C	D
Volume / Capacité (L)	300 L	600 L	900 L	1200 L
Charge utile (kg)	1500	2000	2000	2000
Longueur hors-tout (mm)	1240	1520	1550	1550
Longueur utile (mm)	1140	1120	1100	1580
Largeur hors-tout (mm)	1215	1215	1210	1215
Largeur utile (mm)	770	790	1050	1145
Hauteur hors-tout (mm)	1045	870	869	1045
Hauteur utile (mm)	620	730	735	910
Épaisseur Tôle Cuve (mm)	2	2	2	2
Épaisseur Tôle Fond (mm)	2	2	2,5	2,5
Poids (kg)	80	101	122	157

Passages  
des fourches  
renforcés

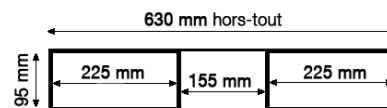

ARTICLES SUPPRIMÉS

Basculement-vidage  
automatique !



Manutention  
par fourches  
de chariot  
élevateur



OPTION sur demande :  
2 roues fixes +  
2 roues pivotantes

## TIREUR A CABLE Carter acier

Wire-rope pulling hoist (steel casing)

CE réf. 6150

Utilisation en levage ou en traction, indifféremment

PERMET UN CONTRÔLE PERMANENT DE LA CHARGE, EN MONTÉE COMME EN DESCENTE !

CARTER ACIER zingué blanc

- Carcasse en acier embouti, formes renforcées, double protection galva, légère, robuste, avec poignée de transport.
- Leviers de mise en action, alignés avec le câble, assurent la stabilité et améliorent la transmission d'effort.
- Protection contre surcharges sur l'avance, grâce au bouton de sécurité
- Système d'ouverture des mâchoires par accrochage des griffes, -breveté-, facile à réaliser car visible de l'extérieur.
- Rendement du mécanisme élevé (95%) grâce à la haute qualité des matériaux employés. Aucun composant en aluminium, indiqué pour son application dans les mines.
- Appareils testés en Usine, en effectuant des courses d'avance et de retour avec 125% de la charge nominale
- Câbles testés à 200 % de la charge nominale
- Coefficient de sécurité : de l'appareil 5, du câble 6



**APPLICATIONS :** Bâtiments, travaux public, mines et carrières, électricité et communications, chantiers navals et navigation, transport, chemins de fer, pompiers, garages, travaux agricoles, exploitations forestières, industrie chimique et du pétrole, armée ...

CODE	08A	16A	32A
C.M.U (kg)	800	1600	3200
A x C (mm)	430 x 268	546 x 336	663 x 372
B (mm)	170	203	232
D (mm)	18	22	28
E / F (mm)	38 / 109	48 / 120	50 / 136
G (mm)	645	635 / 1055	635 / 1055
H (mm)	60	82	105
effort maxi sur levier (kg)	29	40	53
diam du câble (mm)	8,3	11,5	16,3
rupture du câble (kg)	4600	8700	17600
réf du câble (page 13)	1121AGI180	1121BGI180	1121CGI180
poids appareil nu (kg)	7,5	16	27

Couronne-Câble SEULE réf. 6150	code 08AC	code 16AC	code 32AC
diam câble (mm)	8,3	11,5	16,3

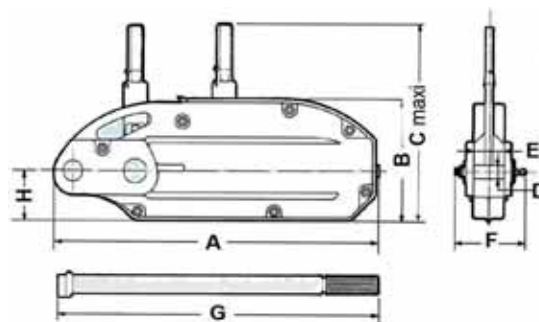

## TIREUR A CABLE Carter aluminium

Wire-rope pulling hoist (aluminium casing)

CE réf. 6180

Utilisation en levage ou en traction, indifféremment

PERMET UN CONTRÔLE PERMANENT DE LA CHARGE, EN MONTÉE COMME EN DESCENTE !



CODE	A	B	C
C.M.U (kg)	800	1600	3200
A x B (mm)	426 x 235	545 x 280	660 x 325
épaisseur (mm)	64	97	116
L mini-maxi (mm)	800-800	800-1200	800-1200
Ø câble (mm)	8,3	11,5	16,3
Poids (kg) avec couronne 20m	15	27	50

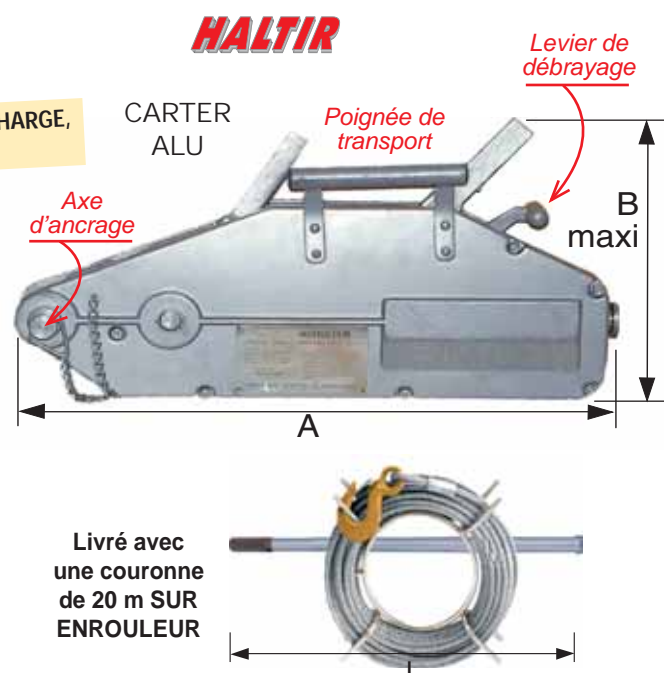

MATÉRIELS

# ÉQUILIBREURS DE CHARGE

Équilibrent le poids des outils et accessoires sur les chaînes de montage et postes de travail individuels  
Réduit la fatigue de l'opérateur, améliore la qualité de travail et augmente la productivité !  
Structure ergonomique : facilité de mouvements et simplicité d'usage !

## COURSE 1,6m / 2m - CAPACITÉ 0,4 à 6 kg

CE réf. 6300

avec câble Polypropylène

CODE	AANY	ANY	BNY	ABNY	CNY	ENY
Capacité (kg)	0,4 - 1	1 - 2	2 - 3	1 - 2,5	2 - 4	4 - 6
Course (mm)	1600	1600	1600	2000	2000	2000
Hauteur (mm)	282	282	282	365	365	365
Largeur (mm)	109	109	109	146	146	146
Profondeur (mm)	55	55	55	88	88	88
Poids (kg)	0,6	0,6	0,7	2	2	2,3

avec câble Acier

AA	A	B
0,4 - 1	1 - 2	2 - 3
1600	1600	1600
282	282	282
109	109	109
55	55	55
0,6	0,6	0,7



Carter aluminium

avec câble INOX

Modèle ATEX

CODE	AAAX	AAX	BAX	ABAX	CAX	EAX
Capacité (kg)	0,4 - 1	1 - 2	2 - 3	1 - 2,5	2 - 4	4 - 6
Course (mm)	1600	1600	1600	2000	2000	2000
Hauteur (mm)	282	282	282	365	365	365
Largeur (mm)	109	109	109	146	146	146
Profondeur (mm)	55	55	55	88	88	88
Poids (kg)	0,6	0,6	0,7	2	2	2,3



ATEX

Câble



COURSE 1,6 / 2 m  
1 à 6 kg

Norme  
DIN 15112  
Traction ressort

## COURSE 2m - CAPACITÉ 2,5 à 8 kg

CE réf. 6300

- Suspension sécurisée
- Capacité ajustable
- Limiteur de course réglable
- Ressort de tambour inerte
- Guide-câble en matériau anti-friction

COURSE 2 m  
2,5 à 8 kg

Norme  
DIN 15112  
Traction ressort

CODE	AB	C	E	G
Capacité (kg)	1 - 2,5	2 - 4	4 - 6	6 - 8
Course (mm)	2000	2000	2000	2000
Poids (kg)	1,67	1,90	1,98	2,28

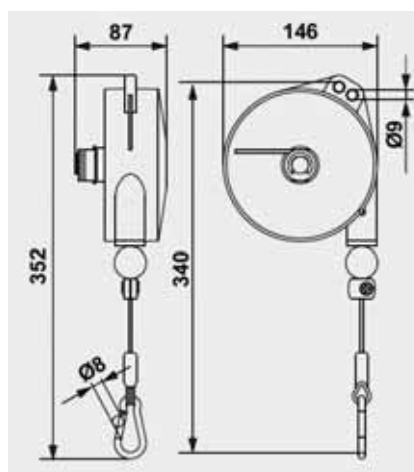

Carter aluminium

Sécurité anti-chûte  
de charge en cas de  
rupture du ressort !

Câble



## COURSE 2,5m - CAPACITÉ 4 à 14 kg

CE réf. 6300

- Suspension sécurisée
- Capacité ajustable
- Limiteur de course réglable
- Ressort de tambour inerte
- Guide-câble en matériau anti-friction

COURSE 2,5 m  
4 à 14 kg

Norme  
DIN 15112  
Traction ressort

CODE	D	F	H	J	K
Capacité (kg)	2 - 4	4 - 6	6 - 8	8 - 10	10 - 14
Course (mm)	2500	2500	2500	2500	2500
Poids (kg)	3,14	3,30	3,36	3,43	3,58

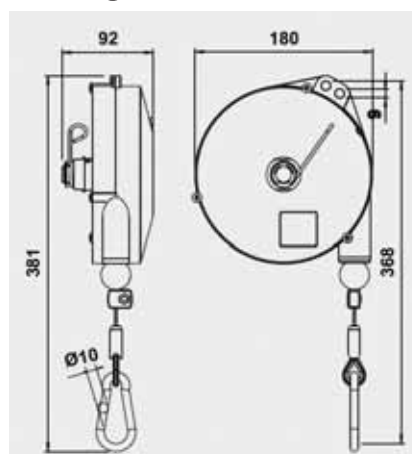

Carter aluminium

Sécurité anti-chûte  
de charge en cas de  
rupture du ressort !

Câble





# ÉQUILIBREURS DE CHARGE

Équilibrent le poids des outils et accessoires sur les chaînes de montage et postes de travail individuels  
Réduit la fatigue de l'opérateur, améliore la qualité de travail et augmente la productivité !  
Structure ergonomique : facilité de mouvements et simplicité d'usage !

## COURSE 2,5m + SYSTÈME DE BLOCAGE CE réf. 6300

Dispositif de **BLOCAGE DE LA COURSE** (blocage du ré-enroulement du câble par simple manoeuvre sur la charge), permettant de travailler sans traction sur le câble, par exemple à l'intérieur d'une voiture.

- Suspension sécurisée
- Capacité ajustable
- Limiteur de course réglable
- Ressort de tambour inerte
- Guide-câble matériau anti-friction

COURSE 2,5 m  
4 à 14 kg

Norme  
DIN 15112  
Traction ressort

CODE	DC	FC	HC	JC	KC
Capacité (kg)	2 - 4	4 - 6	6 - 8	8 - 10	10 - 14
Course (mm)	2500	2500	2500	2500	2500
Poids (kg)	3,14	3,32	3,38	3,48	3,62

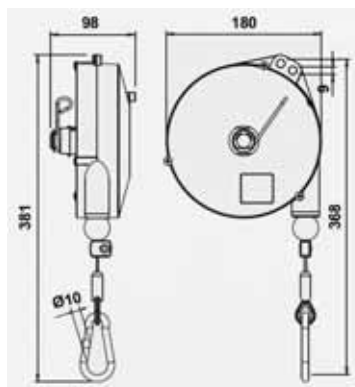

Systeme de blocage interne

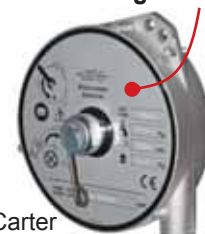

Carter alu

Sécurité anti-chûte de charge en cas de rupture du ressort !

Câble



## COURSE 2m - CAPACITÉ 7 à 25 kg CE réf. 6301

- Carter monobloc étanche en alu.
- Capacité réglable grâce à une vis sans fin
- Limiteur de course réglable
- Ressort de tambour inerte
- Guide-câble en matériau anti-friction

COURSE 2 m  
7 à 25 kg

Norme  
DIN 15112  
Traction ressort

CODE	A	B	C	D	E	F
Capacité (kg)	4-7	7-10	10-14	14-18	18-22	22-25
Course (mm)	2000	2000	2000	2000	2000	2000
Poids (kg)	4,94	5,3	5,67	6,26	5,89	6,53

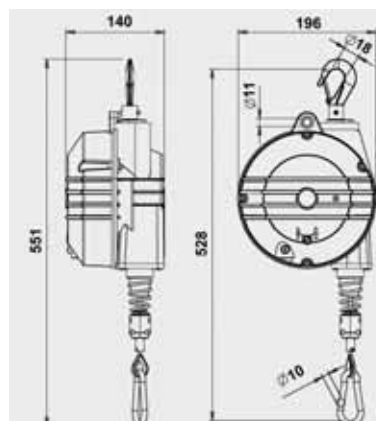

Suspension rotative par crochet de sécurité

Sécurité anti-chûte de charge en cas de rupture du ressort !

Câble



## COURSE 2m - CAPACITÉ 15 à 90 kg CE réf. 6302

COURSE 2 m  
15 à 90 kg

Norme DIN 15112  
Traction ressort

- Carter monobloc étanche en aluminium
- Capacité réglable avec une vis sans fin
- Limiteur de course réglable
- Ressort de tambour inerte
- Guide-câble en matériau anti-friction
- Tambour conique rotatif sur roulements à billes !

Option B\*  
Commande-contrôle par le bas

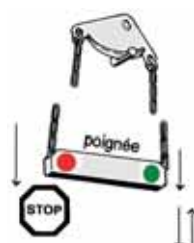

\* à préciser à la commande, montage en usine !

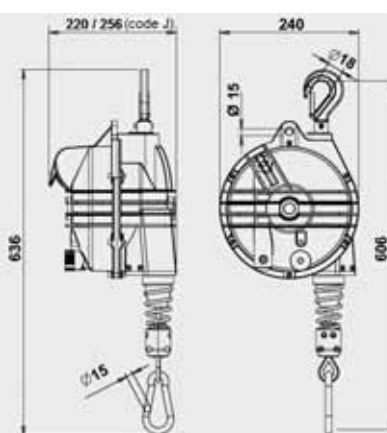

Suspension rotative par crochet de sécurité

Sécurité anti-chûte de charge en cas de rupture du ressort !

Câble



CODE	A	B	C	D	E	F	G	H	I	J
Capacité (kg)	10-15	15-20	20-25	25-30	30-35	35-45	45-55	55-65	65-75	75-90
Course (mm)	2000	2000	2000	2000	2000	2000	2000	2000	2000	2000
Poids (kg)	8,73	9,01	9,29	10,14	10,14	11,03	11,03	11,87	12,67	15,65

MATÉRIELS



# TREUIL MANUEL DE HALAGE à cliquet anti-retour

↔ réf. 6400

Hauling hand winch

Acier zingué bichromaté

CLIQUET ANTI-RETOUR RÉVERSIBLE (sauf 3N1) permettant le débrayage de la bobine

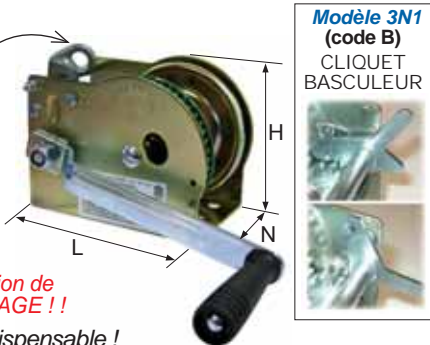

**!** INTERDIT EN LEVAGE UNIQUEMENT manutention de charges mobiles par HALAGE !!

Fixation du treuil par 3 points indispensable !

CODE (modèle)	B (3N1)	C (5N1)	D (7N1)	E (9N1)
force maxi halage (kg)	470	596	723	894
rapport 1° vitesse *	2,57 / 1	3,5 / 1	4,85 / 1	4,85 / 1
rapport 2° vitesse *	-	-	-	-
L x H (mm)	125x100	161x127	200x166	214x171
N (mm)	90	99	100	120
Ø Tambour (mm)	25	22	28	28
Ø câble (mm)	3	5	5	6
capacité tambour (m)	22m	17m	32m	21m
poids (kg)	2	3	4,6	6

\* Nombre de tours de manivelle pour 1 tour de tambour

CLIQUET ANTI-RETOUR RÉVERSIBLE

FREIN MANUEL

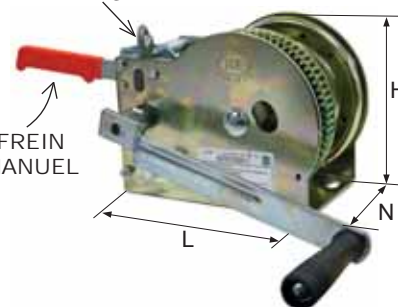

CODE (modèle)	HA (16N2F)	K (25N3F)
force maxi halage (kg)	1556	2741
rapport 1° vitesse*	4,85 / 1	4,25 / 1
rapport 2° vitesse*	9,71 / 1	10,92 / 1
L x H (mm)	214x171	265x190
N (mm)	120	163
Ø Tambour (mm)	28	50
diam du câble (mm)	7	8
capacité tambour (m)	14m	14m
poids (kg)	7,8	13,1

# TREUIL MANUEL DE LEVAGE (et halage) Auto-freiné

CE réf. 6400

Lifting hand winch

Acier zingué bichromaté - Force de halage mini 10kg

Fixation du treuil par 3 points indispensable !

CODE modèle	V 4AFMD	X 4AFD	XA 6AFD	Y 8AFD	Z 12AFD
charge maxi couche sup. (kg) <i>Câble enroulé = dernière couche</i>	LEVAGE 80	LEVAGE 190	LEVAGE 240	LEVAGE 270	LEVAGE 490
charge maxi couche infér. (kg) <i>Câble déroulé = 1ère couche</i>	LEVAGE 190	LEVAGE 340	LEVAGE 500	LEVAGE 650	LEVAGE 900
capacité en charge roulante (kg) <i>Halage charge roulante (pente 20%)</i>	HALAGE 350	HALAGE 500	HALAGE 750	HALAGE 900	HALAGE 1500
charge mini de fonctionnement (kg)	10	10	10	10	10
rapport vitesse *	2,57 / 1	2,57 / 1	3,5 / 1	4,85 / 1	9,71 / 1
L x H (mm)	126 x 96	128 x 96	161 x 128	200 x 167	214 x 170
N (mm)	50	90,5	99,5	100,5	120
Ø Tambour (mm)	27	36	45	54	63
diam du câble (mm)	3	4	5	6	7
capacité tambour (m)	8m	10m	12m	19m	12m
poids (kg)	2,2	2,7	3,7	5,5	7,4

\* Nombre de tours de manivelle pour 1 tour de tambour

AUTO-FREINÉ !

AUTO-FREIN pour maintien de la charge sans action sur manivelle !

PROTECTION DE DENTURE : sécurité accrue, mise en place facile, démontable pour maintenance !

Traitement multicouche (zingage) de haute qualité : parfaite protection anti-corrosion !

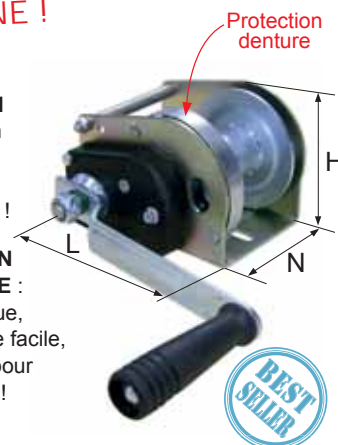

# TREUIL MANUEL DE LEVAGE (et halage) Auto-freiné - INOX

CE réf. 6401

Stainless-steel lifting hand winch

Acier INOX 316L. Pour un bon fonctionnement, charge minimale 10 kg.

CODE modèle	G 4AFID	H 6AFID	I 8AFID	J 12AFID
charge maxi couche sup. (kg) <i>Câble tout enroulé = dernière couche</i>	180	240	270	490
charge maxi couche infér. (kg) <i>Câble déroulé = 1ère couche</i>	340	500	650	900
capacité en charge roulante (kg) <i>Halage charge roulante (pente 20%)</i>	500	750	900	1500
charge mini de fonctionnement (kg)	10	10	10	10
rapport vitesse *	2,57 / 1	3,5 / 1	4,85 / 1	9,71 / 1
L x H (mm)	128 x 96	161 x 128	200 x 167	214 x 170
N (mm)	90,5	99	100	119,5
Ø Tambour (mm)	36	45	54	63
Ø câble (mm)	4	5	6	7
capacité tambour (m)	10m	12m	19m	12m
poids (kg)	2,8	4,4	5,2	7,6

\* Nombre de tours de manivelle pour 1 tour de tambour

AUTO-FREINÉ !

INOX 316 L

Sur demande, treuils livrés avec câble

AUTO-FREIN pour maintien de la charge sans action sur manivelle !

PROTECTION DE DENTURE : sécurité accrue, mise en place facile, démontable pour maintenance !

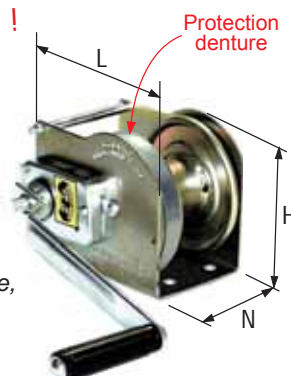

# TREUIL MANUEL DE LEVAGE « COMPACT »

CE réf. 6400

Compact lifting hand winch

Treuil de levage robuste et compact pour charges jusqu'à 200 kg

COMPACT ET SILENCIEUX !

Faible effort sur la manivelle !

Frein permanent et cartérisation (protection) pour plus de sécurité !  
Treuil idéal pour une course d'enroulement inférieure à 2m !

TREUIL POUR CÂBLE (livré sans câble)			
CODE	CS100	CS200	
charge maxi couche sup. (kg) <i>Câble enroulé = dernière couche</i>	80	100	
charge maxi couche infer. (kg) <i>Câble déroulé = 1ère couche</i>	190	250	
Ø câble (mm)	3	3	4
Capacité tambour (m)	9m	4m	2m
effort sur manivelle à 50% de la charge nominale	3 daN	3 daN	3 daN
Poids (kg)	1,80	1,80	

TREUIL POUR SANGLE (livré sans sangle)	
CODE	CSS100
charge maxi couche sup. (kg) <i>Sangle enroulée = dernière couche</i>	80
charge maxi couche infer. (kg) <i>Sangle enroulée = 1ère couche</i>	170
Longueur sangle (m)	4 m
Largeur sangle (mm)	20
Epaisseur sangle (mm)	1
effort sur manivelle à 50% de la charge nominale	3 daN
Poids (kg)	1,80

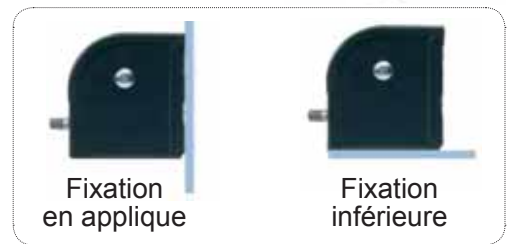
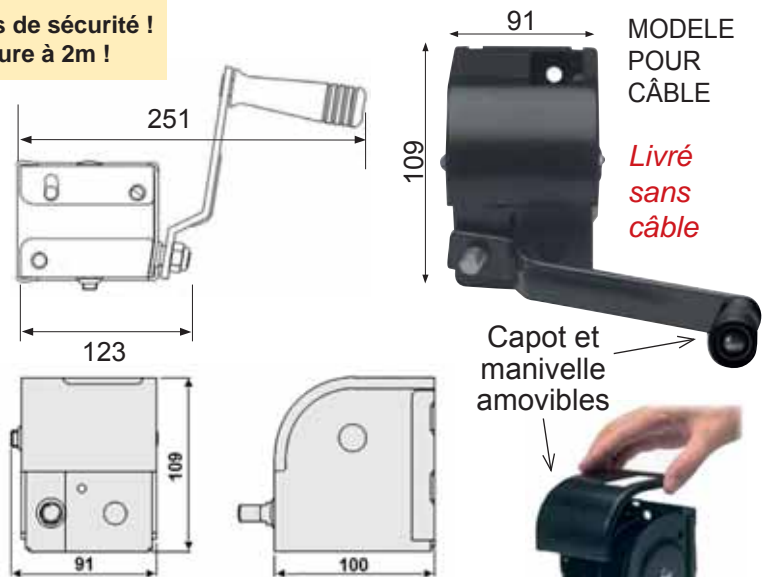

# TREUIL MANUEL D'APPLIQUE à vis sans fin et frein automatique

CE réf. 6411

Wall mounted winch (with worm-screw)

Treuil de levage automatique et irréversible

Bâti robuste en tôle d'acier

Carter 4 faces, poignée à gauche

CODE	C	D	E
C.M.U (kg)*	250	500	1000
Capacité tambour (m)	20m	25m	35m
Ø câble (non livré)	5 mm	7 mm	9 mm
A (mm)	200	260	300 (280 <sup>#</sup> )
B (mm)	150	180	300 (456 <sup>#</sup> )
C (mm)	330	360	490
D (mm)	128	182	198
E (mm)	150	180	300
F (mm)	Ø 60	Ø70	Ø102
J (mm)	240	240	370 (350 <sup>#</sup> )
K (mm)	100	130	167 (165 <sup>#</sup> )
L (mm)	138	181	167 (165 <sup>#</sup> )
M (mm)	117,5	140	250 (249 <sup>#</sup> )
Poids treuil nu (kg)	10	16	38 (31 <sup>#</sup> )

\* directe, maxi, au tambour en 1ère couche  
# Evolution modèle 2024

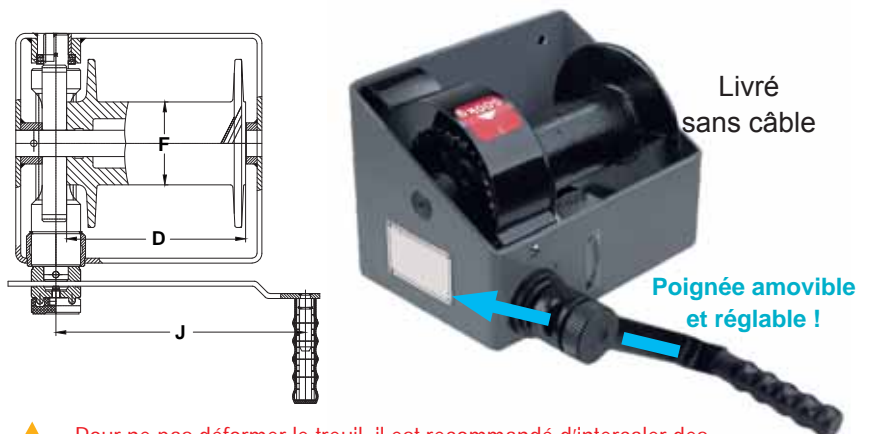
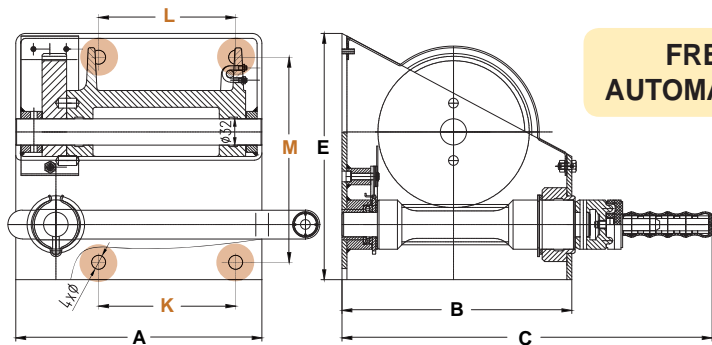

⚠ Pour ne pas déformer le treuil, il est recommandé d'intercaler des rondelles plates entre votre plan de fixation et la plaque du treuil.



# TREUIL ÉLECTRIQUE « ÉCO »

« ECO » electric winch

CE réf. 6531

Conforme aux normes Européennes de Sécurité  
 Usage : bricolage, petits chantiers, rénovation (C200)  
 Alimentation moteur : 220V / Protection IP54

LÉGER ET  
 MISE EN SERVICE  
 RAPIDE !



Longueur de câble  
 12m (1 brin)  
 6m (2 brins)

Non-équipé de  
 boîte à bouton  
 « Basse tension »

CODE	C200	C600
C.M.U kg sur 1 brin / sur 2 brins	100 / 200	200 / 400
vitesse de levage 1 brin / 2 brins	8 / 4 m/min	8 / 4 m/min
longueur de câble 1 brin / 2 brins	12 / 6 m	12 / 6 m
Diamètre câble (mm)	3 mm	4,5 mm
puissance moteur	450 W	1050 W
longueur x largeur x hauteur (mm)	330x130x160	400x155x180
poids de l'ensemble (kg)	11	18

# TREUIL ÉLECTRIQUE DE TRACTION 12/24 Volts

Pulling electric winch (12/24V)

↔ réf. 6535

Nombreux domaines d'utilisation : marine, automobile, construction, etc.

Chaque treuil est livré avec le câblage nécessaire pour le branchement de la batterie, les accessoires de montage et le câble acier pré-enroulé avec crochet.

- Décrabotage manuel de la bobine pour déroulement rapide du câble
- Enroulement par commande à distance reliée au treuil par câble souple
- Frein automatique de retenue de charge

⚠ INTERDIT EN LEVAGE  
 UNIQUEMENT manutention de  
 charges mobiles par HALAGE !!

codes  
 DV025  
 DV035  
 DV045



code DV090



Guide-câble  
 avec rouleaux

codes DV120 et DV150



Guide-câble  
 avec rouleaux

CODE (tension 12V)	DV02512	DV03512	DV04512	DV09012	DV12012	
Tension moteur	12V	12V	12V	12V	12V	
CODE (tension 24V)	-	DV03524	DV04524	DV09024	DV12024	DV15024
Tension moteur	-	24V	24V	24V	24V	24V
Force maxi de traction en 1 brin sur la 1ère couche de câble (kg)	1130	1580	2000	4000	5400	6800
Ø câble (mm)	4,8	5,5	6,4	8	10	11
Longueur câble (m)	15m	15m	15m	30m	38m	27m
Longueur x largeur (mm)	423 x 227	423 x 227	423 x 227	602 x 159	636 x 215	636 x 215
Hauteur (mm)	153	153	153	181	232	232
Poids avec câble (kg)	13,5	13,9	14,2	33	40	42

Livré avec  
 télécommande  
 à câble et  
 boîtier relais

# Série PATRIOT

Spécial 4/4, grosses  
 remorques et fourgons

⚠ INTERDIT EN LEVAGE  
 UNIQUEMENT manutention de  
 charges mobiles par HALAGE !!

CODE (tension 12V)	RE0612	RE0812	RE1212
Tension moteur	12V	12V	12V
CODE (tension 24V)	RE0624	RE0824	RE1224
Tension moteur	24V	24V	24V
Force maxi de traction en 1 brin sur la 1ère couche de câble (kg)	2700	3500	5400
Ø câble (mm)	6,5	8	-
Longueur câble (m)	30m	29m	38m
Longueur (mm)	575	575	568
Largeur (mm)	168	168	198
Hauteur (mm)	155	155	226
Poids avec câble (kg)	30	34	51

code RE06 2700kg



code RE08 3500kg



code RE12 5400kg



# TREUIL ÉLECTRIQUE DE LEVAGE (Élévateur de chantier)

Lifting electric winch

CE réf. 6536

Conforme aux normes Européennes de sécurité

En OPTION :  
**POTENCE ORIENTABLE**  
réf. 6536ASUP1  
pour treuils codes A, BA, B, CA



code B  
150kg

code C  
200kg

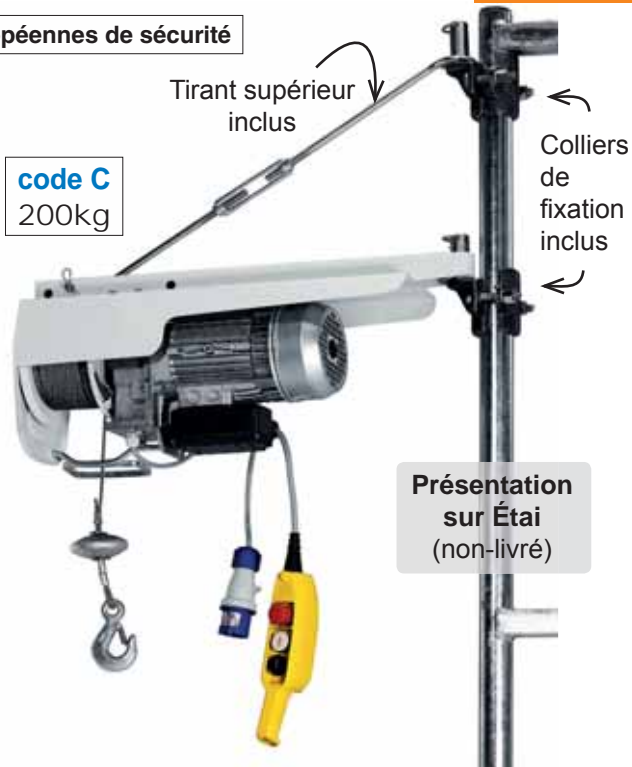

Tirant supérieur  
inclus

Colliers  
de  
fixation  
inclus

Présentation  
sur Étai  
(non-livré)

CODE	A	BA	B	CA	C	DA	D	EA	E	FA	F
C.M.U (kg)	100	150	150	200	200	300	300	500	500	800	950
Coffret basse-tension	-	-	-	oui	-	oui	-	oui	-	oui	-
Vitesse levage (m/min)	15	40	21	21	23	23	23	16	22	9	13,3
Puissance moteur (kW)	0,3	1,45	0,65	0,75	0,75	1,45	1,45	2,2	2,2	2,2	2,2
Tension d'alimentation	mono 220V	mono 220V	mono 220V	mono 220V	mono 220V	mono 220V	mono 220V	mono 220V	triphase	mono 220V	triphase
Ø câble (mm)	3	5	4	4	5	6	6	7	7	7	7
Longueur de câble (m)	16m	40m	25m	25m	25m	25m	25m	25m	25m	25m	25m
Longueur (mm)	375	510	415	415	690	660	660	700	700	700	700
Largeur (mm)	170	300	210	210	210	305	305	340	340	340	340
Hauteur de mm	240	385	310	310	350	410	410	520	520	520	520
Câble boîtier de commande	1 m	1 m	1 m	25 m	1 m	25 m	1 m	1 m	25 m	25 m	25 m
pooids de l'ensemble (kg)	15	40	22	23	37	47	47	77	77	89	89

CODE	OPTIONS
SUP2	chevalet p/treuil jusqu'à 300 kg L.320 x l.140 x H.210cm
SUP3	chevalet p/treuil jusqu'à 500 kg
SUP4	chevalet pour treuil 1000 kg
ASUP1	potence orientable pour treuils codes A, BA, B et CA
SUP5	potence orientable 2 poulies pour treuil au sol

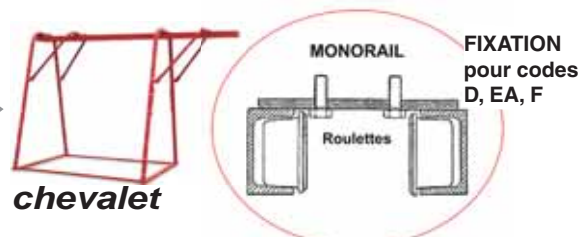

MATÉRIELS

# TREUIL ÉLECTRIQUE DE CHANTIER 220 Volts monophasé

Lifting electric winch (220V)

CE réf. 6537

Livré avec câble et commande à distance par boîte à boutons

Modèle prévu pour installation au sol

Fin de course réglable !

CODE	A	B
C.M.U (kg)	200	300
puissance du moteur (kW)	900 W	1900 W
vitesse de levage (m/min)	23 m/min	21 m/min
longueur câble (m)	80 m	80 m
diamètre câble (mm)	Ø 5 mm	Ø 6 mm
Dimensions L x l x H (mm)	800 x 300 x 435	800 x 300 x 435
pooids (kg)	53	74



# TREUIL ÉLECTRIQUE DE LEVAGE OU TRACTION

CE réf. 6529

## Electric winch

**Applications : levage et traction simples**, idéal pour remplacer un treuil manuel ; maintenance (lustres ...), manoeuvre de portes ou de trappes ...

- Boîte de commande montée-descente avec arrêt d'urgence
- Moteur frein monophasé 230V à condensateur permanent (50Hz type levage). Classe F. Protection IP54
- Puissance moteur adaptée à toute installation, même domestique !

Moteur 0,37 kW Long. : 390 mm  
Alimentation 230 V Larg. : 340 mm  
Câble : 3 couches Hauteur : 205 mm  
Poids : 27 kg

CODE	B
Force 1ère couche (kg)	500
Force couche supérieure (kg)	500
Câble cap. 1ère couche (m)	4
Câble cap. couche sup. (m)	13,5
Câble Ø (mm)	6
Vitesse 1ère couche m/mn	2,6
Vitesse couche sup. m/mn	3,6

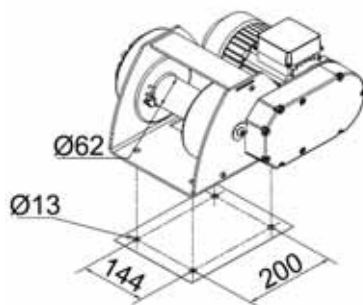

LEVAGE OU TRACTION

Secura®



Sur demande : modèle avec fin de course (obligatoire en levage)  
- force 300kg : code AFC  
- force 500kg : code BFC

# MINI-TREUIL PORTATIF « PULLEY-MAN »

CE réf. 6528

## Portable mini-winch « PULLEY-MAN »

**Travaux légers : maintenance, entretien, réparation, installations, petits chantiers, agriculture, secourisme ... / Motoculture, Quad**  
Utilisable avec toutes les visseuses, avec ou sans fil !

- Mise en place facile : crochet de suspension
- Faible encombrement, léger, travaille dans toutes les positions
- **Capacité de levage : 300 kg** (sur 1 brin), **600 kg** (sur 2 brins)
- **Capacité de halage sur roues :**
  - 450 à 1500 kg sur 1 brin selon la pente
  - 900 à 3000 kg sur 2 brins selon la pente

Longueur de câble illimité en traction, et limité à 50m en levage (au-delà de 12 m, perte de 10% de force de levage par tranche de 10 m)  
Système automatique de maintien de la charge (réducteur frein autofreiné breveté)

Livré en standard avec 12 m de câble et crochet (câble acier galvanisé type aviation Ø 4,76 mm)

CODE	A
Force (kg)	300
Câble Ø (mm)	4,76
Poids sans câble (kg)	7,5

LEVAGE OU TRACTION

Secura®

SON MOTEUR, C'EST VOTRE VISSEUSE-PERCEUSE !

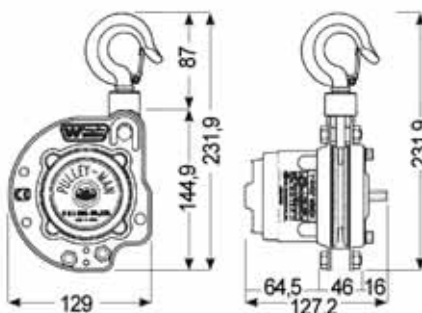

MATÉRIELS



Traction d'un véhicule



Tension de grillage

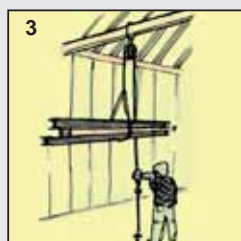

Levage de charge en atelier

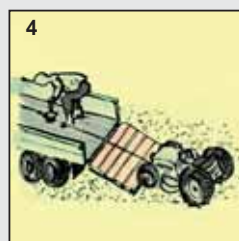

Traction sur remorque



Levage de charge au-dessus d'un puits



# CHARIOT Plateforme / Plateaux / Ridelles

## Platform trolley

Q réf. 6905 et 6910

- Ensemble mécano-soudé
- Revêtement :
  - époxy bleu RAL 5007 (réf. 6905)
  - époxy bleu RAL 5005 (réf. 6910)
- Moyeu à roulement à rouleaux

- 2 roues fixes
- 2 roues pivotantes « AVEC FREINS » (sauf réf. 6910)
- Norme EN 1757-3
- Bandage caoutchouc

PLATE-FORME mélaminée  
 6905 A01 : 1100 x 450 mm (200 kg)  
 6905 A02 : 1250 x 600 mm (200 kg)  
 6905 B01 : 1030 x 505 mm (400 kg)  
 6905 B02 : 1180 x 705 mm (400 kg)



2 PLATEAUX mélaminés  
 6905 C01 : 1030 x 500 mm (200 kg)  
 6905 C02 : 1180 x 600 mm (200 kg)



2 PLATEAUX mélaminés  
 6905 D01 : 970 x 505 mm (300 kg)  
 6905 D02 : 1120 x 705 mm (400 kg)



1 RIDELLE mélaminée  
 6905 E01 : 970 x 500 mm (400 kg)  
 6905 E02 : 1120 x 600 mm (500 kg)

FREINS Norme EN 1757-3

DOSSIER RABATTABLE réf. 6910  
 verrouillé en position verticale

Plateforme : bois encastré épaisseur 10mm  
 Roues : non-équipées de freins

Hauteur hors-tout « chariot replié » :

code R	code S	code T
300 mm	345 mm	345 mm

CODE	PLATEFORME				2 PLATEAUX				1 RIDELLE		Dossier rabattable		
	A01	A02	B01	B02	C01	C02	D01	D02	E01	E02	R	S	T
Charge maxi (kg)	250	250	400	400	200	200	300	400	400	500	250	300	300
Hauteur de chargement (mm)	206	206	233	274	209/826	209/826	233/736	274/777	-	-	180	230	230
diam de roues (mm)	125	125	160	200	125	125	160	200	160	200	100	125	125
longueur extérieure (mm)	1100	1250	1030	1180	1030	1180	970	1120	970	1120	1020	1190	1405
largeur extérieure (mm)	450	600	505	705	500	600	505	705	509	609	480	635	735
hauteur hors tout (mm)	910	910	953	990	1020	1020	968	1004	958	990	840	885	885
longueur utile (mm)	850	1000	850	1000	850	1000	850	1000	850	1000	895	1055	1265
largeur utile (mm)	450	600	500	700	500	600	500	700	500	600	450	600	700
poids (kg)	15	20	21	29	25	28	29	41	26	33	15	22	25

# SERVANTE à plateaux et bacs « avec freins EN 1757-3 »

## Storage trolley

Q réf. 6905

- Ensemble mécano-soudé et vissé
- Revêtement époxy bleu RAL 5007
- Moyeu à roulement à rouleaux

CODE	G01	H01
Charge maxi (kg)	200	200
Charge étagères supérieure et médiane (kg)	50	50
diam de roues (mm)	125	125
longueur extérieure (mm)	820	820
largeur extérieure (mm)	450	450
hauteur hors tout (mm)	1178	1282
longueur utile (mm)	600	600
largeur utile (mm)	400	400
poids (kg)	31	28

Bac 60 x 60 x 14,5 cm

Bacs 60 x 60 x 22 cm

- 2 roues fixes
- 2 roues pivotantes « AVEC FREINS »
- Norme EN 1757-3
- Bandage caoutchouc



3 BACS plastiques  
code H01



3 PLATEAUX mélaminés  
code G01

# DIABLES

Hand-truck

Q réf. 6912

## • Diable 250 KG TOUT-TERRAIN

CODE	C
Charge maxi (kg)	250
Type de roues	roues pleines
Largeur hors-tout (mm)	560
Hauteur hors-tout (mm)	1290
Diamètre roues (mm)	250
Poids (Kg)	11,5



Poignées caoutchouc



+ roues pleines

PELLE FIXE  
370 x 250 mm

charge  
250 kg



## • Diabes PORTE-BOUTEILLES

CODE	1 bouteille 100 kg		2 bouteilles 50 / 100kg		
	FL3	FL4	FL5	FL6	FL7
Charge maxi (kg)	100	100	50	100	100
Type de bouteilles	20 / 40 / 50 L Ø 204 / 229 mm		10 L Ø140 mm	20 L Ø204 mm	
Largeur (mm) hors-tout	500	510	505	760	760
Hauteur (mm) hors-tout	1240	1240	1000	1100	1100
Type / dim. de roues (mm)	Bandage caoutchouc 250 x 60	Roues gonflables 260 x 85	Bandage caoutchouc 250 x 50	Bandage caoutchouc 200 x 60	Bandage caoutchouc 200 x 85
Poids (kg)	11,5	9	6	20	17,5



charge  
100 kg

code **FL3**  
bandage caoutchouc  
code **FL4**  
roues gonflables



charge  
50 kg

code **FL5**  
bandage caoutchouc



charge  
100 kg

code **FL6**  
bandage caoutchouc  
code **FL7**  
roues gonflables

MATÉRIELS

CODE	2 bouteilles 150 kg		2 bouteilles 150 kg <i>avec roue d'appui !</i>	
	FL1	FL2	FL11	FL12
Charge maxi (kg)	150	150	150	150
Type de bouteilles	40 à 50 L Ø 204 / 229 mm		40 à 50 L Ø 204 / 229 mm	
Largeur (mm) hors-tout	830	830	830	830
Hauteur (mm) hors-tout	1300	1300	1300	1300
Type / dim. de roues (mm)	Bandage caoutchouc 400 x 80	Roues gonflables 400 x 100	Bandage caoutchouc 400 x 80	Roues gonflables 400 x 100
Poids (kg)	30	20	37	27



Porte-baguettes de soudage

charge  
150 kg

code **FL1**  
bandage caoutchouc  
code **FL2**  
roues gonflables



Porte-baguettes de soudage

charge  
150 kg

roue d'appui !  
200 x 50 mm

code **FL11**  
bandage caoutchouc  
code **FL12**  
roues gonflables

## PORTE-PANNEAUX « multi-usages »

Panel trolley for wood/steel plate/plasterboard

Q réf. 6915

Transport de tous types de panneaux : bois, tôle, etc ...

Équipé d'une poignée de manoeuvre télescopique des 2 côtés, s'ajustant rapidement à la longueur souhaitée par vis papillon !

Finition : epoxy bleu RAL 5005

CODE	A
Charge (kg)	400
Longueur mini - maxi (mm)	1780 à 2300
Largeur (mm)	610
Hauteur (mm)	1020
Dim. utiles chassis (mm)	800 x 200
Roues caoutchouc semi élastique	Ø 200 mm
Poids (kg)	42



## PLATEAU ROULANT métallique

Steel dolly

Q réf. 6920

Profilés d'acier avec armature ouverte

- Revêtement époxy bleu RAL 5007
- 4 roues pivotantes Ø50mm à bandage caoutchouc (125x38)
- **2 roues avec freins**

Norme EN 1757-3

CODE	PRKF5
Charge (kg)	400
Hauteur plateau (mm)	183
Dim. utiles (mm)	500 x 500
Poids (kg)	11

charge  
400 kg



## COINS ROULANTS métalliques

Angle rolls

Q réf. 6920

Déplacement de mobilier (armoires, tables) ou de petites machines

- 3 roulettes pivotantes : sur place à 360°!  
en polyuréthane : très résistantes et limitant l'effort de poussée au démarrage !
- Hauteur d'appui réduite : centre de gravité bas, évitant tout risque de renversement de la charge !
- Adhérence : revêtement caoutchouc antidérapant !

CODE	B	E
Charge sur 4 coins (kg)	400	800
Hauteur d'appui (mm)	28	29
Dim. côtés (mm)	272 x 272	332 x 332
Poids jeu de 4 (kg)	9,4	12,3



MATÉRIELS





## TABLE ELEVATRICE HYDRAULIQUE **mobile**

CE réf. 6933

### Manual lifting table

Commande de descente manuelle par levier située sur l'arceau

Vérin hydraulique simple-effet avec limiteur de pression

**2 roues fixes et 2 roues pivotantes avec frein**

Tringlerie de commande en acier zingué

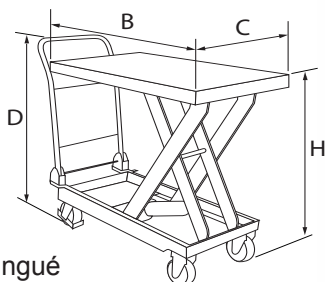

Commande de levage par pédale !

Sécurité anti-chute

CODE	A	B	D	E
Capacité maxi (kg)	150	300	500	800
B (mm)	740	815	815	1000
C (mm)	450	500	500	510
D (mm)	935	970	970	996
H Levée mini (mm)	225	280	280	415
H Levée maxi (mm)	725	900	900	1000
Poids (kg)	41	75	82	114

## TABLE ELEVATRICE **réglable par manivelle**

CE réf. 6933

### Lifting table with handle

Table élévatrice mobile manuelle

**Réglage de la hauteur par manivelle**

Roues fixes et 2 roues pivotantes

Protection des pieds sur les roues pivotantes

CODE	M300
Capacité (kg)	300
Hauteur min. de levée (mm)	410
Hauteur max. de levée (mm)	1000
Surface de charge (mm)	950 x 600
Table de charge	Acier peint
Roues Ø polyuréthane	125 mm
Largeur totale avec manivelle	1250 mm
Largeur totale sans manivelle	1020 mm
Cycles de hauteur max.	75
Poids (kg)	70

Hauteur réglable par manivelle

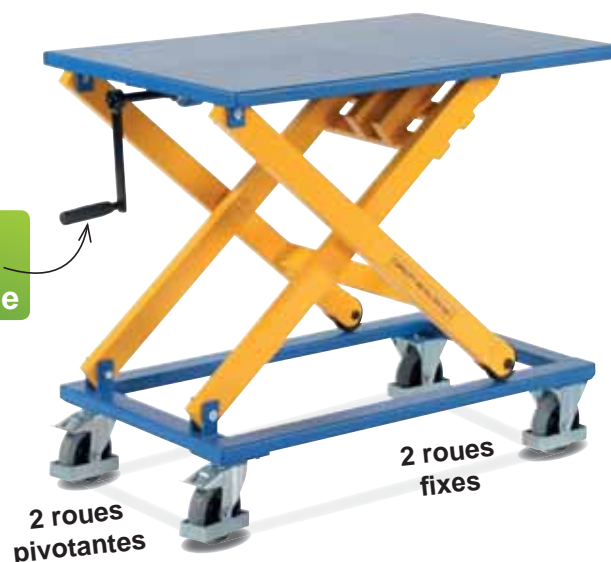

2 roues pivotantes

2 roues fixes

## POTEAU DE PROTECTION

CE réf. 8600-POT

### Profile and post protection

Permet de protéger, clôturer, marquer les espaces de travail, machines, piles de palettes etc...

Peinture jaune = visibilité optimale !

CODE	A	B	C
Type	Poteau	Arceau haut	Arceau bas
Hauteur (mm)	915	1060	230
Longueur (mm)	-	1220	1220
Platine (mm)	203 x 203	203 x 203	203 x 203
Diamètre (mm)	114	114	114
Poids (kg)	9	29	16

Code A  
POTEAU

Code B  
ARCEAU HAUT

Code C  
ARCEAU BAS

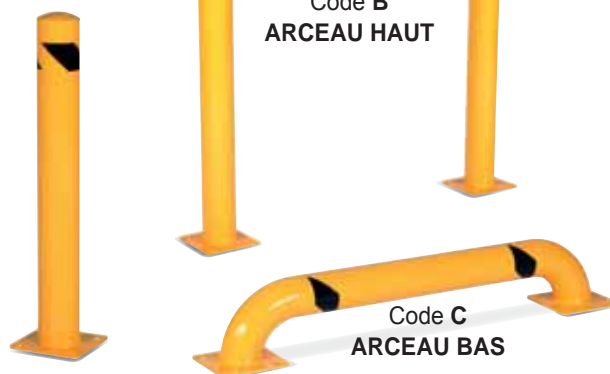

# LES POULIES



## PULLEYS / BLOCKS



Réf.	Désignation	PAGE
7150	MOUFLE FIXE à câble / 2 réas	207
7160	MOUFLE OUVRANTE à câble / 2 réas	207
7040	MOUFLE LYONNAISE à corde (2/3-réas)	205
7400 /10 /20	MOUFFLE DE PONTS et GRUES	210
7060	POULIE A CHAPE SIMPLE à corde / à câble	205
7075	POULIE CISEAU OUVRANTE à câble	205
7010A /GC2	POULIE DE BATIMENT à cliquet à corde	204
7010E20	POULIE DE BATIMENT «ENTREPRENEUR» à corde	204
7130	POULIE FIXE à câble pour bâtiment / TP	207
7120	POULIE OUVRANTE à câble	206
7094	POULIE OUVRANTE à câble type US	206
7092	POULIE OUVRANTE RENFORCÉE à câble	206
7076	POULIE PRÉDALLES	207
7535	RÉA à câble (acier)	209
7530	RÉA à câble pour bâtiment/TP (rapport d'enroulement 22)	208
7510	RÉA à câble pour Levageur et Marine	208
7500	RÉA à corde «série forte» (fonte)	208
7503	RÉA à corde «série légère»	208
7540	RÉA à gorge évasée pour câble	209
7541	RÉA (AXES)	209
7010E20	Block : building light rope block	204
7010A /GC2	Block : building rope block	204
7040	Block : Lyons rope block (2/3-sheaves)	205
7400 /10 /20	Block : overhead craneblock	210
7076	Block : preslab block	207
7060	Block : simple yoke block	205
7094	Block : snatch block	206
7160	Block : wire-rope 2 sheaves snatch block	207
7130	Block : wire-rope bulding & public-works fixed block	207
7150	Block : wire-rope double sheave fixed block	207
7120	Block : wire-rope snatch block	206
7092	Block : wire-rope snatch block - heavy duty	206
7075	Block : wire-rope swing block	205
7500	Sheave : rope cast-iron sheave (heavy duty)	208
7510	Sheave : rope lifting & shipping sheave	208
7503	Sheave : rope polyamide & cast-iron sheave	208
7540	Sheave : wire-rope cast-iron sheave / bearing sheave	209
7530	Sheave : wire-rope sheave for bulding & public-works	208
7535	Sheave : wire-rope steel sheave	209
7541	Sheave axle	209

La NOTICE D'UTILISATION doit être à la disposition de l'utilisateur final qui doit en prendre connaissance avant toute mise en service !

Informations techniques et consignes de sécurité pages 6 à 8

**Vérifications**  
Générales  
Périodiques  
page 254

Caractéristiques « produits » publiées à titre indicatif et susceptibles de modifications sans préavis



## POULIE de bâtiment à cliquet pour corde

Building rope block

CE réf. 7010

Grand crochet de suspente à linguet de sécurité s'adaptant directement sur les tubes d'échafaudage !

**BLOCAGE AUTOMATIQUE = SÉCURITÉ À LA MONTÉE COMME À LA DESCENTE**



Utiliser la corde à poulie avec crochet réf 3501

Détail PAGE 26

### Poulie CLIC code A2 - Poulie de renvoi de chantier

Réa polyamide grand diamètre : meilleure adhérence de la corde !  
Finition zinguée-bichromatée

- Permet de hisser et descendre tous types de matériaux de construction, éléments d'échafaudage, etc...
- Système d'encliquetage pour reprise au cours de la montée !

CODE - Poulie CLIC	A2
C.M.U au crochet (kg) *	100 *
Capacité maxi de la charge à lever (kg) *	50 *
Ø extérieur du réa (mm)	220
Ø mini-maxi de la corde (mm)	20-26
H (mm)	430
L (mm)	235
Epaisseur hors-tout (mm)	70
Poids (kg)	3,5

#### \* IMPORTANT :

Conçue pour supporter une charge maximum de 50 Kg, plus les 50 Kg d'effort maximum nécessaire qu'un homme de force moyenne peut soulever sans danger d'en perdre le contrôle.

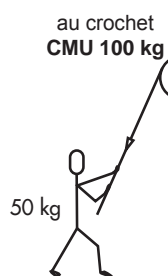

Crochet tournant avec linguet



Poulie CLIC

### POULISTOP code GC2 - Poulie de renvoi de chantier

Réa en polymère. Structure acier zingué

CODE - Poulistop	GC2
C.M.U (kg)	50
Ø extérieur du réa (mm)	195
Ø mini/maxi de la corde (mm)	18/20
Hauteur levage maxi (m)	30
H (mm)	445
L (mm)	300
Epaisseur hors-tout (mm)	53
Poids (kg)	4



Crochet tournant avec linguet

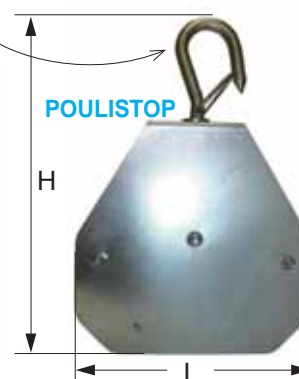
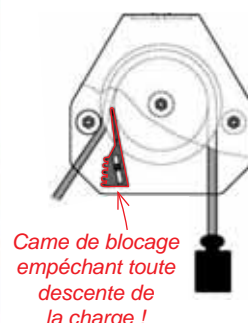

POULISTOP

## POULIE de bâtiment « Entrepreneur » pour corde

Building light rope block

CE réf. 7010

Poulie de renvoi, très légère et appréciée des monteurs de charpente et façadiers !

Levage manuel sans limite de hauteur (selon longueur corde) de charges compactes et sécurisées (maxi 40 kg) : seaux de mortier, sable, déchets, peinture ...

Crochet à GRANDE OUVERTURE à linguet de sécurité : **accrochage facile** sur tubes d'échafaudage (Ø 50-60 mm) !

Réa en polyamide, insensible à la corrosion !  
Finition : Zinguée-bichromatée

Point d'accrochage :

- de résistance mécanique minimum 80kg
- sécurisé par un point d'arrêt sur le tube !

CODE	E20
C.M.U (kg)	40
L Ø extérieur du réa (mm)	200
Ø mini/maxi de la corde (mm)	22/30
H (mm)	370
Epaisseur (mm)	68
Poids (kg)	1,6



Utiliser la corde à poulie avec crochet réf 3501

Détail PAGE 26

Grand crochet de suspente à linguet de sécurité, s'adaptant directement sur les tubes d'échafaudage de Ø 50-60 mm.





## MOUFLE « Lyonnaise » pour corde - 2 et 3 réas

« LYONS » rope block (2/3 sheaves)

CE réf. 7040

Finition : Zinguée-bichromatée - Réas en polyamide

Les moufles lyonnaises sont composées de 2 parties :

- **une moufle supérieure**, équipée d'un ringot, destinée à être installée sur un point d'accrochage (fixe ou mobile)
  - **une moufle inférieure** sur laquelle est fixée la charge à lever ou tirer.
- Ces deux parties montées sur une corde, constituent un mouflage limitant l'effort à fournir sur le brin de travail !

### 2 RÉAS - Moufles vendues par paire

CODE	A	B
<b>C.M.U levage / 2 brins (kg)</b>	<b>160</b>	<b>320</b>
Ø extérieur réas (mm)	40	50
Ø mini/maxi corde (mm)	8/10	10/12
H (mm)	182	212
K (mm)	45	57
Poids, la paire (kg)	0,9	1,8

### 3 RÉAS - Moufles vendues par paire

CODE	E	F	G
<b>C.M.U levage / 2 brins (kg)</b>	<b>125</b>	<b>250</b>	<b>500</b>
Ø extérieur réas (mm)	32	40	50
Ø mini/maxi corde (mm)	6/8	8/10	10/12
H (mm)	147	188	211
K (mm)	47	59	74
Poids, la paire (kg)	0,7	1,3	2,4

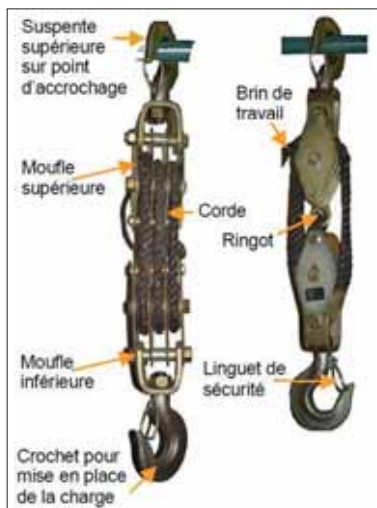

Sur demande : 1250 et 2000 kg

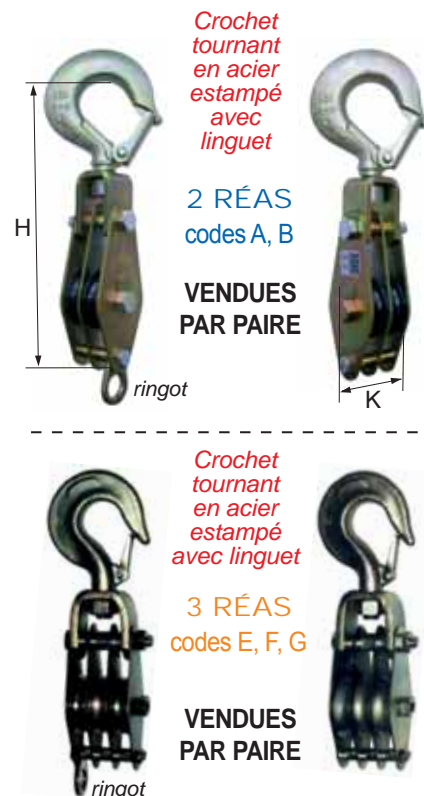

## POULIE à chape simple à corde / à câble

Rope block - intensive use

CE réf. 7060

Finition : Zinguée-bichromatée

CONSTRUCTION SIMPLE ET ROBUSTE !

Crochet tournant en acier allié avec linguet de sécurité !

CODE - POULIE À CORDE	0NY	ANY	BNY	CNY
<b>C.M.U levage / 2 brins (kg)</b>	<b>150</b>	<b>250</b>	<b>500</b>	<b>1000</b>
Ø réa (mm)	60	80	95	145
Ø corde (mm)	12/14	16/18	20/22	24/26
E (mm)	45	50	58	72
H (mm)	140	185	200	270
Poids (kg)	0,5	0,9	1	1,8

CODE - POULIE À CÂBLE	EBR	GBR	HBR	IBR
<b>C.M.U levage / 2 brins (kg)</b>	<b>250</b>	<b>500</b>	<b>1000</b>	<b>2000</b>
Ø réa (mm)	80	100	150	200
Ø câble (mm)	6	8/10	10/12	14/16
E (mm)	53	50	68	85
H (mm)	190	195	310	380
Poids (kg)	1,3	1,8	3	4,8

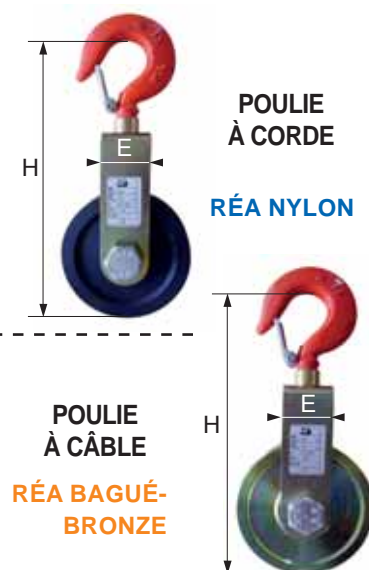

## POULIE-CISEAUX ouvrante pour câble

Wire-rope swing block

CE réf. 7075

CODE	A	B	C	D
<b>C.M.U (kg)</b>	<b>1600</b>	<b>3200</b>	<b>5000</b>	<b>8000</b>
Ø ext. du réa (mm)	100	150	200	250
Ø maxi câble (mm)	8/10	11/13	14/17	18
A (mm)	33	34	50	-
B (mm)	48	56	88	-
E (mm)	55	75	95	-
H (mm)	185	245	315	410
L (mm)	105	155	205	-
Epaisseur (mm)	55	75	95	120
poids (kg)	2,1	4	8,7	19,4

Finition : Zinguée-bichromatée

CONCEPTION SIMPLE ET ÉCONOMIQUE !

POIDS TRÈS FAIBLE !

Réa en acier bagué bronze

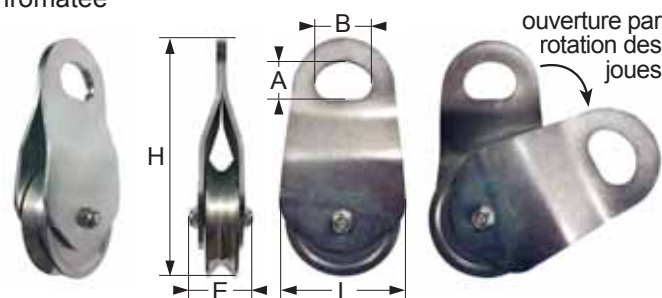

## POULIE ouvrante renforcée pour câble

Wire-ropes snatch block - Heavy duty

CE réf. 7092

Finition : Zinguée-bichromatée ou peinture jaune

Réa acier sur bague autolubrifiante

RÉA SUR ROULEMENTS

CODE	HRO	MRO	PRO	RRO
<b>C.M.U / 2 brins (kg)</b>	<b>8000</b>	<b>20000</b>	<b>25000</b>	<b>31500</b>
Ø du réa (mm)	300	300	300	335
Epaisseur (mm)	125	145	166	180
H (mm)	638	844	894	977
L (mm)	310	310	310	340
Ø du câble (mm)	20-22	28-30	28-32	32-38
Poids (kg)	24	70	96	120

RÉA ACIER BAGUÉ BRONZE

CODE	ABR	BBR	CBR	EBR	FBR	GBR	HBR	MBR	PBR
<b>C.M.U / 2 brins (kg)</b>	<b>1000</b>	<b>2000</b>	<b>3000</b>	<b>5000</b>	<b>5000</b>	<b>8000</b>	<b>8000</b>	<b>20000</b>	<b>25000</b>
Ø du réa (mm)	80	80	110	110	150	150	200	200	250
Epaisseur (mm)	66	81	97	97	97	125	125	145	166
H (mm)	235	279	330	369	419	458	533	714	680
L (mm)	86	86	120	120	160	160	210	210	260
Ø du câble (mm)	5-8	9-11	12-16	12-16	16-20	16-20	20-22	26-28	28-32
Poids (kg)	2,3	3,6	6,7	8,1	11	18	24	50	83

## POULIE RENFORCÉE POUR TRAVAUX DURS

Dispositif d'ouverture permettant d'insérer le câble lorsque la poulie est suspendue !



## POULIE ouvrante pour câble

Wire-ropes snatch block

CE réf. 7120

Permet la mise en place du câble, poulie suspendue !

1 réa en acier bagué bronze / Finition : zinguée-bichromatée

1 RÉA	CODE 1 réa	BBR	CBR	DBR	EBR	FBR	GBR	HBR	KBR
	<b>CMU en levage 2 ou 3 brins (kg)</b>	<b>630</b>	<b>1000</b>	<b>2000</b>	<b>3000</b>	<b>5000</b>	<b>8000</b>	<b>10000</b>	<b>15000</b>
	Ø extérieur du réa (mm)	100	100	150	200	250	300	350	400
	Ø câble mini/maxi (mm)	7 / 8	7 / 8	12 / 14	14 / 16	16 / 18	20 / 22	20 / 24	24 / 28
	H (mm)	293	301	425	530	615	700	750	1020
	L (mm)	106	105	155	205	255	305	355	400
	Epaisseur (mm)	59	80	102	125	145	155	165	190

2 RÉAS	CODE 2 réas	CBR2	DBR2	EBR2	GBR2
	<b>CMU en levage 2 ou 3 brins (kg)</b>	<b>1000</b>	<b>3000</b>	<b>5000</b>	<b>8000</b>
	Ø extérieur du réa (mm)	100	150	150	250
	Ø câble mini/maxi (mm)	6 / 7	12 / 14	12 / 14	16 / 18
	H (mm)	310	460	480	660
	L (mm)	105	160	160	260
Epaisseur (mm)	80	125	130	155	

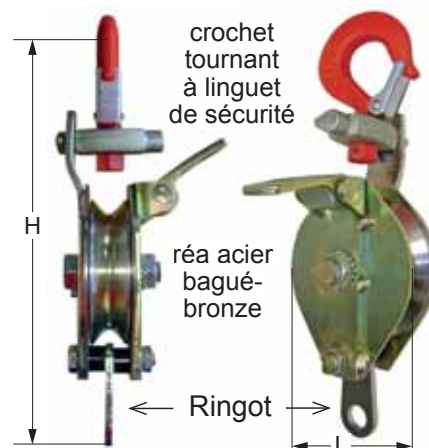
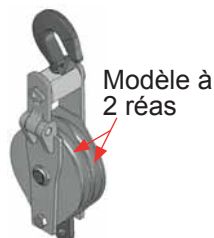

OUVERTURE À CHARNIÈRE !  
avec verrouillage de sécurité

## POULIE ouvrante pour câble « Type US »

US-Type Snatch block

CE réf. 7094

Dispositif d'ouverture permettant d'insérer le câble lorsque la poulie est suspendue !

CODE	ABR	BBR	CBR	DBR	EBR	FBR	GBR	HBR
<b>C.M.U (kg)</b>	<b>2000</b>	<b>4000</b>	<b>8000</b>	<b>8000</b>	<b>8000</b>	<b>8000</b>	<b>8000</b>	<b>15000</b>
A Ø réa (mm [pouce])	76 [3"]	114 [4½"]	152 [6"]	203 [8"]	254 [10"]	305 [12"]	356 [14"]	406 [16"]
Ø mini-maxi câble (mm)	8-10	10-13	16-19	16-19	16-19	19	19	22
B (mm)	37	48	58	58	58	58	58	78
C (mm)	38	54	76	102	127	152	178	203
D (mm)	67	108	130	156	183	229	241	292
E (mm)	44	56	83	83	83	83	83	90
F (mm)	68	90	130	130	130	130	130	149
G (mm)	25	48	59	59	59	59	59	75
H (mm)	19	24	33	33	33	33	33	38
I (mm)	19	25	38	38	38	38	38	44
J (mm)	19	25	38	38	38	38	38	64
K (mm)	13	19	25	25	25	25	25	32
Poids (kg)	2,1	5,4	12,2	15	18,6	21,8	24,9	59



## POULIE prédalles

Preslab block

CE réf. 7076

CODE	A	B	C	D	E
<b>C.M.U (kg)</b>	<b>1000</b>	<b>1000</b>	<b>1500</b>	<b>2500</b>	<b>5000</b>
Ø du réa (mm)	80x24	100x24	150x30	150x30	150x30
Ø du câble (mm)	8-10	8-10	11-14	11-14	11-14
H (mm)	140	176	267	267	267
L (mm)	90	110	160	160	160
Poids (kg)	0,7	1	3,2	4,1	5,2

**Poulie de compensation destinée au levage de prédalles**

Finition zinguée-bichromatée  
Coefficient de sécurité 1/4

Réa polyamide « Ertalon »  
bagué bronze

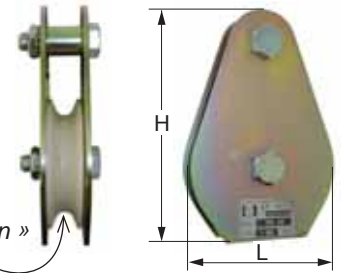

## POULIE fixe à câble - pour bâtiment / TP

Wire-rope building & public-works fixed block

CE réf. 7130

**Rapport d'enroulement R=22** pour un câble au coefficient 6

Réa monté sur roulements

Finition : zinguée-bichromatée ou peinture

CODE	BRO	DRO	ERO
<b>C.M.U (kg)</b>	<b>2000</b>	<b>8000</b>	<b>10000</b>
Ø câble (mm)	8-9	15-17	16-19
Ø extérieur du réa (mm)	235	411	456
Ø réa à fond de gorge (mm)	200	355	400
H (mm)	490	830	910
L (mm)	240	425	470
Epaisseur (mm)	90	130	150
poids (kg)	10,5	53	70

BTP / GÉNIE CIVIL !

**RAPPORT D'ENROULEMENT ÉLEVÉ R=22 \***

*travaux intensifs à vitesses élevées !*

*\* augmente la durée de vie du câble !*

R = Rapport  
Ø fond de gorge / Ø câble

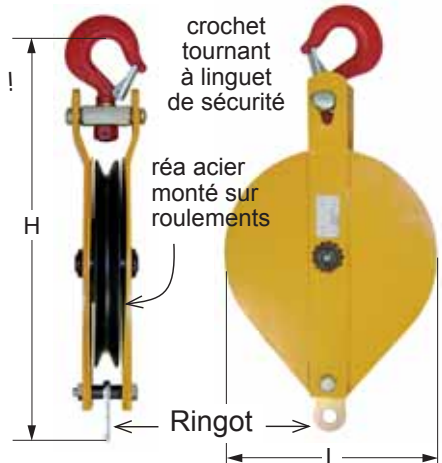

## MOUFLE fixe à câble - 2 réas

Wire-rope double sheave fixed block

CE réf. 7150

Finition : zinguée-bichromatée ou peinture

2 réas acier bagué-bronze

**CONSTRUCTION ROBUSTE, AVEC TRAVERSE ESTAMPÉE !**

CODE	ABR	BBR	CBR	DBR
<b>C.M.U en levage 4/5 brins (kg)</b>	<b>1000</b>	<b>3000</b>	<b>5000</b>	<b>8000</b>
Ø extérieur du réa (mm)	100	150	200	250
Ø mini/maxi câble (mm)	6/8	10/12	12/13	16/18
H (mm)	310	460	530	660
L (mm)	105	160	210	260
Epaisseur (mm)	80	125	140	155
poids (kg)	4,7	12	17,5	34

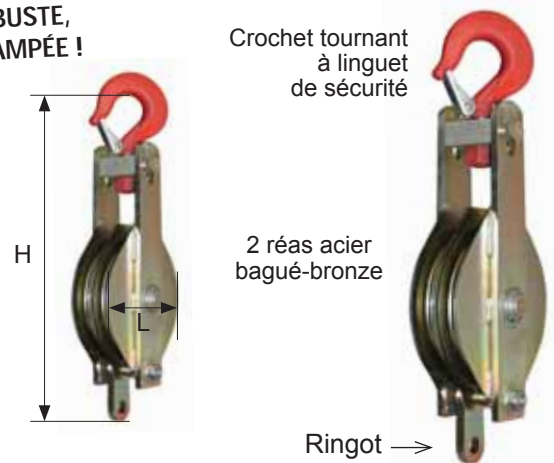

## MOUFLE ouvrante à câble - 2 réas

Wire-rope 2 sheaves snatch block

CE réf. 7160

**Flasques embouties « guide-câble » évitant les angles vifs et résistantes aux chocs**

Finition : zinguée-bichromatée

2 réas en acier bagué-bronze

**OUVERTURE par simple basculement du crochet de 1/4 de tour !**

**CONSTRUCTION ROBUSTE, AVEC TRAVERSE ESTAMPÉE !**

CODE	ABR	CBR	DBR	EBR
<b>C.M.U en levage 4/5 brins (kg)</b>	<b>1000</b>	<b>2000</b>	<b>3000</b>	<b>5000</b>
diam extérieur du réa (mm)	100	150	200	250
diam mini/maxi câble (mm)	8-10	10-12	14-16	16-18
E (mm)	90	130	135	165
H (mm)	250	385	430	600
L (mm)	122	185	240	270
Poids (kg)	5	9,6	12	25

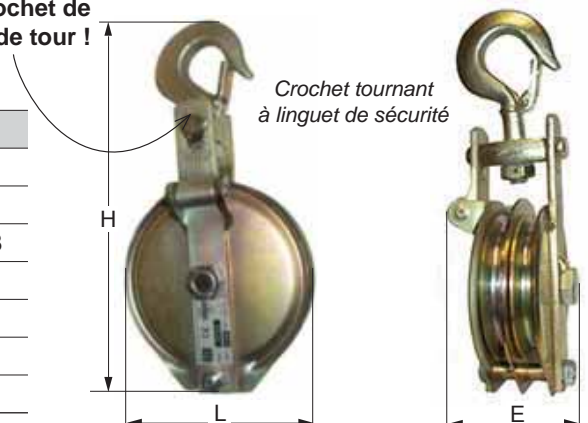



## RÉA fonte « Série FORTE » pour corde

Rope cast-iron sheave (heavy duty)

CE réf. 7500

Levage de charges importantes avec corde

CODE	A	B	C	D
Ø E (mm)	80	100	160	200
Ø F fond de gorge (mm)	63	80	131	161
Ø corde mini/maxi (mm)	15/17	17/19	23/25	32/34
J (mm)	21	27	33	43
L (mm)	22	28,5	34,5	45
M (mm)	21	28	45	45
O (mm)	15	22	30	30
C.M.U maxi (kg)	400	630	1250	2000
poids (kg)	0,3	0,65	1,4	2,9

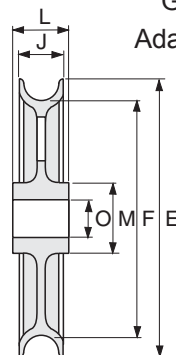

Graisseur type hydraulique sur moyeu  
Adaptable sur axes réf. 7541 (page 209)

Finition : zinguée-bichromatée

SÉRIE  
FORTE



## RÉA « Série LÉGÈRE » pour corde

Rope-polyamide & cast-iron sheave

CE réf. 7503

CODE	POLYAMIDE			FORTE
	A	B	C	D
Ø E (mm)	32	40	50	63
Ø F fond de gorge (mm)	25	32	40	54
Ø câble mini/maxi (mm)	6/8	8/10	10/12	15/17
J (mm)	9,5	12	14,6	17,5
L (mm)	9,8	12,4	15,1	17,5
O (mm)	6,3	8,3	10,3	12,3
C.M.U maxi (kg)	63	100	160	250
poids (kg)	0,005	0,01	0,02	0,2

Destiné à tourner sur un boulon  
standard ou une entretoise  
Usage courant à faible rotation

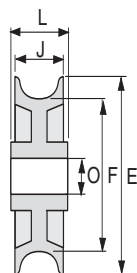

Codes A, B, C  
Réa polyamide



Code D  
Réa fonte alésée

## RÉA « LEVAGEUR et MARINE » pour câble

Wire-rope lifting & shipping sheave

CE réf. 7510

Dérivé de l'ancienne norme marine J-33470

Acier massif ou embouti

CODE acier usiné	MOYEU COURT	MOYEU LONG	
	AAU	BAU	CAU
CODE acier bagué bronze	ABR	BBR	CBR
CODE acier sur roulements	-	BRO	CRO
Ø E (mm)	100	160	200
Ø F fond de gorge (mm)	86	140	172
Ø câble mini/maxi (mm)	7/8	10/11,5	13/15
J largeur jante (mm)	13,5	20,5	24
L moyeu (mm)	15	34,5	46,5
O acier usiné (mm)	24	37	37
O acier bagué bronze (mm)	18	30	30
O acier sur roulements (mm)	-	30	30
C.M.U maxi (kg)	800	2000	3200
poids (kg)	0,6	1,3	2,2

- Moyeu court : pour montages peu encombrants
- Moyeu long + bagué-bronze : diminue les pressions sur les bagues et augmente les charges admissibles

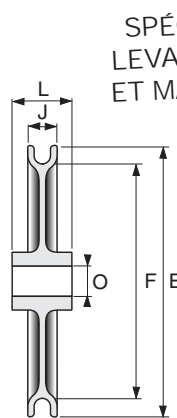

SPÉCIAL  
LEVAGEUR  
ET MARINE

moyeu  
long



Réa usiné, moyeu court  
code AAU

## RÉA BATIMENT / TP pour câble (rapport d'enroulement 22)

Wire-rope sheave for building and public-works

CE réf. 7530

CODE en acier usiné	AAU	BAU	CAU
CODE en acier bagué bronze	-	BBR	-
CODE en acier sur roulements	ARO	BRO	CRO
Ø E (mm)	112	160	224
Ø F fond de gorge (mm)	100	140	200
Ø câble mini/maxi (mm)	4/4,5	5,5/6,3	8/9,5
J (mm)	15	26,5	31,5
L (mm)	17	28	34
O acier usiné (mm)	37	37	52
O acier bagué bronze (mm)	-	30	35
O acier sur roulements (mm)	12	12	20
C.M.U maxi (kg)	500	1000	2000
poids (kg)	0,5	1,2	2,1

Spécial BTP / GÉNIE CIVIL  
RAPPORT D'ENROULEMENT ÉLEVÉ R=22 \*

\* augmente la durée de vie du câble !  
R = Rapport Ø fond de gorge / Ø câble

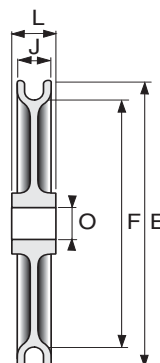

Finition zinguée-bichromatée

# RÉA acier pour câble

CE réf. 7535

## Steel sheave for wire-rop

Réa acier bagué bronze «autolubrifiant» ou sur roulements

### ACIER BAGUÉ BRONZE

CODE	ABR	BBR	CBR	EBR	FBR	HBR	IBR	JBR	MBR	PBR
CMU (kg)	400	400	1000	1000	1600	1500	2000	2000	3400	4000
Ø câble (mm)	4	5	5-8	6	8-10	7-8	9-11	12-14	16-20	16-18
Ø F (mm)	60	80	80	100	100	120	150	150	200	250
B (mm)	50	70	65	85	86	100	120	120	160	210
J (mm)	10	12	22	16	25	18	25	32	35	35
O Alesage (mm)	10	12	16	16	16	18	20	20	35	35
poids (kg)	0,15	0,28	0,64	0,67	1	1	1,9	2	3,7	4,2

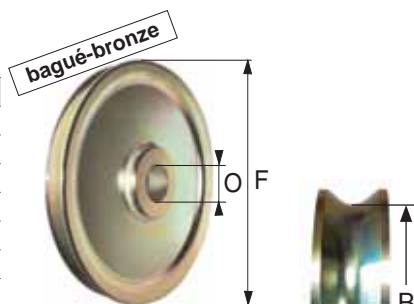

### ACIER SUR ROULEMENTS

CODE	ARO	BRO	CRO	DRO	ERO	FRO	GRO	HRO	IRO	JRO
CMU (kg)	400	400	1000	1000	2000	1000	3000	3000	3000	4000
Ø câble (mm)	4	5	10	6	14	7-8	9-10	14-16	12-13	13-14
Ø F (mm)	60	80	80	100	110	120	150	150	200	250
B (mm)	50	70	63	85	95	105	120	125	170	210
J (mm)	10	12	28	16	30	18	34	32	36,5	49
O Alesage (mm)	12	12	20	20	20	25	30	20	35	40
poids (kg)	0,13	0,28	0,62	0,67	1,25	1,42	1,6	1,27	3,1	12

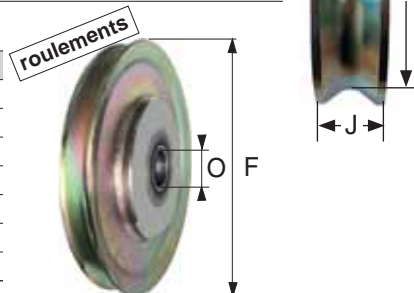

# RÉA USINÉ « A GORGE ÉVASÉE » pour câble

GORGE ÉVASÉE

CE réf. 7540

## Cast-iron sheave for wire-rop

Gorge évasée « guide-câble » autorisant une légère déflexion du câble sans usure anormale de la gorge !

USINÉ pour vitesses lentes

CODE	AFO	BFO	CFO
F diamètre (mm)	80	100	150
Ø câble (mm)	5	8	12
CMU (kg)	630	1250	2000
J largeur jante (mm)	21	27,5	32
O alésage (mm)	15	22	30
Poids (kg)	0,32	0,65	1,4

modèle usiné

FONTE

Finition zinguée-bichromatée

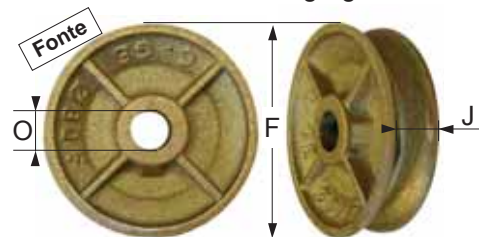

SUR ROULEMENTS pour vitesses élevées

CODE	BRO	CRO	DRO	ERO
	Fonte	Acier	Acier	Fonte
F diamètre (mm)	100	160	200	255
Ø câble (mm)	8-9	10-12	13-15	16-18
CMU (kg)	1250	2000	3200	5000
J largeur jante (mm)	27,5	32	43,5	51,5
O alésage (mm)	22	30	30	25
Poids (kg)	0,65	1,4	3	4,6

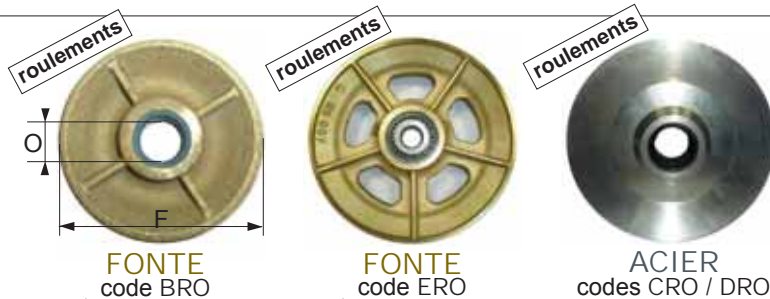

BAGUÉ-BRONZE pour vitesses lentes

CODE	BBR	CBR	DBR	EBR
	Fonte	Acier	Acier	Fonte
F diamètre (mm)	100	160	200	255
Ø câble (mm)	8-9	10-12	13-15	16-18
CMU (kg)	1250	2000	3200	5000
J largeur jante (mm)	27,5	32	43,5	51,5
O alésage (mm)	22	30	30	52
Poids (kg)	0,8	1,5	3	5,4



# AXE de réa

## Sheave axle

Axes avec bague en acier cémenté trempé, inusables !

Q réf. 7541

CODE	A	B	C	D	E
O (mm)	15	22	30	30	52
Ø réas (mm)	80	100	160	200	250
U (mm)	12	12	16	16	20
X (mm)	52,5	58,5	88	100	119
W (mm)	29	37,5	54	66	79
V (mm)	22,5	29,5	35,5	47,5	55,5
poids (kg)	0,076	0,129	0,21	0,26	0,32

Axes adaptés aux réas suivants, selon Ø alésage correspondant (cote O) :

- réf 7500 A/B/C/D - page 208
- réf 7510 BBR/CBR - page 208
- réf 7540 AFO/BFO/CFO - page 209

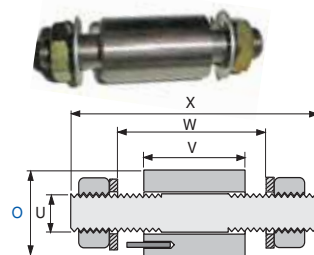









Lubrification manuelle assurée par un graisseur hydraulique sur le réa

# MOUFLES DE PONTS et GRUES de 1 à 6 RÉAS ! réf. 7400 / 7410 / 7420

Overhead craneblock (1 to 6 sheaves)

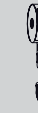

Informations techniques sur demande

Taille	Ø câble (mm)	CMU (T)	Crochet	1 RÉA			2 RÉAS			3 RÉAS			4 RÉAS			5 RÉAS	6 RÉAS
																	
		Classification M5	DIN 15401	1UB	1HB	1HA	1HE	1HF	1HG	1HL	1HM	1HP	1HR				
n°02	7-8	1,6	1 - V	1UB 022 02	-	-	-	-	-	-	-	-	-	-	-		
		3,2	1,6 - V	-	1HB 022 02	-	-	-	-	-	-	-	-	-	-		
n°03	8-9	2	1 - V	1UB 032 02	-	-	-	-	-	-	-	-	-	-	-		
		4	2,5 - T	-	1HB 032 03	-	-	-	-	-	-	-	-	-	-		
n°04	9-10	2,5	1,6 - V	1UB 042 04	-	-	-	-	-	-	-	-	-	-	-		
		5	2,5 - T	-	1HB 042 04	-	-	-	-	-	-	-	-	-	-		
n°05	10-11	3,2	1,6 - V	1UB 052 05	-	-	-	-	-	-	-	-	-	-	-		
		6,3	4 - T	-	-	1HA 052 05	-	-	-	-	-	-	-	-	-		
		12,5	5 - T	-	-	-	-	-	-	1HL 052 05	-	-	-	-	-		
n°06	11-12	4	2,5 - T	1UB 062 06	-	-	-	-	-	-	-	-	-	-	-		
		8	4 - T	-	-	1HA 062 06	-	-	-	-	-	-	-	-	-		
		16	6 - T	-	-	-	-	-	-	1HL 062 06	-	-	-	-	-		
n°07	12-13	5	2,5 - T	1UB 072 07	-	-	-	-	-	-	-	-	-	-	-		
		10	5 - T	-	1HB 072 07	1HA 072 07	-	-	-	-	-	-	-	-	-		
		16	6 - T	-	-	-	1HE 072 07	-	-	-	-	-	-	-	-		
		20	8 - T	-	-	-	-	-	1HG 072 07	1HL 072 07	-	-	-	-	-		
n°08	13-14	6,3	4 - T	1UB 082 08	-	-	-	-	-	-	-	-	-	-	-		
		12,5	6 - T	-	-	1HA 082 08	-	-	-	-	-	-	-	-	-		
		20	8 - T	-	-	-	1HE 082 08	1HF 082 08	-	-	-	-	-	-	-		
		25	10 - T	-	-	-	-	-	1HG 082 08	1HL 082 08	1HM 082 08	-	-	-	-		
		32	12 - T	-	-	-	-	-	-	-	-	-	1HP 082 08	-	-		
n°09	15-16	40	16 - T	-	-	-	-	-	-	-	-	-	-	1HR 082 08			
		8	4 - T	1UB 092 09	-	-	-	-	-	-	-	-	-	-	-		
		16	8 - T	-	-	1HA 092 09	-	-	-	-	-	-	-	-	-		
		25	10 - T	-	-	-	1HE 092 09	1HF 092 09	-	-	-	-	-	-	-		
		32	12 - T	-	-	-	-	-	1HG 092 09	1HL 092 09	1HM 092 09	-	-	-	-		
n°10	17-18	40	16 - T	-	-	-	-	-	-	-	-	-	-	1HP 092 09	-		
		50	20 - T	-	-	-	-	-	-	-	-	-	-	-	1HR 092 09		
		20	10 - T	-	-	1HA 102 10	-	-	-	-	-	-	-	-	-		
		32	12 - T	-	-	-	1HE 102 10	1HF 102 10	-	-	-	-	-	-	-		
		40	16 - T	-	-	-	-	-	1HG 102 10	1HL 102 10	1HM 102 10	-	-	-	-		
n°11	19-20	50	20 - T	-	-	-	-	-	-	-	-	-	-	1HP 102 10	-		
		63	25 - V	-	-	-	-	-	-	-	-	-	-	-	1HR 102 10		
		25	12 - T	-	-	1HA 112 11	-	-	-	-	-	-	-	-	-		
		40	16 - T	-	-	-	1HE 112 11	1HF 112 11	-	-	-	-	-	-	-		
		50	20 - T	-	-	-	-	-	1HG 112 11	1HL 112 11	1HM 112 11	-	-	-	-		
n°12	20-22	63	25 - V	-	-	-	-	-	-	-	-	-	-	1HP 112 11	-		
		80	32 - V	-	-	-	-	-	-	-	-	-	-	-	1HR 112 11		
		50	20 - T	-	-	-	1HE 122 12	-	-	-	-	-	-	-	-		
		63	25 - V	-	-	-	-	-	1HG 122 12	-	-	-	-	-	-		

POULIES



## MOUFLES ET POULIES

Angle	0	30	45	60	75	90	105	120	150
Coef A	2	1,93	1,85	1,73	1,59	1,41	1,22	1	0,52

### Effort à la suspenste d'une poulie

Le tableau ci-contre indique le coefficient A, à multiplier par la charge au brin, pour obtenir la charge totale s'exerçant sur la poulie.

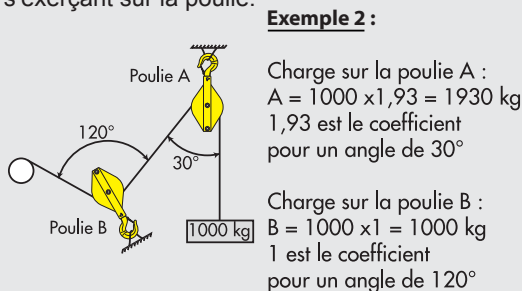
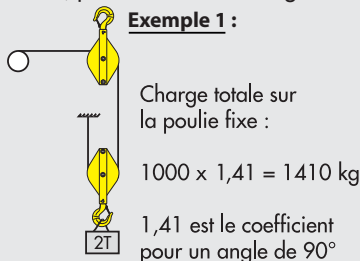

### POULIE 2 TONNES

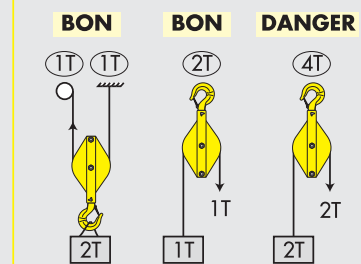



# ÉQUIPEMENTS ANTICHUTES - E.P.I.

Équipement de Protection Individuelle



SAFETY EQUIPMENT



PRINCIPES  
GÉNÉRAUX  
UTILISATION  
ÉQUIPEMENTS  
pages 234 à 243

Règlementation E.P.I.  
pages 244 à 249

Caractéristiques  
« produits »  
publiées à titre  
indicatif et  
susceptibles de  
modifications  
sans préavis

Réf.	Désignation	PAGE
50-900 /901	ANNEAU ROTATIF ANTICHUTE	224
3618AT060	BARRE D'EMBRASURE - système d'ancrage	224
3616PB	CEINTURE DE MAINTIEN AU TRAVAIL	215
3616AZ / 3806	CONNEXIONS AUX ANCRAGES (anneaux en sangle)	224
5266 / 3805	CROCHETS ET MOUSQUETONS EN-362	223
4410	FILET DE SÉCURITÉ / PROTECTION	226
<b>3800</b>	<b>HARNAIS DE SÉCURITÉ</b>	212 à 217
<b>3616KIT</b>	<b>KIT HARNAIS DE SÉCURITÉ</b>	216 -217
3600	LIGNE DE VIE HORIZONTALE en câble	228-229
3616LP / 3806A	LIGNE DE VIE HORIZONTALE en cordage / sangle	227
3617BW / 3801	LONGE AVEC ABSORBEUR D'ÉNERGIE	220
3617AF /LB / 3802	LONGE DE MAINTIEN AU TRAVAIL / LONGE DE RETENUE	221-222
3800RTL	LONGE « PORTE-OUTILS »	230 à 233
5190 / 5191	MAILLON RAPIDE homologués EPI	223
5266 / 3805	MOUSQUETONS ET CROCHETS EN362	223
3618AY	PLAQUETTE DE MARQUAGE INSPECTION (+pince)	227
3618AC / 3803	STOP-CHUTE A CORDE EN-353-2	218
3804 / 3618CR	STOP-CHUTE A ENROULEUR EN-360 (Rappel automatique)	219
3806C	TREPIED DE SÉCURITÉ Aluminium	225
3806D	TREUIL DE SAUVETAGE	225



3618AT060	Anchor Beam	224
3616AZ / 3806	Anchor connectors	224
3600	Horizontal life-line - standard EN-795	228-229
3616LP / 3806A	Horizontal / Vertical life-line (rope / stainless-steel wire-rope)	227
3618AY	Inspection tag for safety equipment	227
5190 / 5191	Quick link (approved EN-362)	223
3806D	Rescue Lifting device	225
3804 / 3618CR	Retractable fall arrester - standard EN-360	219
3618AC / 3803	Rope fall arrester - standard EN-353-2	218
50-900 /901	Rotating eye-bolt	224
<b>3800</b>	<b>Safety harness</b>	212 to 217
<b>3616KIT</b>	<b>Safety harness kit</b>	216-217
3617BW / 3801	Safety lanyard with energy absorber	220
4410	Safety net	226
3806C	Safety tripod	225
5266 / 3805	Snap hooks - standard EN-362	223
3800RTL	Tool lanyard	230 to 233
3616PB	Work positioning belt	215
3617AF /LB / 3802	Work positioning device / safety lanyard	221-222



## RÉF. 3800A 2 POINTS D'ACCROCHAGES : DORSAL ET STERNAL + RÉGLAGE DES CUISSARDS

EN 361:2002

- 1 Accrochage dorsal (anneau-D) pour système antichute
- 2 Accrochage sternal formé de 2 boucles polyester latérales pour système antichute
- 3 Sangle sternale ajustable avec Boucle-clip (ajustement facile et rapide)
- 4 Boucles de jonction et de réglage des cuissards
- 5 Sangle sous-fessière idéalement placée pour un meilleur confort !

Poids : 0,79 kg

SANGLES EN POLYESTER



TAILLE UNIQUE



Testé pour utilisation par une personne jusqu'à 100 kg

## RÉF. 3800B 2 POINTS D'ACCROCHAGES : DORSAL ET STERNAL + RÉGLAGE DES CUISSARDS ET DES BRETelles

EN 361:2002

- 1 Accrochage dorsal (anneau-D) pour système antichute
- 2 Accrochage sternal (anneau-D) pour système antichute
- 3 Boucles de jonction et de réglage des bretelles (épaules)
- 4 Boucles de jonction et de réglage des cuissards et de la sangle sternale
- 5 Sangle sous-fessière idéalement placée pour un meilleur confort !

Poids : 1,25 kg

SANGLES EN POLYESTER



TAILLE UNIQUE



Testé pour utilisation par une personne jusqu'à 100 kg

ANTICHUTES

## RÉF. 3800C 2 POINTS D'ACCROCHAGES : DORSAL ET STERNAL + RÉGLAGE CUISSARDS ET BRETelles

EN 361:2002

- 1 Accrochage dorsal (anneau-D) pour système antichute
- 2 Accrochage sternal formé de 2 boucles polyester latérales pour système antichute
- 3 Sangle sternale ajustable avec Boucle-clip (ajustement facile et rapide !)
- 4 Boucles de jonction et de réglage des bretelles (épaules)
- 5 Boucles de jonction et de réglage des cuissards
- 6 Sangle sous-fessière idéalement placée pour un meilleur confort !

Poids : 1,00 kg

SANGLES EN POLYESTER



TAILLE UNIQUE

Testé pour utilisation par une personne jusqu'à 136 kg



## RÉF. 3800D 3 POINTS D'ACCROCHAGES : DORSAL ET DOUBLE STERNAL + RÉGLAGES DES CUISSARDS, DE LA SANGLE STERNALE ET DES BRETelles

EN 361:2002

- 1 Accrochage dorsal (anneau-D) pour système antichute
- 2 Double-accrochage sternal (2 anneaux-D latéraux indépendants) pour système antichute
- 3 Boucles de jonction et de réglage des cuissards et de la sangle sternale
- 4 Boucles de jonction et de réglage des bretelles (épaules)
- 5 Sangle sous-fessière idéalement placée pour un meilleur confort

Poids : 1,55 kg

SANGLES EN POLYESTER



TAILLE UNIQUE

Testé pour utilisation par une personne jusqu'à 100 kg



ANTI-CHUTES



## RÉF. 3800E 2 POINTS D'ACCROCHAGES : DORSAL ET STERNAL + RÉGLAGE CUISSARDS, BRETelles ET CEINTURE DE MAINTIEN

EN 361:2002 / EN 358:2000

- 1 Accrochage dorsal (anneau-D) pour système antichute
- 2 Accrochage sternal formé de 2 boucles polyester latérales pour système antichute
- 3 2 anneaux-D latéraux pour le maintien au travail
- 4 Ceinture de maintien au travail type « confort » !
- 5 Sangle sternale ajustable avec Boucle-clip (ajustement facile et rapide !)
- 6 Boucles de jonction + réglage cuissards et ceinture
- 7 Boucles de jonction + réglage bretelles (épaules)

Poids : 1,69 kg

4 BOUCLES PORTE-OUTILS SUR LA SANGLE DE CEINTURE (DANS LE DOS) !



TAILLE UNIQUE

SANGLES EN POLYESTER

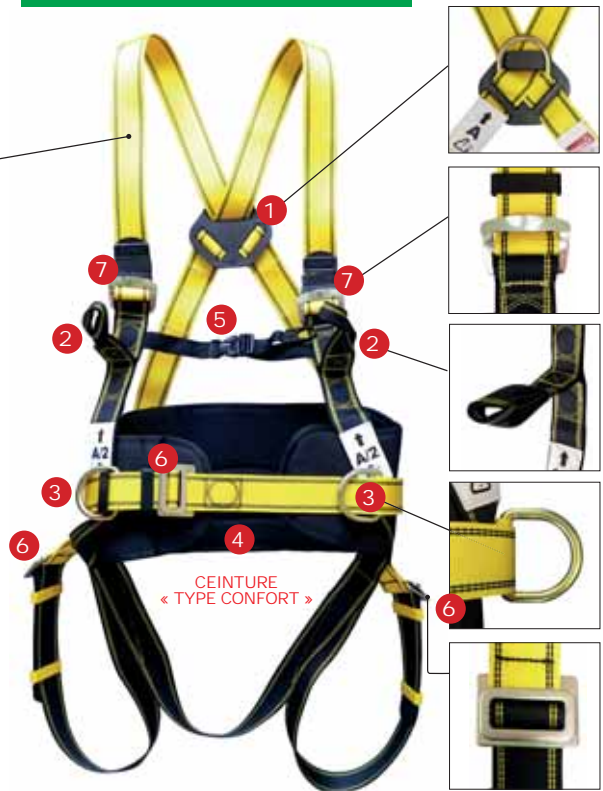

CEINTURE « TYPE CONFORT »

Testé pour utilisation par une personne jusqu'à 136 kg

## RÉF. 3800F 2 POINTS D'ACCROCHAGES : DORSAL ET STERNAL + RÉGLAGE CUISSARDS, BRETelles ET CEINTURE DE MAINTIEN PIVOTANTE À 180°

EN 361:2002 / EN 358:2000 / 813:2008

- 1 Accrochage dorsal (anneau-D) pour antichute avec sangle d'extension
- 2 Accrochage sternal formé de 2 grandes boucles polyester latérales pour système antichute
- 3 Anneaux-D latéraux pour le maintien au travail
- 4 Ceinture de maintien au travail pivotante à 180° !
- 5 Boucles métal automatiques de réglage sur sangle sternale, cuissards et ceinture
- 6 Boucles de jonction et de réglage des bretelles élastiques (épaules)
- 7 Anneaux plastique porte-mousqueton

Poids : 2,25 kg

SANGLES EN POLYESTER

TAILLE UNIQUE



BRETelles ÉLASTIQUES

PROTECTIONS REMBOURÉES DES CUISSÉS !

Testé pour utilisation par une personne jusqu'à 100 kg

ANTICHUTES

RÉF. **3800G** TRAVAIL EN SUSPENSION AVEC CEINTURE DE MAINTIEN AU TRAVAIL « TYPE CONFORT »  
RÉGLAGE CUISSARDS, BRETelles ET CEINTURE DE MAINTIEN

EN 361:2002 / EN 358:2000 / 813:2008

- 1 Accrochage dorsal (anneau-D) pour système antichute
- 2 Accrochage sternal et ventral (anneaux-D) pour système antichute
- 3 Anneaux-D latéraux pour le maintien au travail
- 4 Ceinture de maintien au travail type « confort » !
- 5 Protection rembourrée des cuisses
- 6 Boucles de jonction + réglage cuissards et ceinture
- 7 Boucles de jonction et de réglage des bretelles (épaules)
- 8 Protection rembourrée du dos pour un confort extrême !

Poids : 2,25 kg

SANGLES EN POLYESTER



TAILLE UNIQUE



Testé pour utilisation par une personne jusqu'à 100 kg

## CEINTURE DE MAINTIEN / BAUDRIER

EPI

Réf. **3616**

RÉF. **3616PB20**

CEINTURE DE MAINTIEN AU TRAVAIL

CEINTURE À 2 POINTS D'ACCROCHAGE LATÉRAUX

Taille M-XL / Poids : 0,67 kg

Anneaux porte-outils

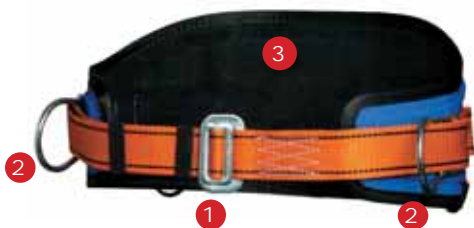

- 1 Boucle de jonction et de réglage de la ceinture
- 2 2 anneaux-D latéraux pour longe de retenue
- 3 Dossieret rembourré (maintien lombaire optimisé !)

Norme  
EN 358



Une ceinture ne doit pas être utilisée  
comme un dispositif antichute !

RÉF. **3616PB70**

BAUDRIER « POSITION ASSISE » !

CEINTURE À 2 POINTS D'ACCROCHAGE LATÉRAUX ET 1 POINT D'ACCROCHAGE VENTRAL - Taille M-XL / Poids : 0,99 kg

Normes  
EN 358  
EN 813



Boucles gainées porte-outils

Etiquette de marquage cousue

2 boucles de jonction et de réglage des ceintures de cuisses

Ceintures de cuisses avec coussins rembourrés

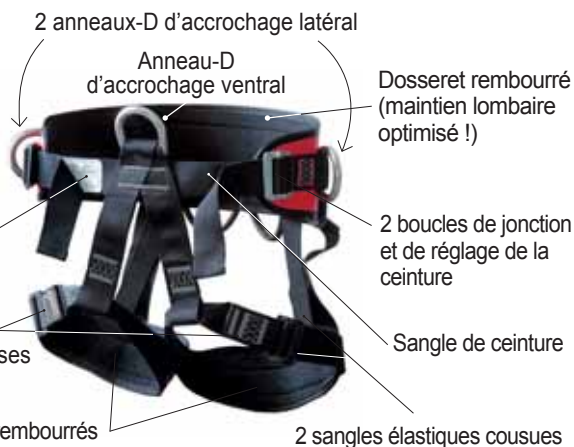

2 sangles élastiques cousues

ANTI-CHUTES





# KIT HARNAIS « ANTICHÛTE »

EPI

Réf. 3616KIT

## HARNAIS 2 POINTS D'ACCROCHAGE (3800A) DORSAL ET STERNAL + RÉGLAGE DES CUISSARDS

**KIT n°1**  
**NACELLE**

RÉF. 3616KIT1V

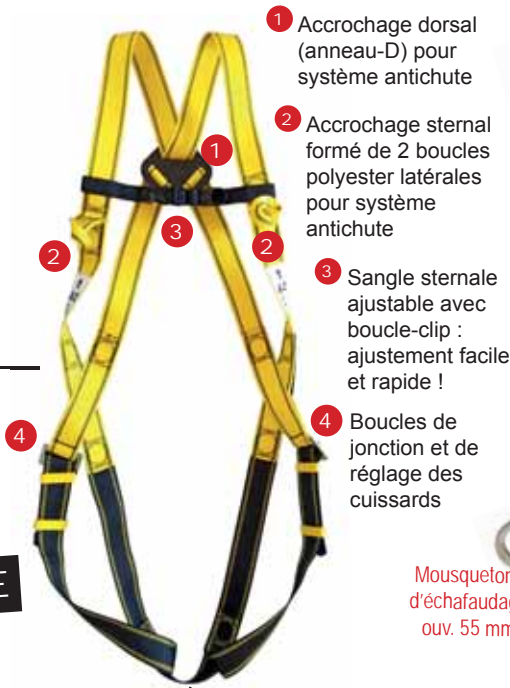

- 1 Accrochage dorsal (anneau-D) pour système antichute
- 2 Accrochage sternal formé de 2 boucles polyester latérales pour système antichute
- 3 Sangle sternale ajustable avec boucle-clip : ajustement facile et rapide !
- 4 Boucles de jonction et de réglage des cuissards

Sangle sous-fessière idéalement placée pour un meilleur confort !

EN 361:2002 **Secura**

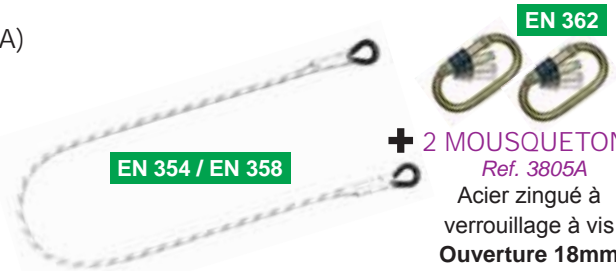

**+ 1 LONGE DE RETENUE**  
Ref. 3617LB101B  
Cordage polyamide tressé  
Boucles cousues et cossées  
Longueur 1 m / Ø 10,5 mm

**+ 2 MOUSQUETONS**  
Ref. 3805A  
Acier zingué à verrouillage à vis  
Ouverture 18mm



sac transparent

**KIT n°7**  
**ÉCHAFAUDAGE**

RÉF. 3616KIT7

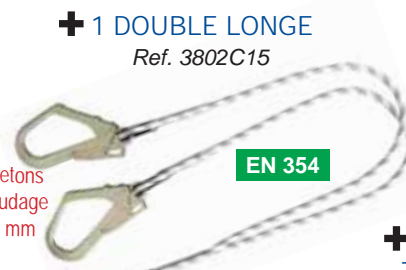

**+ 1 DOUBLE LONGE**  
Ref. 3802C15

**+ 1 MOUSQUETON**  
Ref. 3805A  
Acier zingué à verrouillage à vis  
Ouverture 18mm

Mousquetons d'échafaudage ouv. 55 mm

Cordage polyamide tressé  
Boucles cousues et cossées  
Longueur 1,5 m / Ø 10,5 mm

**+ 1 SAC DE TRANSPORT**  
Ref. 3616SACKIT1



RÉF. 3616KIT2V

## HARNAIS 2 POINTS D'ACCROCHAGE (3800C) DORSAL ET STERNAL + RÉGLAGE DES CUISSARDS, BRETelles ET SANGLE STERNALE

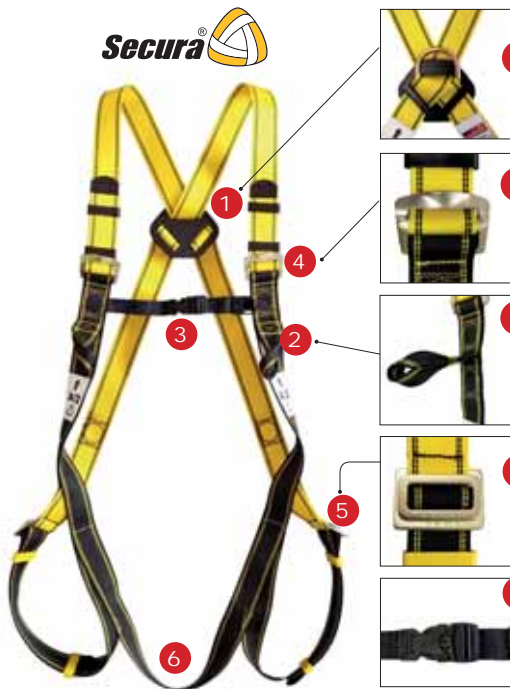

- 1 Accrochage dorsal (anneau-D) pour système antichute
- 2 Accrochage sternal formé de 2 boucles polyester latérales pour système antichute
- 3 Sangle sternale ajustable avec Boucle-clip : ajustement facile et rapide !
- 4 Boucles de jonction et de réglage des bretelles (épaules)
- 5 Boucles de jonction et de réglage des cuissards
- 6 Sangle sous-fessière idéalement placée pour un meilleur confort !

EN 361:2002

**KIT n°2**  
**TOITURE**



**+ 1 STOP-CHUTE COULISSANT**  
Ref. 3803A100

Longueur 10m  
Ø 12 mm  
EN 353-2

avec Absorbant d'énergie

Corde polyamide tressée

**+ 1 MOUSQUETON**

Ref. 3805A  
Acier zingué à verrouillage à vis  
Ouverture 18mm



**+ 1 SAC DE TRANSPORT**

Ref. 3616SACKIT1





RÉF. 3616KIT3V

# KIT n°3 UNIVERSEL

**HARNAIS 2 POINTS D'ACCROCHAGE (3800C)  
DORSAL ET STERNAL + RÉGLAGE DES CUISSARDS,  
BRETelles ET SANGLE STERNALE**

+ 1 LONGE  
RÉGLABLE  
Ref. 3801C20

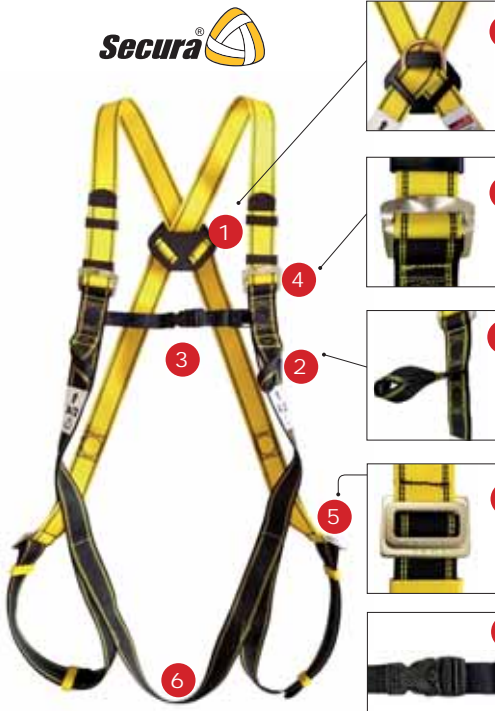

EN 361:2002

- 1 Accrochage dorsal (anneau-D) pour système antichute
- 2 Accrochage sternal formé de 2 boucles polyester latérales pour système antichute
- 3 Sangle sternale ajustable avec Boucle-clip : ajustement facile et rapide !
- 4 Boucles de jonction et de réglage des bretelles (épaules)
- 5 Boucles de jonction et de réglage des cuissards
- 6 Sangle sous-fessière idéalement placée pour un meilleur confort !



EN 355

Cordage tressé (drisse)  
+ absorbeur d'énergie  
Longueur fixe 2m  
Ø 12 mm



+ 2 MOUSQUETONS

Ref. 3805A

Acier zingué à verrouillage à vis  
Ouverture 18mm

EN 362

+ 1 SAC DE  
TRANSPORT

Ref. 3616SAC-T



RÉF. 3616KIT5

# KIT n°5 ÉLAGUEUR

**HARNAIS « SPÉCIAL ÉLAGUEUR » (3800F)  
ACCROCHAGE DORSAL, STERNAL ET LATÉRAL +  
RÉGLAGE CUISSARDS ET BRETelles + CEINTURE DE MAINTIEN**

+ 1 STOP-CHUTE  
COULISSANT

Ref. 3803B EN 353-2

Absorbeur d'énergie  
+ mousqueton à vis  
(ouv. 18 mm)



EN 358 / EN 361 / EN 813

- 1 Accrochage dorsal (anneau-D) pour antichute avec sangle d'extension
- 2 Accrochage sternal formé de 2 grandes boucles polyester latérales pour système antichute
- 3 Anneaux-D latéraux pour le maintien au travail
- 4 Ceinture de maintien au travail pivotante à 180° !
- 5 Boucles métal automatiques de réglage sur sangle sternale, cuissards et ceinture
- 6 Boucles de jonction et de réglage des bretelles élastiques (épaules)
- 7 Anneaux plastique porte-mousqueton

+ 1 CORDAGE  
POLYAMIDE

Ref. 3617AC105  
Longueur : 50 m  
Diamètre : 14 mm

EN 353-2



+ 1 LONGE  
DE MAINTIEN  
RÉGLABLE

Ref. 3617AF160B

Câble gainé polyester  
Longueur 3 m

EN 358



+ VALISETTE  
DE TRANSPORT

Ref. VAL24



# ANTICHÔTE « COULISSANT sur corde »

EPI

Réf. 3618 / 3803

**MONTÉ DE MANIÈRE INDISSOCIABLE AVEC LA LONGE DE Ø 12MM ET UN ABSORBEUR D'ÉNERGIE.**

Aux extrémités de la longe : boucle cossée et noeud-stop. Coutures protégées sous gaine transparente permettant leur contrôle visuel avant utilisation.

Résistance : 15kN (1530 kg)

RÉF. 3803A100

**Longueur : 10 m**  
Poids : 1,65 kg

RÉF. 3803A200

**Longueur : 20 m**  
Poids : 2,80 kg

RÉF. 3803A300

**Longueur : 30 m**  
Poids : 3,80 kg

- 1 Longe polyamide tressée Ø 12 mm
- 2 Absorbeur d'énergie
- 3 Mousqueton à vis (ouv. 18mm)
- 4 Antichute coulissant
- 5 Boucle cossée
- 6 Noeud-stop

**Utilisation verticale uniquement.**

Norme  
**EN 353-2:2002**



**FONCTIONNE SUR CORDE Ø 14-16 MM ; ÉQUIPÉ D'UN ABSORBEUR D'ÉNERGIE + UN MOUSQUETON ACIER À VIS (OUVERTURE 18 MM).**

Système d'ouverture et fermeture simple. Verrouillage automatique double sécurité.



Résistance : 15kN (1530 kg)

RÉF. 3803B (SANS CORDAGE)

Poids : 1,20 kg

- 1 Antichute coulissant
- 2 Absorbeur d'énergie
- 3 Mousqueton acier à vis (ouverture 18 mm)

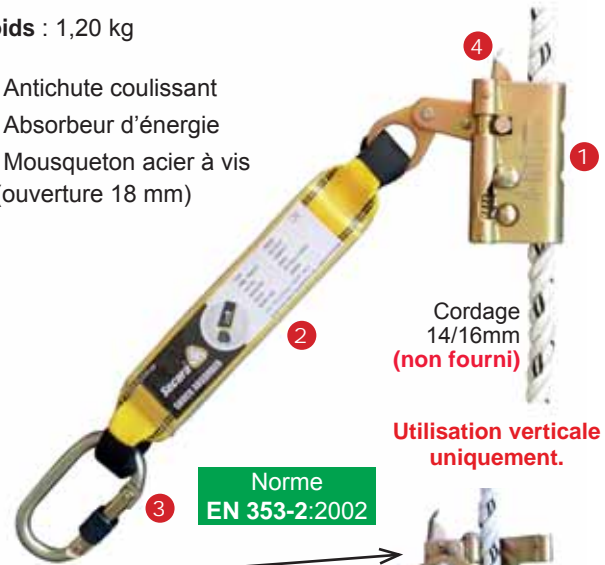

Cordage 14/16mm (non fourni)

**Utilisation verticale uniquement.**

Norme  
**EN 353-2:2002**

Équipé d'un **détrompeur de sens** interdisant de monter le coulisseau à l'envers sur le support d'assrage.

*Antichute ouvert pour le passage de la corde*

## KIT COMPLET



RÉF. 3618AC60A

**Longueur : 5 m**  
Poids : 1,16 kg

RÉF. 3618AC60B

**Longueur : 10 m**  
Poids : 1,60 kg

CORDAGE POLYAMIDE  
DIAM 12 MM



RÉF. 3618AC60E

**Longueur : 25 m**  
Poids : 3,05 kg

RÉF. 3618AC60H

**Longueur : 40 m**  
Poids : 4,55 kg

RÉF. 3618AC60J

**Longueur : 50 m**  
Poids : 5,65 kg

Norme  
**EN 353-2:2002**

RÉF. 3618AC012

(SANS CORDAGE NI ABSORBEUR)

Poids : 521 g

BLOCAGE



cordage en option

**EN OPTION :**  
**CORDAGE POLYAMIDE**  
diam 14 mm

RÉF. 3617AC101  
**Longueur : 10 m**

RÉF. 3617AC102  
**Longueur : 20 m**

RÉF. 3617AC103  
**Longueur : 30 m**

RÉF. 3617AC105  
**Longueur : 50 m**



## ANTICHÛTE À CÂBLE

Carter de protection en polymère Haute Résistance.  
Système de frein pour réduire l'impact en cas de chute à moins de 6kN



Norme  
**EN 360:2002**



CÂBLE acier galva  
**Diamètre : Ø 4,5 mm**  
Résistance : 12 kN (1223 kg)

CODE	B100	B150	B200	B300
Longueur	10 m	15 m	20 m	30 m
Poids (kg)	4,38	6,80	7,22	12,75

- 1 Mousqueton acier à verrouillage à vis (ouverture 18 mm) - réf. 3805A
- 2 Anneau d'accrochage rotatif
- 3 Carter polymère Haute Résistance
- 4 Câble acier galva (Ø 4,5 mm)
- 5 Poignée de préhension sur le câble
- 6 Crochet-mousqueton à verrouillage automatique à émerillon et témoin de chute (ouverture 19 mm)
- 7 Indicateur de chute (témoin)

## ANTICHÛTE À SANGLE

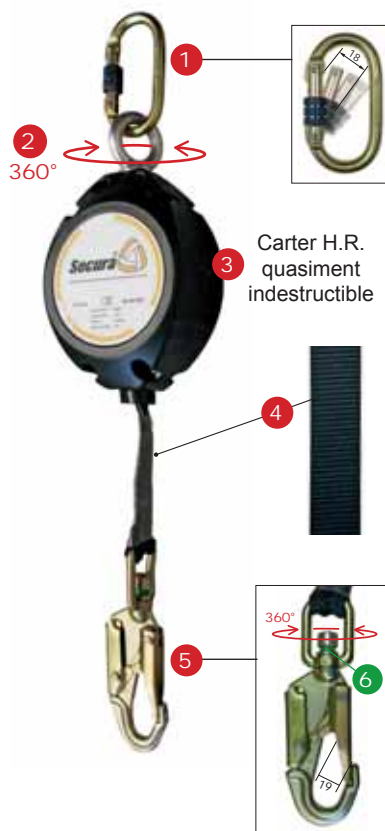

Norme  
**EN 360:2002**



SANGLE polyester  
**Longueur : 6 m**  
**Largeur : 25 mm**  
Résistance : 15 kN (1530 kg)

CODE	A06
Longueur	6 m
Poids (kg)	4,20

- 1 Mousqueton acier à verrouillage à vis (ouverture 18 mm) - réf. 3805A
- 2 Anneau d'accrochage rotatif
- 3 Carter polymère Haute Résistance
- 4 Sangle polyester (long. 6m / larg. 25mm)
- 5 Crochet-mousqueton à verrouillage automatique à émerillon et témoin de chute (ouverture 19 mm)
- 6 Indicateur de chute (témoin)



**UTILISATION INTERDITE  
À L'HORIZONTALE**

**ANGLE D'INCLINAISON  
MAXIMAL 40°**



## ANTICHÛTE À SANGLE

**AVEC ABSORBEUR D'ÉNERGIE**



Norme  
**EN 360:2002**



SANGLE polyester  
**Longueur : 2,5 m**  
**Largeur : 50 mm**  
Résistance : 15 kN (1530 kg)

CODE	A25
Longueur	2,5 m
Poids (kg)	1,20

- 1 Emérillon et témoin de chute
- 2 Carter de protection de l'enrouleur
- 3 Sangle polyester (long. 2,5m / larg. 50mm)
- 4 Crochet-mousqueton à verrouillage automatique (ouverture 17 mm)
- 5 Absorbeur d'énergie
- 6 Indicateur de chute (témoin)



## Longe en corde polyamide tressée (drisse)

Boucles cossées pour une meilleure résistance à l'abrasion

Coutures protégées sous gaine transparente permettant leur contrôle visuel

Absorbeur d'énergie en sangle largeur 35 mm, réduisant l'impact en cas de chute à moins de 6kN

Norme EN 355:2002



### 3801C20 : LONGE RÉGLABLE

Longueur maxi : 2 m / Diamètre : 12 mm

Poids : 1,01 kg

Aux extrémités :

- 1 1 boucle réglable
- 2 1 absorbeur d'énergie en sangle, largeur 35 mm
- 3 1 boucle cossée



Cordage tressé (drisse)

### 3801A18 : LONGE NON-RÉGLABLE

Longueur fixe : 1,8 m / Diamètre : 12 mm

Poids : 0,40 kg

Aux extrémités :

- 1 2 boucles cossées et épissures gainées
- 2 1 absorbeur d'énergie en sangle, largeur 35 mm

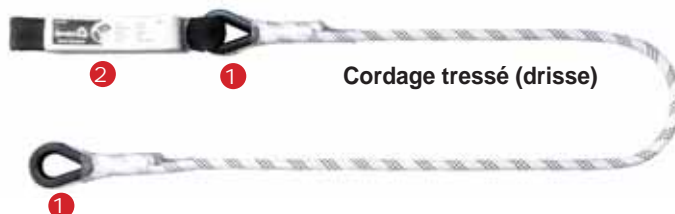

Cordage tressé (drisse)

### 3801B15 : LONGE DOUBLE NON-RÉGLABLE

Longueur fixe : 1,5 m / Diamètre : 12 mm

Poids : 1,82 kg

Aux extrémités :

- 1 4 boucles cossées et épissures gainées
- 2 2 crochets-mousquetons d'échafaudage (ouv. 55 mm) à verrouillage automatique double action, réf. 3805C
- 3 1 absorbeur d'énergie en sangle, largeur 35 mm
- 4 1 mousqueton acier à vis (ouv. 18 mm)

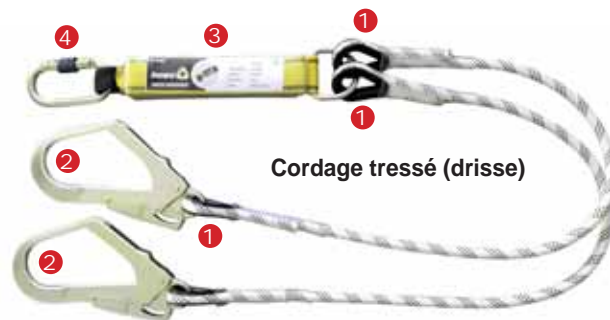

Cordage tressé (drisse)

3617BW200

### ABSORBEUR (SEUL)

ABM



POLYAMIDE 100%

160 x 35 x 45 mm

pois 160 gr

Norme EN 355

3617BW500



Normes  
EN 355  
EN 354

### ABSORBEUR avec DOUBLE-LONGE

polyamide Ø12mm, longueur 2m\*

RÉGLABLE ABM-2LB100 400 gr

3617BW700



### ABSORBEUR avec LONGE-SANGLE

polyamide, long. 2m\* (larg. 30mm)

NON-RÉGLABLE ABM-T 340 gr

Norme  
EN 355

3617BW800



### ABSORBEUR avec DOUBLE-LONGE-SANGLE

polyamide 2m\* (larg. 30mm)

NON-RÉGLABLE ABM-2T 360 gr

\* Long.2m mousqueton inclus (non-livré)

crochets-mousquetons  
pour extrémités

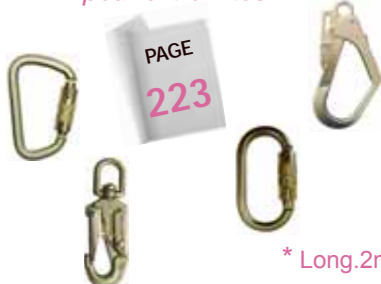

ANTI-CHUTES

Éléments complémentaires de l'équipement de protection contre les chutes de hauteur pendant les travaux sur pylônes, arbres, antennes et les travaux de construction ...

3802AR

Longueur maxi : 2 m

Diamètre : 14 mm



**Aux extrémités :**

- 1 1 crochet-mousqueton automatique (ouv. 17 mm)
- 2 1 boucle de réglage acier : réglage jusqu'à 2 m
- 3 1 mousqueton acier (ouv. 18 mm) à verrouillage automatique à vis

Poids : 0,76 kg

Norme EN 358:2000

1 Boucle cossée : meilleure résistance à l'abrasion  
Epissures protégées sous gaine transparente



RÉGLABLE

Corde polyamide toronnée

3617LB100C

Longueur maxi : 1,5 m

Diamètre : 14 mm

Normes EN 354 / EN 358

Poids : 0,26 kg

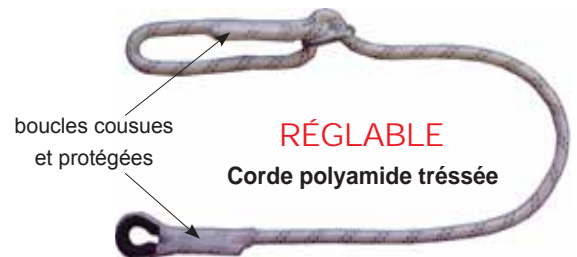

RÉGLABLE

Corde polyamide tressée

AVEC GAINÉ DE PROTECTION - LONGE Ø 12mm

3617AF100A

Longueur fixe : 2 m

Diamètre long : 12 mm

Poids : 0,90 kg

3617AF100B

Longueur fixe : 3 m

Diamètre long : 12 mm

Poids : 0,98 kg

Norme EN 358

RÉGLABLE

1 régulateur de longueur  
+ 1 mousqueton réf. 3805A

Cordage polyamide tressé (drisse)

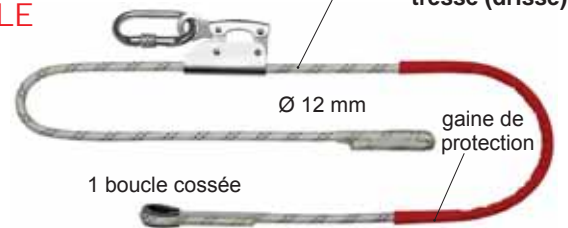

Ø 12 mm

gaine de protection

1 boucle cossée

AVEC GAINÉ DE PROTECTION - LONGE Ø 14mm

3617AF200A

Longueur fixe : 2 m

Diamètre long : 14 mm

Poids : 0,84 kg

3617AF200B

Longueur fixe : 3 m

Diamètre long : 14 mm

Poids : 0,92 kg

Norme EN 358

RÉGLABLE

1 régulateur de longueur  
+ 1 mousqueton réf. 3805A

Cordage polyamide tressé (drisse)

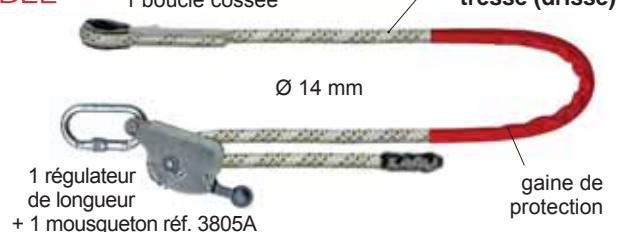

Ø 14 mm

gaine de protection

CÂBLE ACIER GAÎNÉ-POLYESTER - LONGE Ø 16mm

3617AF150A

Longueur fixe : 2 m

Diamètre long : 16 mm

Poids : 1,16 kg

3617AF150C

Longueur fixe : 4 m

Diamètre long : 16 mm

Poids : 2,32 kg

3617AF150B

Longueur fixe : 3 m

Diamètre long : 16 mm

Poids : 1,96 kg

3617AF150D

Longueur fixe : 5 m

Diamètre long : 16 mm

Poids : 2,90 kg

Norme EN 358

1 mousqueton réf. 3805A

1 régulateur de longueur

RÉGLABLE

Câble acier 16mm gainé polyester

1 boucle cossée

Ø 16 mm

gaine de protection

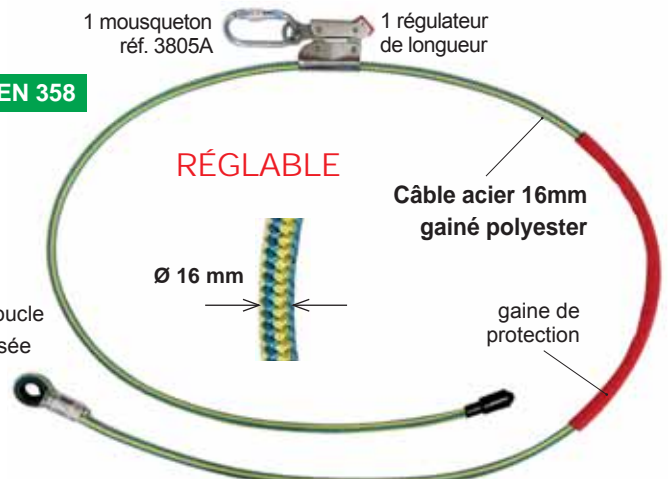

## LONGE **NON-RÉGLABLE** CORDAGE POLYAMIDE TRÉSSÉ

Boucles cossées : meilleure résistance à l'abrasion  
Coutures protégées sous gaine transparente permettant leur contrôle visuel

EN 354 / EN 358

3617LB101B

Longueur fixe : 1 m  
Diamètre : 10,5 mm  
Poids : 0,14 kg

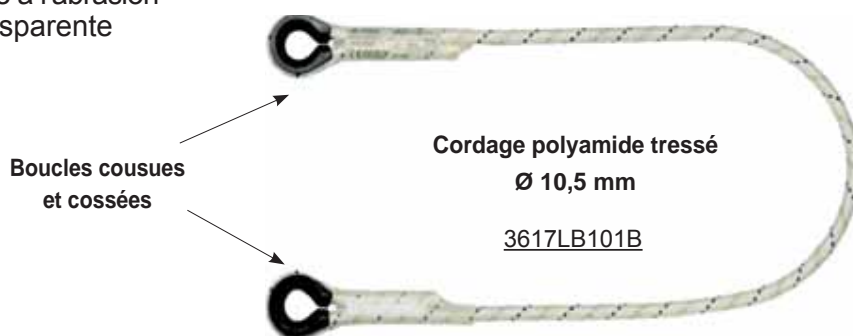

3802B15

Longueur fixe : 1,5 m  
Diamètre : 12 mm  
Poids : 0,20 kg

EN 354:2002

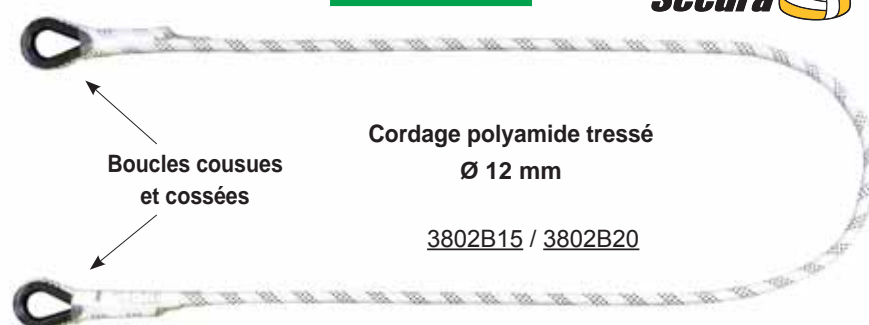

3802B20

Longueur fixe : 1,8 m  
Diamètre : 12 mm  
Poids : 0,22 kg

## LONGE-DOUBLE **NON-RÉGLABLE** CORDAGE POLYAMIDE TRÉSSÉ

Boucles cossées : meilleure résistance à l'abrasion  
Coutures protégées sous gaine transparente permettant leur contrôle visuel

EN 354:2002

3802C15

Longueur fixe : 1,5 m  
Diamètre : 12 mm / Poids : 1,53 kg

Cordage polyamide tressé (drisse)  
Ø 12 mm

3802C15

### Aux extrémités :

- 1 3 boucles cossées
- 2 1 crochet-mousqueton automatique (ouv. 17 mm)
- 3 2 mousquetons d'échafaudage à verrouillage automatique double-action (ouv. 55 mm)

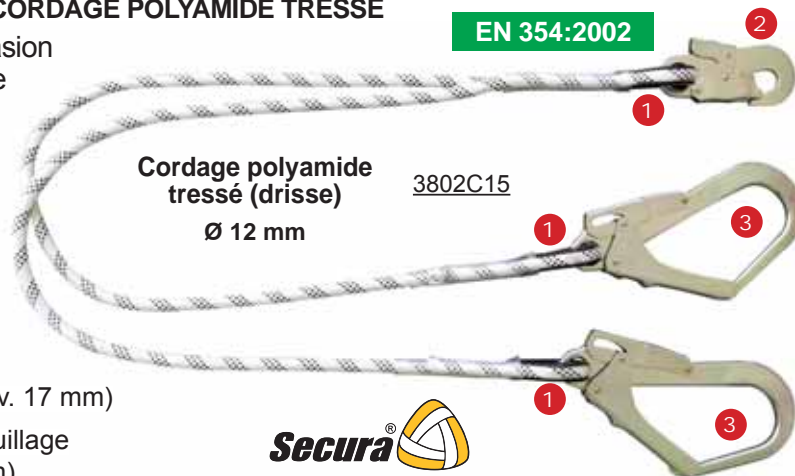

3617LB102B

Longueur fixe : 1 m  
Diamètre : 10,5 mm  
Poids : 0,26 kg

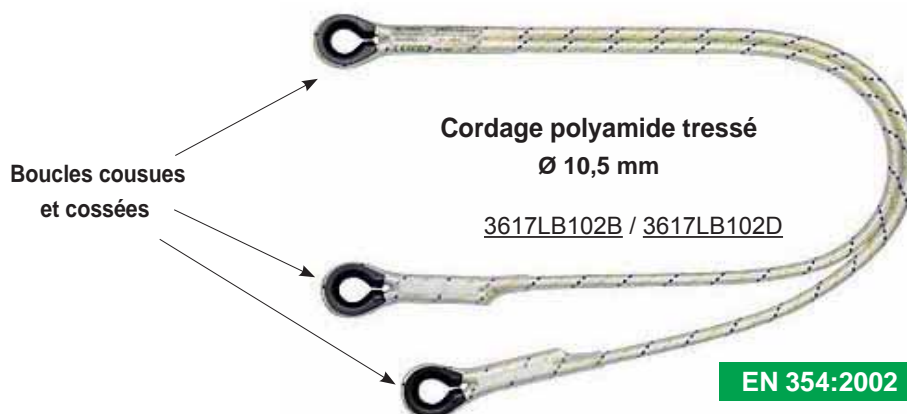

3617LB102D

Longueur fixe : 2 m  
Diamètre : 10,5 mm  
Poids : 0,38 kg

EN 354:2002



## CROCHETS-MOUSQUETONS POUR LONGE

Norme EN 362



5266AZ002  
**acier galva**  
ouverture 18 mm  
130 x 56mm 220 gr.



5266AZ005  
**acier galva**  
ouverture 18 mm  
191 x 59mm, 380 gr.



5266AZ060  
**acier galva**  
ouverture 21 mm  
180 x 58mm, 380 gr.



3805C  
**acier zingué**  
à verrouillage automatique  
double-action  
**ouverture 55 mm**  
214 x 127mm, 510 gr.  
Résistance 23kN (2345kg)



5266AZ025  
**acier zingué**  
**GRANDE OUVERTURE**  
verrouillage automatique  
double-action  
**ouverture 83 mm**  
330 x 155mm, 820 gr.  
Résistance 20kN (2039kg)



5266AZ003  
**aluminium**  
ouverture  
**20 mm**  
132x79mm  
160 gr.



3805D  
**aluminium**  
à verrouillage automatique  
**ouverture 60 mm**  
240 x 130mm, 430 gr.  
Résistance 22kN (2243kg)



5266AZ024  
**alliage léger**  
**GRANDE OUVERTURE**  
à double-sécurité  
**ouverture 100 mm**  
360 x 190mm, 900 gr.  
Résistance 20kN (2039kg)

## MOUSQUETONS 1/4 DE TOUR

VERROUILLAGE AUTOMATIQUE « TWIST-LOCK »

Norme EN 362

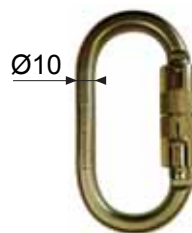

5266AZ011T  
**acier zingué**  
110 x 60mm, 180 gr.

Ouverture  
18 mm



3805B  
**acier zingué**  
113 x 72mm, 208 gr.  
Résistance : 20kN (2039kg)

Ouverture  
25 mm

## MOUSQUETONS À VERROUILLAGE À VIS

Norme EN 362

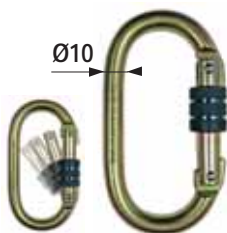

3805A  
**acier zingué**  
ouverture 18 mm  
107 x 56,5mm, 160 gr.  
Résistance : 23kN (2345kg)

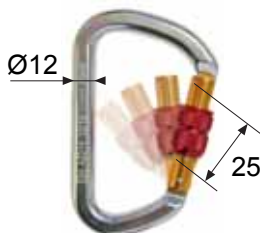

5266AZ014  
**alliage léger**  
ouverture 25 mm  
113 x 73mm, 80 gr.

## MAILLONS RAPIDES PETITE OUVERTURE



Norme EN 362  
Homologués E.P.I.

## MAILLONS RAPIDES GRANDE OUVERTURE

RÉF. 5190FG

**CMU** : 700 kg  
Acier zingué  
Coef. sécu. 1/5  
**Poids** : 0,078 kg



RÉF. 5190HG

**CMU** : 1100 kg  
Acier zingué  
Coef. sécu. 1/5  
**Poids** : 0,14 kg



RÉF. 5191EG

**CMU** : 500 kg  
Acier zingué  
Coef. sécu. 1/5  
**Poids** : 0,062 kg



# ANNEAU ROTATIF « ANTICHÛTE »

HOMOLOGUÉ E.P.I.  
Norme EN 795

EPI Réf. 50-900 / 50-901

Point d'arrêt sécurisé pour ancrage d'un dispositif anti-chûte (harnais EN 361) et d'un système de raccordement (EN 362), afin de prévenir toute chute lors de travaux en hauteur.

Réf. 50-900

CODE	A	B
Capacité	1 personne	2 personnes
Ø d (mm)	M12	M16
A (mm)	41,5	49,5
B (mm)	12,5	14,5
C (mm)	11,5	15
D (mm)	30	35
E (mm)	30,6	36,5
K (mm)	55,5	64,5
L1 (mm)	18	24
Couple de serrage	28 Nm	70 Nm
Poids (kg)	0,18	0,35

Réf. 50-901

CODE	A	B
Capacité	1 personne	2 personnes
Ø d (mm)	M12	M16
A (mm)	41,5	49,5
B (mm)	12,5	14,5
C (mm)	11,5	15
D (mm)	30	35
E (mm)	30,6	36,5
K (mm)	55,5	64,5
L2 (mm)	150	150
Couple de serrage	28 Nm	70 Nm
Poids (kg)	0,30	0,45

## CONNEXIONS AUX ANCRAGES

EPI Réf. 3806 / 3616

RÉF. 3806 - ANNEAUX D'ANCRAGE EN SANGLE

Code B08 | 0,8 m

Code B12 | 1,2 m

Code B15 | 1,5 m

Sangle polyester / Résistance à la rupture : 10 kN (1019 kg)

CODE	B08	B12	B15
Longueur (m)	0,8 m	1,2 m	1,5 m
Largeur (mm)	20	20	20
Couleur	Bleue	Jaune	Rouge
Poids (kg)	0,09	0,13	0,16

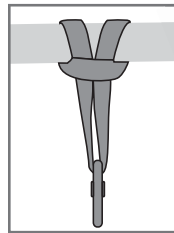

Norme EN 795:1996

RÉF. 3616 - CONNECTEURS D'ANCRAGE - Acier INOX SUR TUBE, POTEAU, STRUCTURE

Résistant à une charge statique de 15kN

Segment de fil en acier inox Ø 6mm

Norme EN 362:2004

CODE	AZ200A	AZ200B	AZ200C
D Longueur (mm)	335	373	415
A passage (mm)	81	125	140
B (mm)	85	105	125
C (mm)	128	175	208
E (mm)	35	35	35

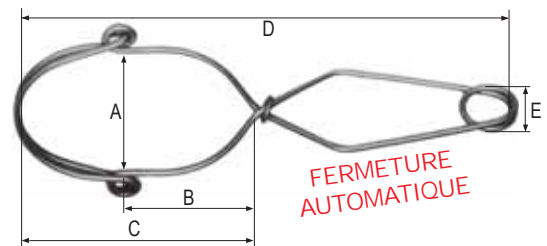

PRÉSENTATION AVEC STOP-CHÛTE, ABSORBEUR, LONGE



RÉF. 3616 - CONNEXION EN CÂBLE ACIER GAINÉ

Normes EN 354 / EN 795

Câble acier zingué Ø 8mm, gaine polyéthylène

code AZ410A = LONGUEUR 1 M avec mousqueton AZ011  
code AZ410B = LONGUEUR 1 M sans mousqueton  
code AZ410C = LONGUEUR 2 M avec mousqueton AZ011

Mousqueton PAGE 223



à chaque extrémité une boucle cossée manchonnée

ANTICHÛTES

# BARRE D'EMBRASURE - Système d'ancrage

EPI

Réf. 3618

Pour baies (porte ou fenêtre)  
de largeur de 350 à 1240mm

dimensions : 1415 x 150 x 100mm

Poids 6,9 kg

Acier galvanisé

Doit être montée en  
position horizontale sur le sol  
INTERDIT EN  
POSITION VERTICALE !



Norme EN 795

RÉF. 3618AT060



# TRÉPIED DE SÉCURITÉ

EPI

Réf. 3806C

Norme EN 795:1996 Classe B

Permet l'accès dans les espaces confinés

- Capacité d'ancrage statique : **500 kg pour 2 anneaux utilisés (250 kg avec 1 anneau)**
- Capacité de levage avec treuil : **120 kg**
- Hauteur : H = 1,15 à 2,15 m
- Diamètre : Ø = 1,5 m
- Tête moulée en alliage d'aluminium, pieds en aluminium
- Pieds équipés de semelles acier articulées avec patins caoutchouc pour augmenter l'adhérence et la stabilité
- Résistance des points d'ancrage supérieure à 10kN (1019 kg)



Tête du trépied équipée de :  
- 2 **poulies** en prolongation du pied principal pour le passage d'un câble  
- 2 **anneaux d'ancrage** (D = 29 mm)

Poids : 29 kg

Secura®



1 sac de transport



Equipé d'une **platine** permettant de fixer le treuil réf. 3806D

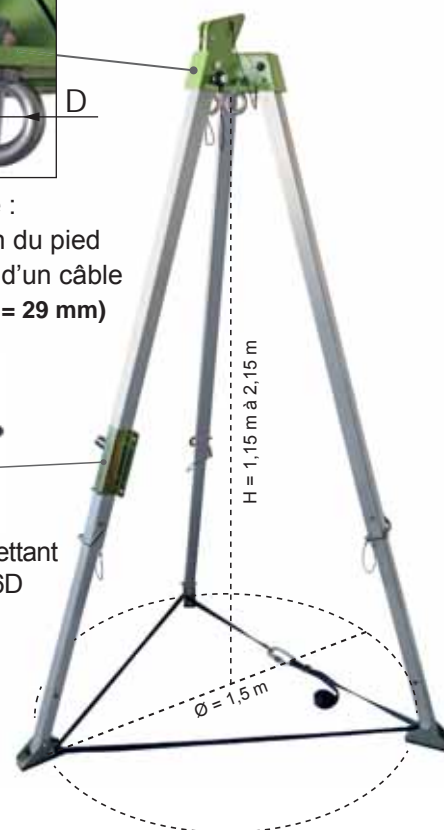

# TREUIL DE SAUVETAGE

Réf. 3806D

Treuil en acier, utilisé pour monter et descendre du personnel ou du matériel dans les espaces confinés

- Capacité de levage nominale : 120 kg
- Câble acier galvanisé Ø 4,8 mm, long. 20 m
- Fixation adaptée à la platine du trépied réf. 3806C
- Conforme EN 1496:2006

Poids : 8,9 kg

Norme  
EN 1496:2006  
Classe A

A utiliser avec un antichute à rappel automatique (EN360) lorsqu'il sert à monter ou descendre une personne



Secura®

ANTI-CHUTES





## RÉF. 4410A

Personnel exposé à des risques de chute

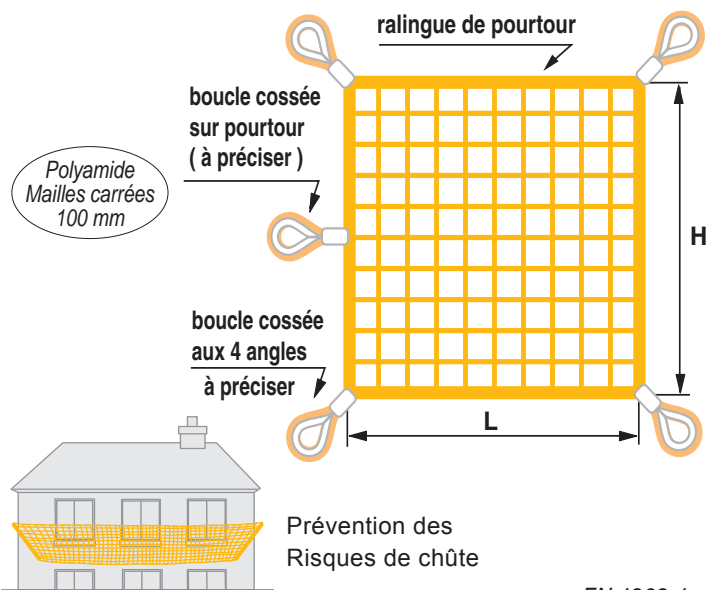

## RÉF. 4410B

Pour bennes de camion standard

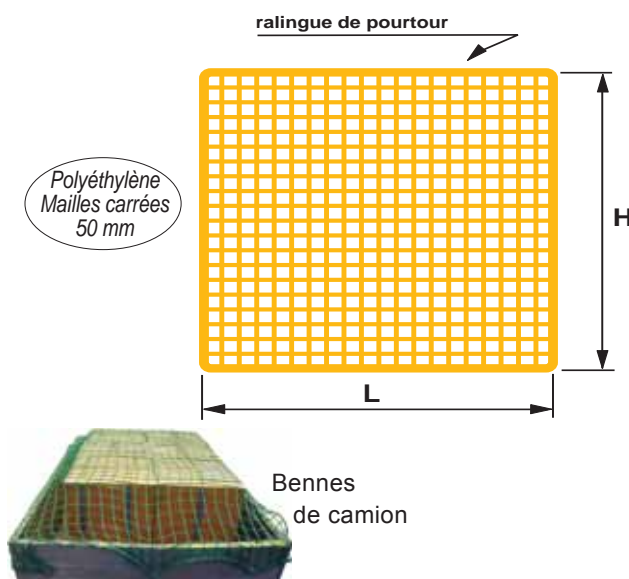

## RÉF. 4410C

Pour bennes de camion (objets légers)

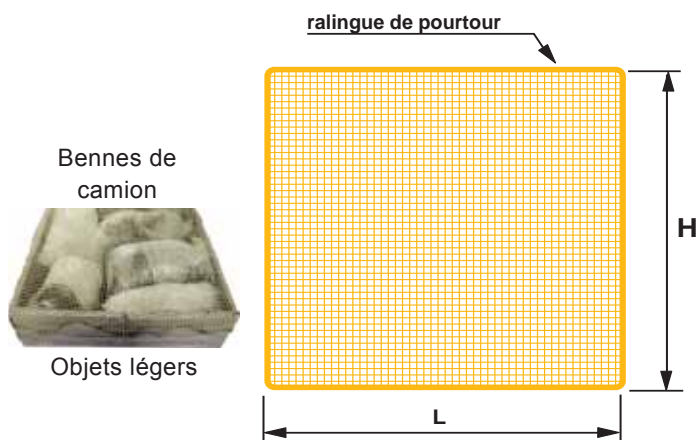

## RÉF. 4410E

Périphérique : pour terrasses (étanchéité)

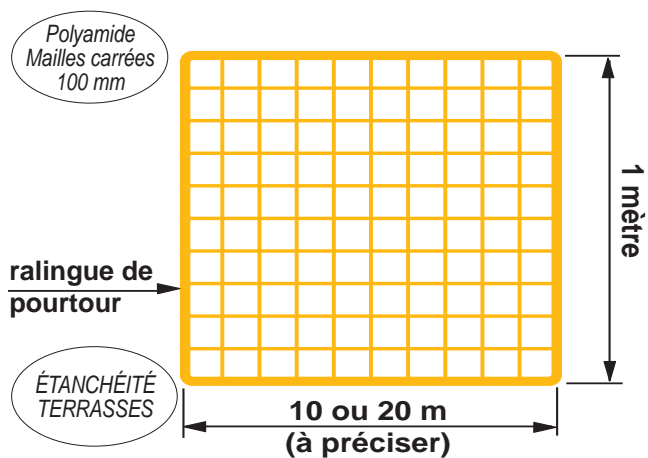

CODE	A	B	C	E
<b>Applications</b>	<b>Personnel exposé à des risques de chute</b>	<b>Bennes de camion standard</b>	<b>Bennes de camion objets légers</b>	<b>Terrasses (étanchéité)</b>
diam tresse de la nappe (mm)	4,75	3	2	3
dimension des mailles (mm)	100 x 100	50 x 50	25 x 25	100 x 100
nature tresse de la nappe	<b>polyamide</b>	<b>polyéthylène</b>	<b>polyéthylène</b>	<b>polyamide</b>
diam ralingue (mm)	12	8	8	8
nature de la ralingue	<b>polyamide</b>	<b>sandow</b>	<b>polypropylène ou sandow</b>	<b>polypropylène</b>
boucles sur angle de ralingue	à préciser	non	non	non
boucles sur pourtour de ralingue	à préciser	non	non	non
L en m	à préciser	7 m	à préciser	10 ou 20 m
H en m	à préciser	3,5 m	à préciser	1,0 m

# PLAQUETTE DE MARQUAGE « INSPECTION »

EPI

Réf. 3618

**MARQUAGE :** Dernière et prochaine vérification périodique par POINÇONNAGE sur calendrier



RÉF. 3618AY004

Votre logo et autre couleur sur demande !

Calendrier à poinçonner

	LAST INSPECTION □												NEXT INSPECTION □											
	01	02	03	04	05	06	07	08	09	10	11	12												
2015																								
2016																								
2017																								
2018																								
2019																								
2020																								
2021																								
2022																								
2023																								

Matière plastique SOUPLE

Exemples d'utilisations



Option : PINCE PERFORATRICE

RÉF. 3618AY005



# LIGNE DE VIE HORIZONTALE RÉGLABLE en cordage

EPI

Réf. 3616

**ATTENTION !** Les ancrages doivent se situer au même niveau et résister à une force statique de 15 Kn.

Utilisable par 1 seule personne !

A utiliser uniquement avec une longe de sécurité munie d'un absorbeur d'énergie connecté au harnais de sécurité.

RÈGLES D'UTILISATION

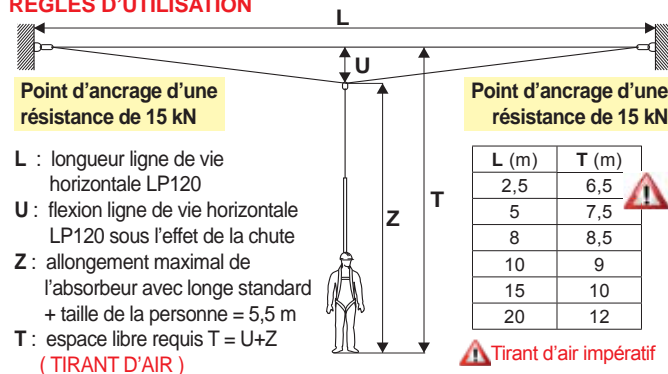

Cordage polyamide Ø 14 mm

Longueur 20 m

LIGNE DE VIE TEMPORAIRE  
Norme EN 795 CLASS B



# LIGNE DE VIE HORIZONTALE RÉGLABLE en sangle

EPI

Réf. 3806A

En sangle polyester : Permet de sécuriser l'opérateur tout au long de ses déplacements

- Longueur réglable de 2 à 20 m
- Largeur sangle 30 mm
- Poids 4,2 kg

LIGNE DE VIE TEMPORAIRE  
Norme EN 795 CLASS B

Secura



- F Flexion de la ligne de vie sous l'effet de chute
- L Longueur Ligne de vie installée
- T Tirant d'air de l'antichute + absorbeur + taille de la personne = allongement maximal
- E Espace libre requis, soit F + T

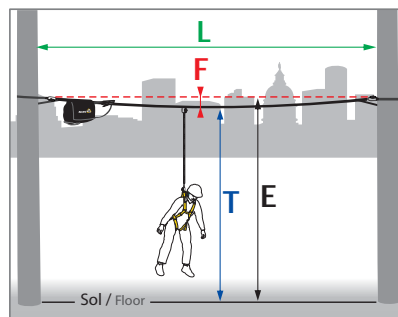

TESTÉE POUR UNE UTILISATION PAR 2 PERSONNES



ANTI-CHUTES

Câble en acier INOX ou GALVA - Diamètre 10 mm (sans amortisseur) ou 8 mm (avec absorbeur d'énergie)

**Code LVA** LIGNE DE VIE ALUMINIUM **Câble INOX D.10**

**SANS AMORTISSEUR**

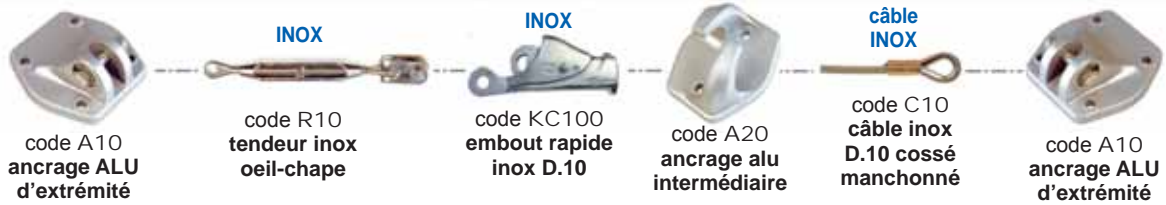

**Code LVG** LIGNE DE VIE ALUMINIUM **Câble GALVA D.10**

**SANS AMORTISSEUR**

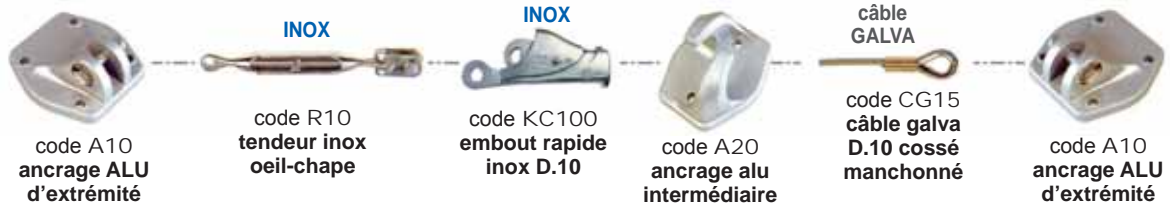

**Code LVI** LIGNE DE VIE **TOUT INOX** **Câble INOX D.10**

**SANS AMORTISSEUR**



**Code L8AX** LIGNE DE VIE ALUMINIUM **Câble INOX D.8**

**AVEC ABSORBEUR D'ENERGIE**



**Code L8GX** LIGNE DE VIE ALUMINIUM **Câble GALVA D.8**

**AVEC ABSORBEUR D'ENERGIE**



**Code L8IX** LIGNE DE VIE **TOUT INOX** **Câble INOX D.8**

**AVEC ABSORBEUR D'ENERGIE**





## POINTS D'ACCROCHAGE et COMPOSANTS

Ancrage d'extrémité	Ancrage intermédiaire	Tendeur articulé	Embout rapide	Câble	Absorbeur d'énergie
<p>code A10 ALUMINIUM code X10 INOX</p>	<p>code A20 ALUMINIUM code X20 INOX</p>	<p>code R10 Oeil + chape INOX</p>	<p>code KC80 câble Ø8 INOX code KC100 câble Ø10 INOX</p>	<p>INOX : code C08 D.8 code C10 D.10</p> <p>GALVA : code CG18 D.8 code CG15 D.10</p>	<p>code X60 INOX pour câble D.8 mm</p>
<p>Embaise à oeil (Platine d'ancrage)</p> <p>code FA10 ALUMINIUM code FX10 INOX</p> <p>EN-795 gravé sous l'embaise</p>	<p>Plaque d'ancrage taraudée à souder sur structure métallique</p> <p>code PS16 acier ST37 code PS14 acier ST37</p> <p>2 trous taraudés M10 8 trous taraudés M10</p>	<p>Plaque de base</p> <p>code BC10 INOX pour platines d'ancrage FA10, FX10 épaisseur 8 mm</p>	<p>Collier de sécurité</p> <p>code S20 numérotés interdisant le démontage des tendeurs</p>	<p>Plaque signalétique</p> <p>code -24-1</p>	
<p>Plaque de fixation au mur ou au sol</p> <p>code BA10 INOX 240 x 240 mm</p>	<p>Plaque de fixation* sur poutre par bridage</p> <p>code BA30 INOX 240 x 240 mm Mêmes cotes que plaque BA10</p>	<p>Potelet de fixation au sol</p> <p>code P10 INOX</p>	<p>Boulons</p> <p>code T10 INOX M10 pour plaques BA10, BA20, BA30, BA40, BC10</p>	<p>Goujons d'ancrage</p> <p>code T200 INOX M10 pour ancrages A10, A20, A40, X10, X20, FA10, FX10, potelet P10</p> <p>code T300 INOX M12 pour plaques BA10, BC10 et potelet P10</p>	
<p>Plaque de fixation* sur poutre par crapautage</p> <p>code BA20 INOX</p> <p>240 x 240 mm Mêmes cotes que plaque BA10</p>	<p>Plaque de fixation au sol, boulons scellés dans le béton</p> <p>code BA40 INOX</p>	<p>Plaque support inférieure de potelet</p> <p>code P13 INOX 8 trous filetés M10 100 x 100 x 8 mm</p>	<p>code T20 INOX M10 pour potelet P10</p>		

\* Largeur de fer : voir notice

# LONGES PORTE-OUTILS

Déclinées en 3 capacités qui permettent de couvrir l'ensemble de vos besoins.

## Le modèle STANDARD

Sangle plate haute ténacité pour outils légers de 1 à 3 kg

## Le modèle élastique

Sangle haute ténacité avec fourreau élastique qui suit les mouvements de l'opérateur permettant une absorption d'énergie de premier niveau en cas de chute de l'outil.

## L'absorbeur d'énergie de niveau supérieur

Conçu directement à partir d'une sangle KINETIC (élasthanne intégré) équipé d'un absorbeur à déploiement contrôlé, il assure un impact limité sur l'opérateur en cas de chute de l'outil, ce qui lui évitera d'être déséquilibré sur une échelle ou une plateforme. C'est la **PREVENTION ABSOLUE !**

ÉTIQUETTE AVEC CODE COULEUR

Facilite la lecture de la charge MAXI.

BOUCLE DE CONNEXION

Pour mousqueton, « côté ceinture » du harnais.

GRANDE BOUCLE D'ÉTRANGLEMENT

Pour une connexion directe à vos outils.

ANNEAU MÉTALLIQUE

Pour accrocher l'outil à la ceinture.

## LES ATTACHES SUR OUTILS

De nombreux modèles permettant de sécuriser les outils qui s'y prêtent (poignée captive, épaulement etc..).

## LES CONNEXIONS

De nombreuses possibilités couvrant la totalité de vos besoins !

# LONGE « PORTE OUTILS » - Gamme standard

EPI

Réf. 3800

LA GAMME STANDARD offre un niveau de performances et de sécurité élevée dans la plupart des utilisations.

Réalisée en sangle polyester haute ténacité de largeur 20 mm, traitée hydrofuge et résistante aux hydrocarbures.

Réf. 3800RTLS2 équipée de 3 connecteurs clipsables pour équiper 3 outils fréquemment utilisés et les sécuriser facilement.

NOTE : Mousquetons vendus séparément.



Code **RTLS1**

Longue avec 1 boucle d'étranglement cousue « côté outil » et une boucle de connexion cousue « côté harnais »



Code **RTLS2**

1 longue principale avec boucle cousue « côté harnais » et 3 connecteurs débrochables (ref. 3800RTLS2A) « côté outil »



Code **RTLS2A**

Kit de 3 connecteurs débrochables « coté outil » à utiliser avec la réf. 3800RTLS2



Code **RTLS3**

Longue avec une boucle d'étranglement et anneau métallique rond pour accrocher l'outil à la ceinture + boucle cousue «coté harnais»



Code **RTLS4**

Double-longue pour 2 outils avec 2 boucles d'étranglement « coté outil » et 1 boucle cousue « coté harnais »

CODE	RTLS1	RTLS2	RTLS2A	RTLS3	RTLS4
Longueur (m)	1,22 m	1,22 m	0,26 m	1,22 m	1,22 m (x2)
Largeur (mm)	20 mm	20 mm	20 mm	20 mm	20 mm
Capacité maxi (kg)	3 kg	1 kg	1 kg	3 kg	3 kg
Matière	Polyester hydrofuge	Polyester hydrofuge	Polyester hydrofuge	Polyester hydrofuge	Polyester hydrofuge
Rupture sangle (kg)	> 1000 kg	> 1000 kg	> 1000 kg	> 1000 kg	> 1000 kg
Boucle d'étranglement maxi (mm)	190 mm	190 mm	190 mm	190 mm	190 mm (x2)
Ø anneau rond noir (mm)	-	-	-	50 mm	-

# LONGE « PORTE OUTILS » - Gamme élastique

EPI

Réf. 3800

LA GAMME ÉLASTIQUE est le niveau intermédiaire pour sécuriser vos outils.

Avantages : la rétractabilité qui permet d'avoir la longue au plus près du corps, évitant ainsi les risques d'accrochage accidentel et assurant, en cas de chute de l'outil, un premier effet d'absorption d'énergie.

La longue **3800RTLE2** est en plus équipée d'un connecteur de type sandow très polyvalent.

Mousquetons vendus séparément.



Code **RTLE1**

**Longue élastique** avec boucle d'étranglement cousue "coté outil" et "coté harnais"



Code **RTLE2**

**Longue élastique** avec boucle d'étranglement sandow avec bloqueur « coté outil » et boucle cousue « coté harnais »



Code **RTLE3**

**Longue élastique** avec une boucle d'étranglement et anneau métallique rond pour accrocher l'outil à la ceinture+boucle cousue coté-harnais



Code **RTLE4**

**Double longue élastique** pour 2 outils avec 2 boucles d'étranglement "coté outil" et 1 boucle cousue "coté harnais"

CODE	RTLE1	RTLE2	RTLE3	RTLE4
Longueur (m)	0,60 m (extensible à 1,25 m)	0,60 m (extensible à 1,25 m)	0,60 m (extensible à 1,25 m)	0,60 m (x2) (extensible à 1,25 m)
Largeur (mm)	20 mm	20 mm	20 mm	20 mm
Capacité maxi (kg)	5 kg	1 kg	5 kg	5 kg
Matière	Polyester élastique	Polyester élastique	Polyester élastique	Polyester élastique
Rupture sangle (kg)	> 1000 kg	> 1000 kg	> 1000 kg	> 1000 kg
Boucle d'étranglement maxi (mm)	190 mm	190 mm (avec serre-cordon)	190 mm	190 mm (x2)
Ø anneau rond noir (mm)	-	-	50 mm	-





La longe « porte-outils » AVEC ABSORBEUR D'ÉNERGIE est le **NEC PLUS ULTRA** de l'antichute pour outils jusqu'à 5 kg et offre une protection inégalée en réduisant considérablement l'impact à la ceinture !

Cette gamme est déclinée en deux variantes :  
 - les langes portant les codes "RTLA1 et RTLA2"  
 à usage unique en cas de chute  
 - la gamme **KINETIC** (bas de page).

Ces deux technologies offrent le même très haut niveau de protection.

**NOTE** : Mousquetons vendus séparément.



**Code RTLA1**  
**Longe avec absorbeur** à 1 boucle d'étranglement cousue « côté outil » et 1 boucle cousue « côté harnais »



**Code RTLA2**  
**Longe avec absorbeur** à 1 boucle d'étranglement et anneau métallique rond pour accrochage de l'outil à la ceinture + boucle cousue "côté harnais"

CODE	RTLA1	RTLA2
Longueur / largeur	1,25 m / 20 mm	1,25 m / 20 mm
Capacité maxi (kg)	5 kg	5 kg
Matière	Polyester hydrofuge	Polyester hydrofuge
Rupture sangle (kg)	> 1000 kg	> 1000 kg
Boucle d'étranglement maxi (mm)	210 mm	210 mm
Ø anneau rond noir (mm)	-	50 mm

## LONGE « PORTE OUTILS » - Gamme KINETIC

La **GAMME KINETIC** est adaptée aux outils de 1 à 10 kg.

Technologie **KINETIC** développée à l'origine sur les harnais antichute pour lesquels elle a fait la preuve de son efficacité ; agissant contre les chutes d'outils, elle limite considérablement l'impact à la ceinture. Sa longueur de déploiement, plus courte que celle de l'absorbeur d'énergie classique, réduit donc l'impact de la chute libre et par conséquent le risque pour l'utilisateur d'être entraîné par une réaction en chaîne.

# KINETIC

**NOTE** : Mousquetons vendus séparément.



**Code RTLK1**  
**Longe élastique** avec boucle d'étranglement cousue « côté outil » et boucle cousue « côté harnais »



**Code RTLK2**  
**Longe élastique** avec une boucle d'étranglement et anneau métallique rond pour accrocher l'outil à la ceinture + boucle cousue « côté harnais »



**Code RTLK3**  
**Double Longe élastique** avec une boucle d'étranglement et anneau métallique rond pour accrocher l'outil à la ceinture + boucle cousue « côté harnais »

CODE	RTLK1	RTLK2	RTLK3
Longueur / largeur	1,25 m / 20-25 mm	1,25 m / 20-25 mm	<b>Kinetic (rouge)</b> : 1,25 m / 20-25 mm <b>Standard (vert)</b> : 1,22 m / 20-25 mm
Capacité maxi (kg)	10 kg	10 kg	<b>Kinetic (rouge)</b> : 10 kg <b>Standard (vert)</b> : 3 kg
Matière	Polyester hydrofuge	Polyester hydrofuge	Polyester hydrofuge
Rupture sangle (kg)	> 1000 kg	> 1000 kg	> 1000 kg
Boucle d'étranglement maxi (mm)	210 mm	190 mm	<b>Kinetic (rouge)</b> : 210 mm <b>Standard (vert)</b> : 210 mm
Ø anneau rond noir (mm)	-	50 mm	<b>Kinetic (rouge)</b> : 50 mm

ANTICHUTES

Toutes nos longes sont équipées d'une grande boucle permettant « de serrer par étranglement » les outils dont la forme s'y prête ou possédant un trou ou une poignée fermée. Mais que faire avec un outil à manche tel qu'un marteau ? Grâce aux colliers de serrage RTLX vous pouvez créer sur votre outil habituel un point d'accrochage permanent afin de pouvoir le relier au mousqueton de votre longe !



### 3800RTLX1

KIT de 5 Colliers en plastique crantés à vis de serrage pour fixation du connecteur synthétique sur l'outil

**Longueur :** 240 mm

**Largeur :** 10 mm

**Fermeture :** Boulon à tête hexagonale Ø7 mm

**Capacité :** 1 kg maxi



### 3800RTLW1

KIT de 5 Bracelets d'étranglement en sangle pour connexion aux outils sans trou. À utiliser avec le collier de serrage RTLX1

**Longueur / largeur :** 70 mm / 20 mm

**Matière :** Polyester hydrofuge

**Capacité :** 1 kg maxi

**Avec une boucle pliée pour le passage d'un mousqueton.**



### 3800RTLW2

KIT de 5 Bracelets en sangle pour connexion aux outils sans trou. À utiliser avec le collier de serrage RTLX1

**Longueur / largeur :** 60 mm / 20 mm

**Matière :** Polyester hydrofuge

**Capacité :** 1 kg maxi

**Avec une boucle plate pour le passage d'un mousqueton.**



### 3800RTLW3

KIT de 5 Bracelets en sangle avec anneau métallique pour connexion aux outils sans trou. À utiliser avec le collier de serrage RTLX1

**Longueur / largeur :** 70 mm / 20 mm

**Matière :** Polyester hydrofuge

**Capacité :** 1 kg maxi

**Boucle plate et anneau-D**



### 3800RTLW4

KIT de 5 Double-Bracelets en sangle pour connexion aux outils

**Longueur / largeur :** 340 mm / 20 mm

**Matière :** Polyester hydrofuge

**Capacité :** 1 kg maxi

**Avec une boucle plate pour le passage d'un mousqueton.**



### 3800RTLRL1

Bracelet en drisse pour connexion aux outils possédant un trou

**Longueur / diamètre :** 10m / 2 mm

**Matière :** Cordage en nylon

**Capacité :** 1 kg maxi



### 3800RTLRC1

Mousqueton acier zingué pour connexion longe/outil à utiliser avec le bracelet ref RTLRL1

**Ouverture :** 8 mm

**Dimensions :** 50 x 25 mm

**Fermeture :** Verrouillage automatique à ressort

## UNE GAMME COMPLÈTE DE LONGES ANTICHUTES « PORTE-OUTILS »



CATALOGUE  
DISPONIBLE  
SUR DEMANDE !

# LES PRINCIPES GÉNÉRAUX DU TRAVAIL EN HAUTEUR

## General principles of overhead works (working at height)

### RAPPEL :

La protection individuelle ne doit être utilisée que lorsque la protection collective ne peut pas être mise en place sur un site ou bien lors d'interventions ponctuelles et limitées dans le temps.

La protection individuelle contre les chutes de hauteur nécessite trois composants indissociables :

- la préhension du corps,
- la liaison antichute,
- le système d'ancrage.

En fonction des configurations de travail en hauteur, plusieurs méthodes de travail, et donc types d'équipements, peuvent être utilisés :

### REMINDER :

Personal protection should only be used when collective protection cannot be installed on a site or for a temporary action limited in time.

Personal protection against falls from height requires three inseparable components:

- A body holding system,
- Fall prevention linking,
- An anchorage system.

Depending on the overhead work configurations several working methods, and hence types of equipment, may be used :

**LA RETENUE AU TRAVAIL** : Cette méthode de travail a pour but d'empêcher un travailleur d'accéder à une zone de risque de chute de hauteur.

**Matériel de base à utiliser** : Harnais ou ceinture de maintien au travail + Longe + Ancrage

**Normes concernées** : EN361; EN358; EN354; EN795; EN362

**WORK STATION PREVENTION** : The purpose of this working method is to prevent the worker from reaching an area with a risk of fall.

**Basic equipment to be used** : Work station holding harness or belt + Lanyard + Anchorage

**Concerned standards** : EN361; EN358; EN354; EN795; EN362

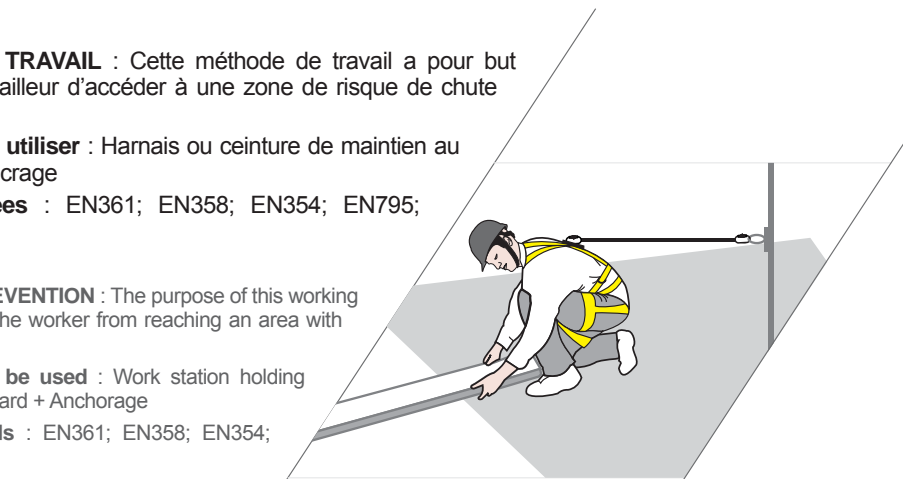

**LE MAINTIEN AU TRAVAIL** : Cette méthode de travail a pour but de permettre à un travailleur d'évoluer librement en toute sécurité et de le maintenir en position tout en conservant les mains libres pour effectuer son activité (exemple sur un pylône). Dans cette situation de travail, il est important de distinguer s'il y a risque de chute ou non. S'il y a risque, l'équipement de base du maintien au travail devra être couplé avec une protection antichute

**Matériel de base à utiliser** : Harnais avec ceinture ou ceinture de maintien au travail + Longe de maintien au travail + Ancrage

**Normes concernées** : EN361 ; EN358 ; EN795 ; EN362

**WORK STATION HOLDING** : The purpose of this working method is to allow a worker to move freely in safety and to hold him in position while leaving his hands free to do the work (e.g.: on a pylon) In this working situation, it is important to distinguish whether or not there is a risk of fall. If there is, the basic work station holding equipment has to be used with a fall prevention protection system

**Basic equipment to be used** : Work station holding harness with belt or work station holding belt + work station holding lanyard + Anchorage

**Concerned standards** : EN361; EN358; EN795; EN362



# LES PRINCIPES GÉNÉRAUX DU TRAVAIL EN HAUTEUR

## General principles of overhead works (working at height)

**L'ANTICHUTE** : Cette méthode de travail a pour but de retenir un travailleur lors d'une chute et de le maintenir suspendu dans les meilleures conditions en attendant l'arrivée des secours.

Un système d'arrêt des chutes efficace doit permettre de réduire au maximum la hauteur de chute, d'absorber le plus possible d'énergie pour atténuer les efforts transmis au corps humain et de maintenir la personne en suspension en réduisant au maximum les effets dus à la position inerte (ou non) d'une personne dans son harnais.

**Matériel de base à utiliser** : Harnais d'antichute + dispositif antichute + point d'ancrage.

**Normes concernées** : EN361; EN353-1, EN 353-2; EN355; EN360; EN795; EN362

**FALL PREVENTION** : The purpose of this working method is to hold the worker during a fall and to hold him suspended in the best conditions while awaiting help.

An efficient fall stopping system should reduce the height of the fall as much as possible, absorb as much energy as possible to reduce the forces applied to the human body and hold the person suspended while reducing the forces due to the inert (or not) position of a person in his harness.

**Basic equipment to be used** : Fall prevention harness + fall prevention device + anchorage point.

**Concerned standards** : EN361; EN353-1, EN 353-2; EN355; EN360; EN795; EN362

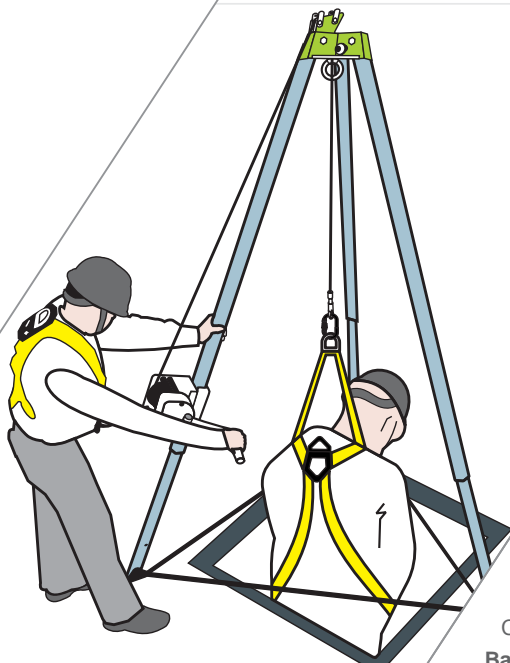
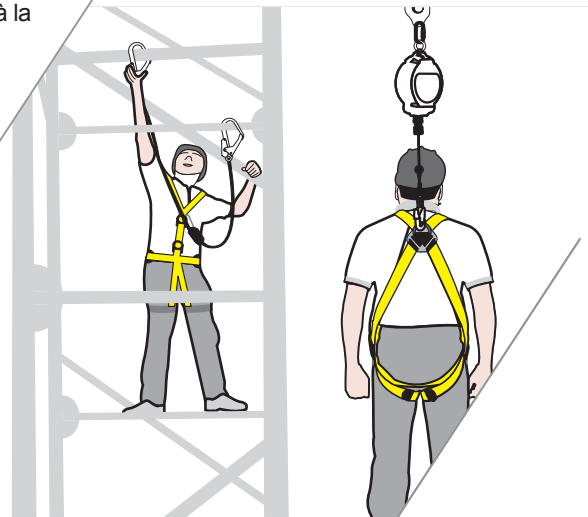

**LE TRAVAIL EN ESPACE CONFINÉ** : Cette méthode de travail permet à un travailleur de pouvoir pénétrer dans des réservoirs, égouts, silos .....et de pouvoir, à tout moment, être récupéré par le haut. Par conséquent il est nécessaire qu'une autre personne reste disponible pour cette intervention.

**Matériel de base à utiliser** : Harnais d'antichute + système de liaison + système de récupération (treuil ...) + point d'ancrage (type trépied, potence...)

**Normes concernées** : EN361; EN360+EN1496; EN795; EN362

**WORK IN CONFINED SPACES** : This working method allows a worker to enter tanks, sewers, silos, etc, and to be able to be lifted out at any time from above. Consequently it is necessary for another person to remain available for this operation.

**Basic equipment to be used** : Fall prevention harness+ connecting system + lifting system (winch, etc) + anchorage point (tripod, gallows, etc)

**Concerned standards** : EN361; EN360 + EN1496; EN795; EN362

# LES PRINCIPES GÉNÉRAUX DU TRAVAIL EN HAUTEUR

## General principles of overhead works (working at height)

**LE SAUVETAGE** : Cette technique d'intervention ayant lieu dans l'urgence est évidemment la plus sensible. Cette intervention peut être réalisée par l'utilisateur lui-même, s'il est conscient et s'il possède le matériel nécessaire à son auto-évacuation ou alors assurée par un sauveteur. Dans ce cas il faut pouvoir accéder à la victime, la décrocher en toute sécurité et l'évacuer par le haut ou par le bas.

**Matériel de base à utiliser** : Harnais d'antichute complet + système antichute + système de sauvetage + point d'ancrage.

**Normes concernées** : EN361; EN1496; EN1498; EN341; EN1865; EN795; EN362

**RESCUE** : As this technique is used in an emergency it is naturally the most sensitive. This intervention can be performed by the user himself, if he is conscious and has the necessary equipment for self-extraction, or by a helper. In this situation it is necessary to be able to reach the victim, release him in complete safety and remove the person upwards or downwards.

**Basic equipment to be used** : Complete fall prevention harness + fall prevention system + rescue system + anchorage point.

**Concerned standards** : EN361; EN1496; EN1498; EN341; EN1865; EN795; EN362

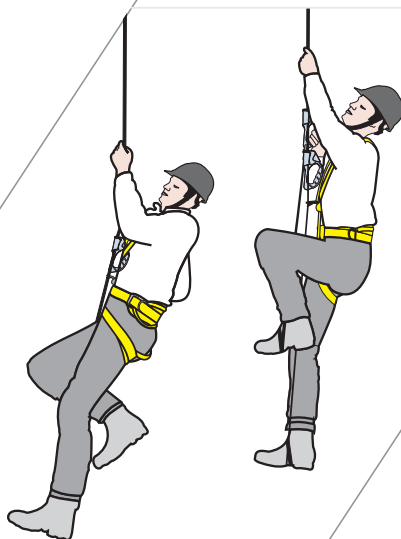

**ACCÈS SUR CORDE** : Cette technique de progression sur corde ne doit être utilisée que lorsque les méthodes d'accès traditionnelles ne peuvent pas être mises en place. L'équipement de base de l'accès sur corde devra être couplé avec un système antichute

**Matériel de base à utiliser** : Harnais d'antichute complet + système de progression + point d'ancrage.

**Normes concernées** : EN361; EN358; EN 813; EN341; EN567; EN12841; EN12278; EN795; EN362

**ROPE ACCESS** : This technique of movement on a rope should only be used when traditional access systems cannot be installed. The basic rope access equipment should be used with a fall prevention system

**Basic equipment to be used** : Complete fall prevention harness + progression system + anchorage point.

**Concerned standards** : EN361 ; EN358 ; EN 813 ; EN341 ; EN567 ; EN12841 ; EN12278; EN795 ; EN362



Quelle que soit la technique de travail utilisée, et afin de garantir une sécurité optimale de l'utilisateur, il est nécessaire d'être formé, entraîné, de se maintenir formé régulièrement à l'évolution de ces techniques et informé de la réglementation en vigueur.

Whichever working technique is used, and in order to guarantee the maximum safety for the user, it is necessary to be trained, to be practised, to keep up to date with new developments in these techniques and to be aware of the regulations in force.

# HARNAIS ET CEINTURE

## Harness and belt

**Le harnais antichute** est un dispositif de préhension du corps destiné à arrêter les chutes et maintenir l'utilisateur dans les meilleures conditions en attendant l'intervention des secours. Les points d'accrochage ont une résistance statique > 15 kN (1529 kg).

A harness is a body support system intended to stop falls and keep the user in the best conditions while awaiting the rescue. The attachment points have static strength > 15 kN.

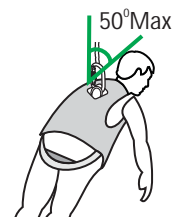

EN361

**La ceinture de maintien au travail** est un dispositif permettant à un utilisateur d'être maintenu dans une position en ayant les mains libres. Les points d'accrochage ont une résistance statique > 15 kN (1529 kg).

A work positioning belt is a device that allows a user to be held in a position having hands free. The attachment points have static strength > 15 kN.

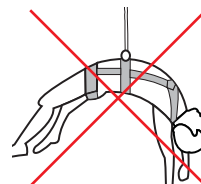

EN358



**Une ceinture ne doit pas être utilisée comme un dispositif antichute !**  
A work positioning belt must not be used as a fall arresting device !

### Utilisation / use :

Harnais simple, harnais gilet, harnais ceinture, harnais pour travaux en suspension,....., le plus important est finalement de choisir son équipement en fonction du travail à effectuer et en prenant en compte son environnement de travail.

Simple harness, harness with work jacket, harness with belt, suspension harness,.... the most important thing is finally to choose the equipment according to the job and taking into account the work environment.

### Que choisir ? / How to chose ?

- **Les critères essentiels sont** : en premier lieu les **points d'accrochage** car ils vont déterminer la fonction du harnais, puis la taille.

Essential criteria : The first step is to choose the right **anchor points** as they will determine the function of the harness, then the size.

### Points d'accrochage / Anchorage points



1 ou 2 points antichute :  
dorsal et sternal  
1 or 2 attachment points :  
dorsal and sternal



1 ou 2 points antichute  
+ 2 points de maintien  
au travail : latéral  
1 or 2 attachment points  
+ 2 work positioning  
points : lateral



1 ou 2 points antichute  
+ 2 points de maintien  
au travail + 1 point de  
suspension : ventral  
1 or 2 attachment points  
+ 2 work positioning points  
+ 1 suspension point : ventral

- **Les critères secondaires sont** : le nombre de boucles de réglage, le nombre de boucles automatiques,...., ils vont déterminer le niveau de confort du harnais ainsi que sa rapidité de mise en place,....

Secondary criteria: number of adjusting buckles, number of automatic buckles, ..., they will determine the comfort level of the harness and its fast implementation, ....

	Usage occasionnel Occasional use	Usage régulier Regular use	Usage fréquent Frequent use
Accessoires porte-outils Accessories toolholders	0	2	4 ou/or +
Renforts de confort et de protection Confort and Protection pad	0	1	4 ou/or +
Boucles automatiques Automatic buckles	0	2	4 ou/or +
Boucles de réglage Adjusting buckles	2	4	4 ou/or +



# HARNAIS ET CEINTURE

## Harness and belt

Le harnais est l'équipement idéal pour un travailleur afin de diminuer l'impact du choc en cas de chute au niveau du torse et des cuisses. La sangle des harnais est en polyester dont la propriété principale est d'avoir un faible coefficient d'élongation. En cas de chute, le harnais ne subira pas un allongement important et donc empêchera le travailleur de glisser à l'intérieur.

A Full Body Harness is the ideal body wear that should be worn by a worker, since it distributes the force of impact incurred in the event of a fall evenly on the thighs and torso region of the body. The material of construction of the webbing of harnesses is polyester. Since this has the least elongation properties as compared to other materials, the harness does not stretch dangerously when subjected to fall. The wearer hence does not risk slipping out of the harness.

### Avant d'utiliser un harnais il est important de vérifier son état :

- Tenir le harnais par l'anneau-D dorsal et laisser pendre les sangles. Afin de faciliter la distinction du haut et du bas certains harnais ont des couleurs de sangles différentes pour les sangles d'épaules et de cuisses.
- Vérifier que les sangles ne sont pas endommagées par des amorces de coupures ou de brûlures.
- Vérifier l'état des coutures : il ne doit pas y avoir de coutures endommagées.
- Les parties métalliques ne doivent pas présenter des points de corrosion

### Before wearing a harness it is important to inspect the harness for certain features :

- Hold the Harness by the Back D-ring, and allow the straps to fall in place. The Harness has clear and separate colours for the shoulder and thigh straps, for them to be easily distinguished.
- Inspect the harness webbing for any cuts, burns or damages.
- Check the stitches for their continuity.
- Carefully look for any evidence of corrosion on the metal parts.

## Comment ajuster un harnais ? / How to wear a harness ?

Un harnais peut être ajusté correctement en suivant les étapes suivantes :

The Full Body Harness can be worn following these simple steps :

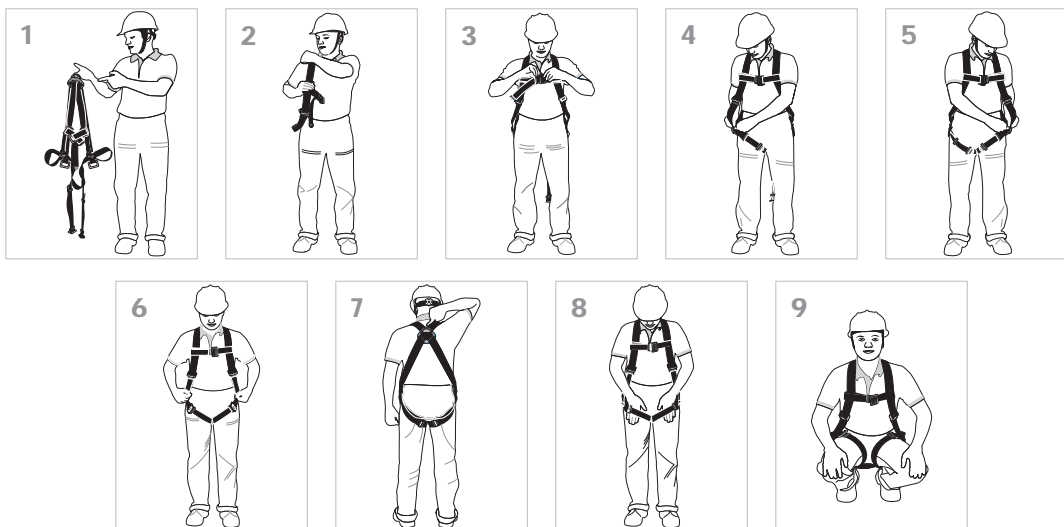

Pour utiliser une ceinture de maintien au travail et une longe correctement il suffit de suivre les étapes suivantes :

The Work Positioning Belt and Lanyard can be worn as per the following easy steps :

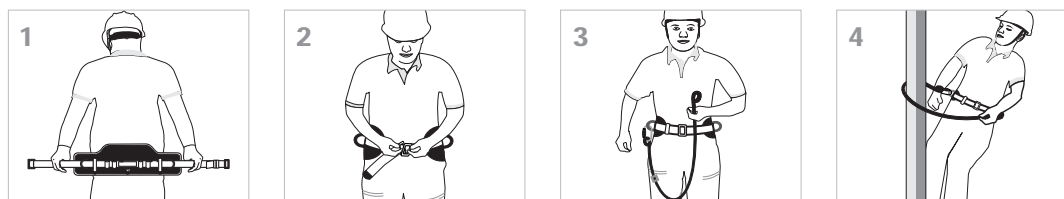

La longueur de la longe se règle en agissant sur l'ajusteur inclus de façon à travailler confortablement avec les 2 mains libres, le poids du corps est supporté par le dossier de la ceinture.

Adjust the lanyard length with the adjuster in order to be able to work comfortably with both hands free, supporting your weight on the pad of the belt.

# ANTICHUTES

## Fall arresters

**EN353-1 :** Un antichute coulissant sur support d'assurage rigide est un dispositif qui bloque automatiquement et s'immobilise sur le support vertical en cas de chute de l'utilisateur. Le support d'assurage peut être en câble (tendu) ou en rail. Résistance à la rupture de ces systèmes >15 kN (1529 kg).

A fall arrester on rigid anchor line is a device that automatically blocks and stops on the vertical support when the user falls. The anchor line can be a cable (straight) or rail. Breaking strength of these systems >15 kN.

**EN353-2 :** Un antichute coulissant sur support d'assurage flexible est un dispositif qui bloque automatiquement et s'immobilise sur le support vertical en cas de chute de l'utilisateur. Le support d'assurage peut être en câble ou en corde (tressée ou toronnée). Ces supports flexibles doivent être lestés d'un contrepoids. Résistance à la rupture de ces systèmes >15 kN (1529 kg).

A fall arrester on flexible anchor line is a device that automatically blocks and stops on the vertical support when the user falls. The anchor line can be a cable or a rope (twisted or braided). These flexible anchor lines must be weighted with a counterweight. Breaking strength of these systems >15 kN.

**EN360 :** Un antichute a rappel automatique est un dispositif muni d'une longe (en câble ou en sangle) maintenue constamment en tension, elle accompagne les déplacements des utilisateurs. Le système bloque automatiquement et s'immobilise en cas de chute de l'utilisateur. Ils existent en différentes longueurs. Résistance à la rupture > 12 kN (1223 kg) ou > 15kN (1529 kg).

A retractable fall arrest is a device equipped with a lanyard (on cable or webbing) kept in tension, it follows the movements of users. The system blocks and stops automatically when the user falls. They come in different lengths. Breaking strength > 12 kN (for cable lanyard) or > 15kN (for textile lanyard)

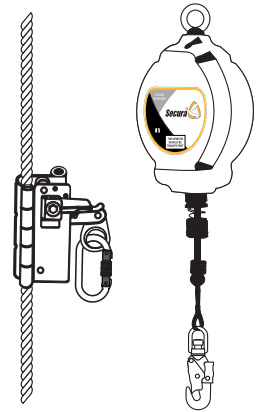

**Quel que soit le système antichute choisi (antichute coulissant, antichute à rappel automatique, longe à absorption d'énergie) il garantit un arrêt de la chute en limitant l'impact sur le corps humain à 6 kN maxi (611 kg).**

Whatever the antifall system chosen (fall arrester on anchor line, retractable type fall arrester, energy absorbing lanyard) it guarantees a fall arrest by limiting the impact on the human body at 6 kN max (611 kg).

**Utilisation / use :** A utiliser uniquement lors d'un travail nécessitant des déplacements d'amplitude importante.  
Use only in a job that requires significant amplitude of movements.

### Travaux et métiers / Works and trades :

Les antichutes sur support d'assurage sont principalement utilisés pour les métiers suivants : travaux sur pylône, travaux sur paroi rocheuse, travaux sur remontée mécanique, laveur de vitre, cordiste, sauveteur, couvreur, étancheur, antenniste, télécommunication, ... Les antichutes à rappel automatique seront plutôt utilisés pour les métiers suivants : travaux en façade, en terrasse, sur échafaudage, sur nacelles, et en maintenance.

The fall arrester on anchor line are mainly used for the following professions: works on pylons, Works on rock wall, works on lifts, window cleaner, rope access, rescue, roofer, roofing felt fixer, telecommunication, maintenance ... The retractable fall arrester are used instead for the following professions: Works on facade, on the terrace, on scaffolding, on aerial lift, and maintenance.

### Que choisir ? / How to chose ?

Le choix de l'antichute doit se faire en fonction des déplacements à effectuer. Evidemment lors du choix du système antichute, la position du point d'ancrage doit être étudiée.

- **Si le déplacement est purement vertical** (le long d'une échelle par exemple) on privilégiera toujours un antichute coulissant sur support d'assurage. [Il présente l'avantage de pouvoir être installé (pour certains) de manière permanente sur la structure.]

- **Si les déplacements peuvent être horizontaux et verticaux** on privilégiera un antichute à rappel automatique. [C'est l'antichute qui apporte la plus grande liberté de mouvements.]

The choice of the fall arrest system must be based on the movement to perform. Obviously for the choice of the fall arrest system, the position of the anchor point must be considered.

- **If the movement is purely vertical** (along a scale for example) we always favor a fall arrester on anchor line. [It has the advantage of being installed (for some) permanently on the structure.]

- **If the movements can be horizontal & vertical** we will prefer a retractable fall arrester. [It's the fall arrest system that brings greatest freedom of movements.]



**Les antichutes coulissantes doivent toujours être utilisés à l'aplomb du point d'ancrage.** / The fall arrester on anchor line must always be used directly below the anchor point.

**Les antichutes à rappel automatique conviennent parfaitement pour les travaux de faible hauteur car le blocage est presque instantané, limitant ainsi le tirant d'air nécessaire.** / The retractable fall arresters are ideal for the work of low-rise because the blockage is almost instantaneous, limiting the required clearance.

**Pour le travail sur plan incliné avec un antichute coulissant, il est nécessaire que celui-ci soit équipé d'un système de blocage manuel.** / For the work on an inclined plane with fall arrester on anchor line, it is necessary that it be equipped with a manual locking system.

**EN795 :** Le point d'ancrage est un point où le système antichute est attaché de façon fiable afin de garantir la sécurité de l'utilisateur. Il existe différents types de point d'ancrage :

The anchor point is a point where the fall arrest system is safely attached to ensure the security of the user. There are different kinds of anchor points :

Classe / Class : A1	Points d'ancrage pour surfaces verticales, horizontales ou inclinées / Anchor devices for vertical, horizontal & inclined surfaces
Classe / Class : A2	Points d'ancrage pour toits inclinés / Anchor devices for inclined roofs
Classe / Class : B	Dispositif d'ancrage provisoire et transportable / Transportable and temporary anchors
Classe / Class : C	Dispositif d'ancrage équipé de support d'assurage flexible horizontal / Anchor devices using horizontal flexible anchor lines
Classe / Class : D	Dispositif d'ancrage équipé de support d'assurage rigide horizontal / Anchor devices using horizontal rigid anchor lines
Classe / Class : E	Corps mort / Deadweight anchors

## Utilisation / use :

Il n'y a pas de bon système antichute sans un bon point d'ancrage. Quel que soit le type d'intervention à réaliser et que celle-ci soit temporaire ou régulière, il est primordial de bien choisir son point d'ancrage et de vérifier que la structure d'accueil (bâtiment, structure métallique, pylône,...) est suffisamment résistante.

There is no good fall arrest system without a good anchorage point. Whatever the type of intervention to achieve and that it is temporary or regular, it is essential to correctly choose its anchor point and verify that the host structure (building, steel structure, tower, ...) is sufficiently resistant.

## Que choisir ? / How to chose ?



Le point d'ancrage est incontestablement l'élément d'un système antichute le plus délicat à choisir afin qu'il garantisse une sécurité optimale. Lors du choix du point d'ancrage il faut tout d'abord déterminer où installer le point d'ancrage. Pour cela il faut prendre en compte les aspects suivants :

- résistance statique du point d'ancrage : > 10 kN (1019 kg)
- hauteur d'installation : suffisamment haute par rapport au 1er obstacle potentiel en cas de chute (voir schéma facteur de chute)
- situation : en vertical de la station de travail afin d'éviter les risques liés à l'effet pendulaire (voir schéma effet pendulaire)

The anchor point is undoubtedly the part of a fall arrest system that is tricky to choose to ensure optimum safety. When choosing the anchor point the first thing to do is to determine where to install it. For this we must take into account the following aspects:

- static strength of the anchor point : > 10 kN
- installation height: high enough compared to the first potential obstacle in case of a fall (see diagram fall factor)
- situation: in the vertical workstation to avoid risks of pendulum effect (see diagram pendulum effect)

### Facteur de chute / Fall factor

Facteur de chute 0 Fall Factor 0	Facteur de chute 1 Fall Factor 1	Facteur de chute 2 Fall Factor 2
Position du point d'ancrage au-dessus du point d'accrochage de l'utilisateur Position of the anchor point above the attachment point of the user	Position du point d'ancrage au même niveau que le point d'accrochage de l'utilisateur Position of the anchor point at the same level as attachment point of the user	Position du point d'ancrage en-dessous du point d'accrochage de l'utilisateur Position of the anchor point below the attachment point of the user
		

On veillera autant que possible à privilégier les situations de travail en facteur de chute 0 ou 1 et on évitera si possible d'installer un système antichute sur un point d'ancrage en facteur de chute 2, l'effet pendulaire doit être aussi réduit que possible.

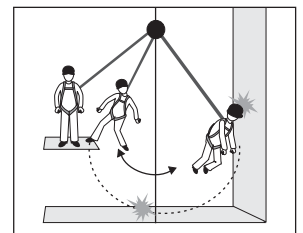

We will ensure as far as it can to focus on work situations with a fall factor 0 or 1 and we will be avoided if possible to install a fall arrest system on an anchor in fall factor 2, the pendulum effect must also be as small as possible.

L'endroit choisi déterminera le point d'ancrage à utiliser, voici quelques exemples les plus courants :

The chosen location will determine the anchorage point to use; here are some most common examples :

Métiers / Trades	Déplacements / Displacements	Exemple de points d'ancrages préconisés / Example of anchors recommended
Travaux sur pont Work on bridge	Grands déplacements horizontaux Long horizontal movement	Ligne de vie temporaire en sangle / Temporary lifeline Point d'ancrage mobile sur poutre métallique / Beam anchorage
Travaux sur toiture Work on roof	Petits déplacements sur plan plat ou incliné Short movement on flat or inclined surface	Point d'ancrage à œil / Anchorage point Sangle d'ancrage / Anchorage webbing sling Ligne de vie câble (nous consulter) / Permanent lifeline
Travaux sur structure métallique Work on steel construction	Multi-déplacements (horizontaux et verticaux) Multi-displacement (horizontal and vertical)	Point d'ancrage mobile sur poutre métallique / Beam anchorage Elingue d'ancrage en câble / Anchorage steel wire rope sling Système antichute équipé de connecteurs de grande ouverture adapté à la structure (FA 30 103 20,...) / Fall arrest system with large opening connectors adapted to the structure
Ouvrage béton Concrete work	Grands déplacements sur structure « terrasse » Long movement on « terrace »	Ligne de vie temporaire en sangle / Temporary lifeline Point d'ancrage à œil / Anchorage point Sangle d'ancrage / Anchorage webbing sling
Travaux de coffrage ou armature pour béton Work formwork and concrete reinforcing	Faible déplacement Short movement	Système de maintien au travail avec connecteurs à ouverture adapté à la structure (FA 40 904 20,...) / Work positioning system with connectors adapted to the structure
Travaux en espace confinés (cuve, silo, égout,...) Confined space (vat, silo, sewers,...)	Montée / Descente Up / Down	Trépied et treuil / Tripod and winch
Travaux sur nacelles Work on aerial lift	SO NA	Système de retenue équipé de connecteurs adaptés à la structure ( FA 40 503 10 , ... ) Restrain system with connectors adapted to the structure
Travaux sur échafaudages Scaffolding Works	Petits déplacements verticaux Short vertical movement	Anneaux d'ancrage / Anchorage webbing sling Crochet d'amarrage / Anchorage hook Système antichute équipé de connecteurs de grande ouverture adapté à la structure (FA 30 800 15) Fall arrest system with large opening connectors adapted to the structure



# ABSORBEUR D'ÉNERGIE & LONGES AVEC ABSORBEUR D'ÉNERGIE

## Energy absorber & energy absorbing lanyards

**EN355 :** Les longes avec absorbeur d'énergie permettent de dissiper l'énergie de la chute par déchirure d'une sangle ou d'une couture spécifique. La longueur maximum est de 2 mètres connecteurs compris. Résistance à la rupture >15 kN (1529 kg).

The energy absorbing lanyards allow to absorb the energy of the fall by tearing of specific webbings or sewings. Maximal length for a energy absorbing lanyard : 2 m included connectors. Breaking strength > 15 kN.

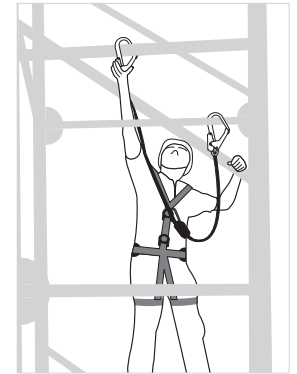

**Une longe sans absorbeur d'énergie ne doit pas être utilisée en tant que système d'arrêt des chutes. / Lanyards without the energy absorber should never be used as a fall arrest system.**

### Utilisation / use :

A utiliser uniquement lors d'un travail nécessitant des déplacements limités et lorsque la distance sous les pieds de l'utilisateur est suffisante (cf Tirant d'air). Les longes « fourches » sont conçues pour être utilisées lors de déplacements avec fractionnement. To be used only for a work requiring limited movement and where the distance under the feet of the user is sufficient (see Clearance). The forked energy absorbing lanyards are designed to be used for passing intermediate anchor points.

### Travaux et métiers / Works and trades :

Construction, BTP, Charpente métallique, Monteur scénique, Monteur d'échafaudage.

Construction, Worker on building, Steel construction, Scenic, Scaffolder.

### Que choisir ? / How to chose ?



Corde toronnée 12 mm  
12 mm twisted rope



Sangle 44 mm  
44 mm webbing



Corde tressée 12 mm  
12 mm kernmantle rope



Sangle élastique 44 mm  
44 mm expandable webbing



**Absorbeur d'énergie 45 mm**  
Pour utilisation occasionnelle et/ou de courte durée  
**Energy absorber**  
To be used occasionally and/or for short-term use



**Absorbeur d'énergie 35 mm**  
Pour utilisation régulière et/ou de longue durée  
**Energy absorber**  
To be used regularly and/or for long-term use

Quel que soit le type de longe ou d'absorbeur d'énergie, les performances sont identiques, c'est donc avant tout un choix personnel, qui doit cependant se faire en fonction de l'intensité d'utilisation.

Lors du choix du produit il faudra bien prendre en compte l'importance des connecteurs (mousquetons ...).

Whatever type of lanyard or energy absorber, the performance are identical, so it is above all a personal choice, but it must be based on the intensity of use. When choosing the product it will be necessary to take into account the importance of connectors.

#### Longes avec absorbeur d'énergie conforme au test VG11 de la directive 89/686/ CEE.

LEVAC facilite votre choix de longes avec absorbeurs d'énergie testées avec la combinaison de connecteurs pour les usages les plus courants.

Le test VG 11 permet de garantir la résistance des différents composants et de leur assemblage sans crainte de la rupture d'un des éléments.

L'ensemble de la gamme proposée est conforme à ce test VG11 et vous garantit donc une résistance optimale.

La gamme de longes « fourches » est également testée sur les 3 points d'assemblage comme prévu dans le test VG11

#### COMPLIANCE WITH VG 11 launches Fall Arrest Lanyards tested as per VG 11 of PPE Directive 89/686/EEC

LEVAC makes it easier for you to pick the right Fall Arrest Lanyard- tested with all the components of connecting elements in combination, as faced in actual usage.

Now- all you need, is to use the Lanyard which comes with the Hook and the Rope element subjected to the specified test load in combination- and passing the test without showing breakage at the contact ends!!

Providing the ultimate safety, and working without the fear that the connector may break through the thimble of the lanyard, LEVAC comes with the VG 11 Combination Certification of the entire range of the Fall Arrest Lanyards to prove its point!!

Twin-Legged (Forked) Lanyards are also subjected to the special 3-point testing as laid down in the VG 11 Procedure to make the lanyards extra safe for use.

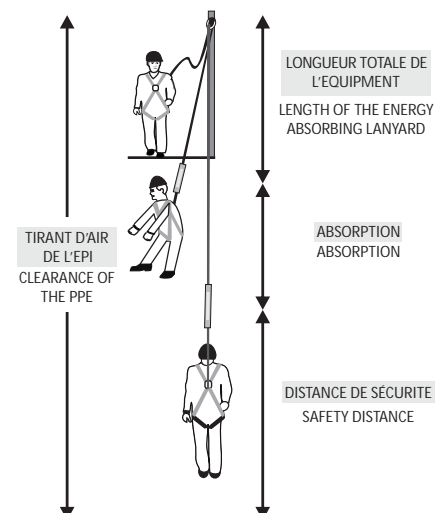

ANTI-CHUTES

# LONGES DE RETENUE - LONGES DE MAINTIEN AU TRAVAIL

## Lanyards - Restraint & work positioning

**EN354 :** Longe de connexion ou élément d'un système de retenue, permettant de limiter le rayon de déplacement d'un utilisateur. Résistance à la rupture > 22 kN (2243 kg).

Connection elements or part of a restraint system, they limit the range of movement of a user. Breaking strength > 22 kN

**EN358 :** Une longe de maintien au travail permet à un utilisateur de se maintenir en tension (ou en suspension) à un poste de travail en lui libérant les mains. Résistance à la rupture >15 kN (1529 kg).

A work positioning lanyard allows a user to maintain himself in tension (or in suspension) to a workstation with his hands free. Breaking strength > 15 kN.

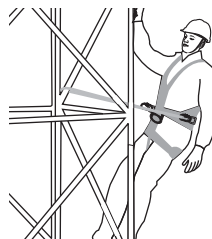

### Utilisation / use :

Les longes doivent permettre d'évoluer avec un maximum de sécurité tout en occasionnant le minimum de gêne à l'utilisateur.

- Une longe de retenue (EN 354) est utilisée exclusivement pour empêcher un utilisateur d'accéder à une zone de risque de chute
- Les longes « fourches » sont conçues pour être utilisées de la même manière mais lors de déplacements avec fractionnement.
- Une longe de maintien au travail peut être utilisée lorsqu'il n'y a pas de risque de chute, sinon elle doit être couplée avec un système antichute adapté à la situation de travail.

The lanyards shall provide the worker a maximum of security while causing the least inconvenience possible to the user.

- A restraint lanyard should be used only when you want to prevent a user from accessing to an area where there is a risk of falling. The Forked lanyards are designed to be used in the same way but for passing intermediate anchor points.

- A work positioning lanyard could be used when there is no risk of falling, otherwise it must be used with a suitable fall arrest system.

### Rappel / Reminder :

**Une longe sans absorbeur d'énergie ne doit pas être utilisée en tant que système d'arrêt des chutes !**

Lanyards without the energy absorber should never be used as a fall arrest system.

### Que choisir ? / How to chose ?

Pour utilisation occasionnelle et/ou de courte durée  
To be used occasionally and/or for short-term use



Corde toronnée 12 mm  
12 mm twisted rope



Sangle 30 mm  
30 mm webbing

Pour utilisation régulière et/ou de longue durée  
To be used regularly and/or for long-term use



Corde tressée 12 mm  
12 mm kernmantle rope



Sangle élastique 44 mm  
44 mm expandable webbing

Quel que soit le type de longe, les performances sont identiques, c'est donc avant tout un choix personnel, qui doit cependant se faire en fonction de l'intensité d'utilisation. Lors du choix du produit il faudra bien prendre en compte l'importance des connecteurs (mousquetons ...).

Whatever type of lanyard, the performance are identical, so it is above all a personal choice, but it must be based on the intensity of use.

When choosing the product it will be necessary to take into account the importance of connectors



Longe avec boucle de réglage, utilisée lorsque la position de l'opérateur reste identique tout au long du travail à réaliser.  
Lanyard with a ring type adjuster, used when the operator's position remains the same throughout the work to be done.



Longe avec système de réglage progressif, utilisée lorsqu'il est nécessaire d'ajuster fréquemment la position de l'opérateur pour le travail à réaliser.

Lanyard with a progressive grip adjuster, used when the operator's position often changes throughout the work to be done.



**Pour garantir les performances de votre longe pensez à la protéger avec une gaine de protection.**

To ensure the performances of your lanyard it should be protected with a protective sleeve.

# CONNECTEURS

## Connectors

**EN362 :** Le connecteur est un élément de liaison essentiel dans un système d'arrêt des chutes. Il est capital de bien en comprendre les différents usages.

A connector is an essential link in a fall arrest system. It's essential to understand the different uses.

Classe / Class : **B**



Classe / Class : **T**



Classe / Class : **A**

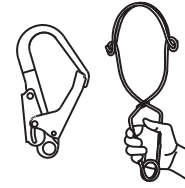

Classe / Class : **Q**

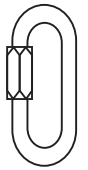

### Utilisation / use :

Les connecteurs sont utilisés principalement comme éléments de connexion entre les différents composants (ex : harnais/longe) mais ils peuvent également être utilisés comme point d'ancrage. Dans tous les cas ils doivent travailler selon le grand axe, et dans une seule direction à la fois. Ils doivent être verrouillés (vis ou automatique) lors de leur utilisation et ne doivent pas être utilisés en appui sur une surface extérieure.

The connectors are mainly use as connection elements between different components (eg : harness/lanyard), it can also be used as an anchor point. In any case the connectors should work along the major axis, and in one direction at a time. They should be locked (screw or automatic) during their use and should not be used on a outside support area.

### Que choisir ? / How to chose ?

Différents critères sont à prendre en considération :

Different criteria must be taken into consideration :

#### • Le système d'ouverture - fermeture / Opening - locking system :

- **Verrouillage à vis** : à réserver pour des manipulations occasionnelles
- **Verrouillage automatique** : destiné à des manipulations fréquentes
- Screw locking system : to be reserved for occasional handling
- Automatic locking system : to be used for frequent handling

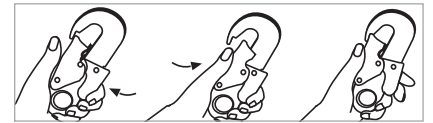

#### • La forme / Shape :

**Ovale** : A utiliser impérativement avec des équipements ayant 2 points en appui sur le connecteur (ex : poulie à flasque)

**Asymétrique** : A utiliser prioritairement car il permet le bon positionnement entre les 2 composants connectés.

**Grande taille** : A utiliser pour se connecter sur des structures métalliques ou de grosses dimensions

**Maillon rapide** : A utiliser lorsque l'on souhaite faire une connexion quasi permanente entre 2 composants

**Oval** : Use essentially with equipments that have 2 points in support on the connector (eg:pulley,...)

**Asymmetric** : Used in priority because it allows the proper positioning between the two connected components

**Large size** : Used to anchor on metal structures or large sizes

**Quick link** : Used when you want to make a quasi permanent connection between two components

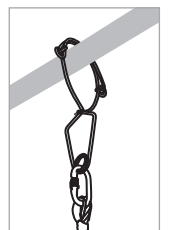
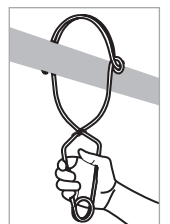
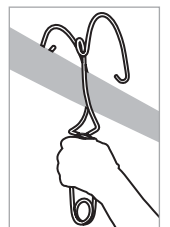

#### • La matière / Material :

**Acier** : Adapté aux conditions difficiles, ils doivent être principalement utilisés pour les connexions sur structures métalliques.

**Aluminium** : A privilégier lorsque le poids est un critère important pour le travail à effectuer (ex : sauvetage).

**Steel** : Adapted to difficult conditions, these connectors are mainly used for fixed anchors or for connecting to metal structures.

**Aluminium** : To be preferred when weight is an important criterion for the work to be performed (eg,rescue).

#### • L'ouverture / Opening :

**Connecteur avec une ouverture < 30 mm** : Principalement utilisé en élément de connexion

**Connecteur avec une ouverture >30 mm** : Principalement utilisé en élément d'ancrage sur une structure.

**Connector with an opening <30 mm** : Mainly used as connexion element.

**Connector with an opening >30 mm** : Mainly used as anchor element on a structure

La résistance doit également être prise en compte lors du choix.

The resistance must be take into account when the choice.



**Tous nos connecteurs acier sont fournis avec un traitement anti corrosion par électrodéposition de zinc qui garantit une excellente résistance à la corrosion.**

All our connectors are supplied with a steel anti corrosion zinc electroplating which provides them an excellent corrosion resistance



# NORMES : Exigences - Méthodes d'essai - Marquage - Notice du fabricant

## Standards : Requirements - Testing - Marking - Manufacturer's instructions

Selon le RÈGLEMENT UE 2016/425, les EPI destinés à la protection contre les chutes de hauteur appartiennent tous au type 3.  
According to UE 2016/425 REGULATION, Personal-Protective-Equipment for protection against falls from height all belong to type 3.

Normes Standards	Description	EPI / PPE Type 3*	EPI / PPE non-Type 3**
EN 341	Dispositifs de descente pour le sauvetage / supports d'assurage Rescue descender devices		✓
EN 353-1	Antichutes mobiles incluant un support d'assurage rigide Guided type fall arrester including a rigid anchor line	✓	
EN 353-2	Antichutes mobiles incluant un support d'assurage flexible Guided type fall arrester including a flexible anchor line	✓	
EN 354	Longes (éléments de liaison dans les systèmes d'EPI) Lanyards	✓	
EN 355	Absorbeurs d'énergie (intégrés dans une longe, un support d'assurage ou un hamais antichute) Energy absorbers	✓	
EN 358	Ceintures de maintien, de retenue, longes de maintien au travail Belt for work positioning and restraint and work positioning lanyards	✓	
EN 360	Antichutes à rappel automatique Retractable type fall arresters	✓	
EN 361	Hamais d'antichute (exigences, méthodes d'essai, marquage) Full body harnesses (requirements, testing, marking)	✓	
EN 362	Connecteurs (mousquetons / connecteurs d'ancrage) Connectors (snap-hooks / anchorage connectors)	✓	
EN 567	Équipement d'alpinisme et d'escalade / Bloqueurs Mountaineering equipment. Rope Clamps	✓	
EN 795 Classe B EN 795 Cl. A-C-D-E	Dispositifs d'ancrage Anchor devices	✓	✓
EN 813	Ceintures à cuissardes (à utiliser dans les systèmes de maintien, de retenue au travail et d'accès avec cordes lorsqu'un point d'accrochage bas est nécessaire) Sit harnesses	✓	
EN 1496	Dispositifs de sauvetage par élévation Rescue lifting devices		✓
EN 1497	Hamais de sauvetage (non conçus pour être utilisés comme des dispositifs de maintien du corps dans des systèmes antichute) Rescue Harnesses	✓	
EN 1498	Sangles de sauvetage (composant d'un équipement de sauvetage) Rescue Loops		✓
EN 1891	Cordes tressées gainées à faible coefficient d'allongement Low stretch Kernmantle ropes	✓	
EN 12841	Systèmes d'accès par corde - Dispositifs de réglage de corde pour maintien au poste de travail Access Systems - Rope adjustment devices	✓	



\* Les EPI type 3 conformes à la norme indiquée doivent avoir un certificat d'examen UE de Type  
PPE type 3 conform to this standard must have an EU type-examination certificate

\*\* Les EPI non-type 3 n'ont pas de certificat d'examen UE de Type  
PPE non-type 3 could not have an EU type-examination certificate

Normes Standards	Description
EN 471	Vêtement de signalisation Haute visibilité High-visibility warning clothing for professional use
EN 696	Cordages en fibres. Polyamide Fibre ropes for general service. Polyamide
EN 1149-1	Vêtement de protection - Propriétés électrostatiques - Résistivité de surface Protective clothing. Electrostatic properties. Surface resistivity
EN 12278	Poulies - Exigences de sécurité et méthodes d'essai Pulleys - Safety requirements and test methods
EN 13463	Appareils non électriques destinés à être utilisés en atmosphères explosibles Non-electrical equipment for use in potentially explosive atmospheres
ISO 9150	Vêtements de protection : Comportement des matériaux au contact avec des petites projections de métal liquide Protective clothing - Ability of materials in contact with small splashes of molten metal
ISO 15025	Vêtements de protection : Protection contre la chaleur et les flammes Protective clothing - Protection against heat and flames

# RÈGLEMENT UE 2016-425

Le RÈGLEMENT UE 2016-425 **du 9-mars 2016** établit les exigences applicables à la conception et à la fabrication des Equipements de Protection Individuelle (EPI) destinés à être mis à disposition sur le marché, en vue de garantir la protection de la santé et de la sécurité des utilisateurs ainsi que d'établir des règles relatives à la libre circulation des EPI dans l'Union.



Dans le cadre de ce **règlement**, on entend par EPI « Equipement de Protection Individuelle » :

- Tout dispositif ou équipement destiné être porté ou tenu par une personne en vue de la protéger contre un ou plusieurs risques susceptibles de menacer sa santé et sa sécurité au travail (notamment contre les risques de chutes de hauteur...),
- Tout accessoire, composant interchangeable, ou système de connexion conçu pour relier l'équipement à un dispositif externe ou à un point d'ancrage .

**Mise à disposition sur le marché** : Les EPI sont uniquement mis à disposition si, lorsqu'ils sont entretenus convenablement et utilisés conformément à leur destination, ils satisfont aux exigences du présent règlement et ne compromettent pas la santé et la sécurité des personnes.

**La réglementation Européenne 2016/425 détermine principalement :**

- les responsabilités des opérateurs économiques dans le domaine des EPI,
- les procédures d'évaluation de la conformité, auxquelles les EPI doivent répondre pour bénéficier de la libre circulation dans l'Union Européenne.

## Catégorisation des EPI :

- EPI type I :** Risques mineurs (destinés à protéger des blessures superficielles). Le fabricant procède à une auto-certification selon le module A. Il déclare que l'exemplaire neuf de l'EPI est conforme aux exigences de la réglementation. Sa responsabilité propre est engagée. Le produit est alors marqué CE.
- EPI type II :** Risques intermédiaires (destinés à protéger des risques mécaniques, thermiques, chimiques) autres que ceux des catégories I et III. Le fabricant fait une demande d'examen UE de type selon le module B, accompagnée du dossier technique de l'EPI auprès d'un laboratoire européen notifié, qui procède à une série d'essais et à l'étude du dossier en vue de l'attribution d'une attestation d'examen UE de type. En parallèle le fabricant se conforme à une procédure de contrôle de la production selon le module C.
- EPI type III :** Risques mortels (destinés à protéger des risques mortels ou irréversibles pour la santé). Le fabricant a le choix pour le contrôle de fabrication de son produit entre un contrôle supervisé des produits à intervalles aléatoires selon le module C2, ou le système d'assurance qualité du mode de production selon le module D. Auparavant, il aura fait la même démarche de certification du produit selon le module B que celle relative aux EPI destinés aux types de risques intermédiaires (type II).

**Les EPI destinés à la protection contre les chutes de hauteur appartiennent tous à la catégorie III.**

Le marquage CE s'applique aux trois catégories.

Les produits ainsi certifiés portent le marquage CE, suivi pour la catégorie III, du numéro de l'organisme notifié qui assure le contrôle de la qualité.

Pour chaque produit certifié, le fabricant fournit une notice d'information indiquant ses coordonnées, les instructions de stockage, d'emploi, d'entretien, une préconisation de la date de péremption et la signification des marquages.

## OBLIGATIONS DE L'EMPLOYEUR (CHEF D'ÉTABLISSEMENT) - Art. L4121-1 /2 /3 /4 /5

**L'employeur prend les mesures nécessaires pour assurer la sécurité et protéger la santé physique et mentale des travailleurs.**

CES MESURES COMPRENNENT :

1. Des actions de prévention des risques professionnels ;
2. Des actions d'information et de formation ;
3. La mise en place d'une organisation et de moyens adaptés.

**L'employeur** veille à l'adaptation de ces mesures pour tenir compte du changement des circonstances et tendre à l'amélioration des situations existantes.

**L'employeur** met en œuvre les mesures prévues à l'article L. 4121-1 sur le fondement des principes généraux de prévention suivants :

1. Eviter les risques ;
2. Evaluer les risques qui ne peuvent pas être évités ;
3. Combattre les risques à la source ;
4. Adapter le travail à l'homme, en particulier en ce qui concerne la conception des postes de travail ainsi que le choix des équipements de travail et des méthodes de travail et de production, en vue notamment de limiter le travail monotone et le travail cadencé et de réduire les effets de ceux-ci sur la santé ;
5. Tenir compte de l'état d'évolution de la technique ;
6. Remplacer ce qui est dangereux par ce qui n'est pas dangereux ou par ce qui est moins dangereux ;
7. Planifier la prévention en y intégrant, dans un ensemble cohérent, la technique, l'organisation du travail, les conditions de travail, les relations sociales et l'influence des facteurs ambiants, notamment les risques liés au harcèlement moral, tel qu'il est défini à l'article L. 1152-1 ;
8. Prendre des mesures de protection collective en leur donnant la priorité sur les mesures de protection individuelle
9. Donner les instructions appropriées aux travailleurs.

**L'employeur**, compte tenu de la nature des activités de l'établissement, évalue les risques pour la santé et la sécurité des travailleurs, y compris dans le choix des procédés de fabrication, des équipements de travail, des substances ou préparations chimiques, dans l'aménagement ou le réaménagement des lieux de travail ou des installations et dans la définition des postes de travail.

À la suite de cette évaluation, **l'employeur** met en œuvre les actions de prévention ainsi que les méthodes de travail et de production garantissant un meilleur niveau de protection de la santé et de la sécurité des travailleurs. Il intègre ces actions et ces méthodes dans l'ensemble des activités de l'établissement et à tous les niveaux de l'encadrement.

Lorsqu'il confie des tâches à un travailleur, **l'employeur**, compte tenu de la nature des activités de l'établissement, prend en considération les capacités de l'intéressé à mettre en œuvre les précautions nécessaires pour la santé et la sécurité.

Lorsque dans un même lieu de travail les travailleurs de plusieurs entreprises sont présents, **les employeurs** coopèrent à la mise en œuvre des dispositions relatives à la santé et à la sécurité au travail.

### Art. R4321-1 /2 /3 /4

**L'employeur** met à la disposition des travailleurs les équipements de travail nécessaires, appropriés au travail à réaliser ou convenablement adaptés à cet effet, en vue de préserver leur santé et leur sécurité.

**L'employeur** choisit les équipements de travail en fonction des conditions et des caractéristiques particulières du travail. Il tient compte des caractéristiques de l'établissement susceptibles d'être à l'origine de risques lors de l'utilisation de ces équipements.

Lorsque les mesures prises en application des articles R. 4321-1 et R. 4321-2 ne peuvent pas être suffisantes pour préserver la santé et la sécurité des travailleurs, **l'employeur** prend toutes autres mesures nécessaires à cet effet, en agissant notamment sur l'installation des équipements de travail, l'organisation du travail ou les procédés de travail.

**L'employeur** met à la disposition des travailleurs, en tant que de besoin, les équipements de protection individuelle appropriés et, lorsque le caractère particulièrement insalubre ou salissant des travaux l'exige, les vêtements de travail appropriés. Il veille à leur utilisation effective.



## **CONDUITE DES ÉQUIPEMENTS DE TRAVAIL - Art. R4323-55**

**La conduite des équipements de travail mobiles automoteurs et des équipements de travail servant au levage est réservée aux travailleurs qui ont reçu une formation adéquate.**

Cette formation est complétée et réactualisée chaque fois que nécessaire.

## **JEUNES TRAVAILLEURS - Art. D4153-36**

Sauf dérogation prévue à l'article D.4153-48, **il est interdit d'employer les jeunes travailleurs âgés de moins de dix-huit ans, sur les chantiers de bâtiment et de travaux publics, à des travaux en élévation.**

**Les travaux suivants sont également interdits :**

1. Travaux sur nacelles suspendues, échafaudages volants, échelles suspendues et plates-formes élévatrices sur mâts ou élévateurs à nacelle ;
2. Montage et démontage des échafaudages et de tous autres dispositifs de protection ;
3. Travaux de montage-levage en élévation ;
4. Montage et démontage d'appareils de levage ;
5. Conduite d'appareils de levage autres que les élévateurs guidés fonctionnant en cage close ;
6. Guidage au sol du conducteur des appareils de levage ;
7. Arrimage, accrochage ou réception des charges en élévation ;
8. Conduite des engins, véhicules de manutention et de terrassement ;
9. Ponçage et bouchardage de pierres dures ;
10. Travaux de démolition ;
11. Percement des galeries souterraines ;
12. Terrassement en fouilles étroites et profondes, boisage de fouilles et galeries, travaux d'étalement ;
13. Travaux dans les égouts ;
14. Travaux au rocher, notamment perforation et abattage

## **POSTE DE TRAVAIL / PRÉVENTION DES CHUTES - Art. R4323-58 / R4323-59 / R4323-60 / R4323-61**

**Les travaux temporaires en hauteur sont réalisés à partir d'un plan de travail conçu, installé ou équipé de manière à préserver la santé et la sécurité des travailleurs.**

Le poste de travail est tel qu'il permet l'exécution des travaux dans des conditions ergonomiques.

La prévention des chutes de hauteur à partir d'un plan de travail est assurée :

1. Soit par des garde-corps intégrés ou fixés de manière sûre, rigides et d'une résistance appropriée, placés à une hauteur comprise entre un mètre et 1,10 m et comportant au moins :
  - a. Une plinthe de butée de 10 à 15 cm, en fonction de la hauteur retenue pour les garde-corps ;
  - b. Une main courante ;
  - c. Une lisse intermédiaire à mi-hauteur ;
2. Soit par tout autre moyen assurant une sécurité équivalente.

Lorsque les dispositions de l'article R. 4323-59 ne peuvent être mises en œuvre, des dispositifs de recueil souples sont installés et positionnés de manière à permettre d'éviter une chute de plus de trois mètres.

Lorsque des dispositifs de protection collective ne peuvent être mis en œuvre à partir d'un plan de travail, la protection individuelle des travailleurs est assurée au moyen d'un système d'arrêt de chute approprié ne permettant pas une chute libre de plus d'un mètre ou limitant dans les mêmes conditions les effets d'une chute de plus grande hauteur.

Lorsqu'il est fait usage d'un tel équipement de protection individuelle, un travailleur ne doit jamais rester seul, afin de pouvoir être secouru dans un délai compatible avec la préservation de sa santé.

L'employeur précise dans une notice les points d'ancrage, les dispositifs d'amarrage et les modalités d'utilisation de l'équipement de protection individuelle.

## **ÉQUIPEMENTS DE TRAVAIL - Art. R4323-62**

**Lorsque les travaux temporaires en hauteur ne peuvent être exécutés à partir du plan de travail tel que mentionné à l'article R. 4323-58, les équipements de travail appropriés sont choisis pour assurer et maintenir des conditions de travail sûres ;** La priorité est donnée aux équipements de travail assurant une protection collective.

Les dimensions de l'équipement de travail sont adaptées à la nature des travaux à exécuter et aux contraintes prévisibles et permettent la circulation sans danger.

Des mesures propres à minimiser les risques inhérents à l'utilisation du type d'équipement retenu sont mises en œuvre. En cas de besoin, des dispositifs de protection pour éviter ou arrêter la chute et prévenir la survenance de dommages corporels pour les travailleurs sont installés et mis en œuvre dans les conditions prévues aux art. R.4323-60 et R.4323-61

## TRAVAUX SUR CORDE - Art. R4323-64

**Limitation de l'usage des cordes : il est interdit d'utiliser les techniques d'accès et de positionnement au moyen de cordes pour constituer un poste de travail.**

Toutefois, en cas d'impossibilité technique de recourir à un équipement assurant la protection collective des travailleurs ou lorsque l'évaluation du risque établit que l'installation ou la mise en œuvre d'un tel équipement est susceptible d'exposer des travailleurs à un risque supérieur à celui résultant de l'utilisation des techniques d'accès ou de positionnement au moyen de cordes, celles-ci peuvent être utilisées pour des travaux temporaires en hauteur.

Après évaluation du risque, compte tenu de la durée de certains travaux et de la nécessité de les exécuter dans des conditions adaptées du point de vue ergonomique, un siège muni des accessoires appropriés est prévu.

### Art. R4323-89

**L'utilisation des techniques d'accès et de positionnement au moyen de cordes est conditionnée au respect des conditions suivantes :**

1. Le système comporte au moins une corde de travail, constituant un moyen d'accès, de descente et de soutien, et une corde de sécurité, équipée d'un système d'arrêt des chutes. Ces deux dispositifs sont ancrés séparément et les deux points d'ancrage font l'objet d'une note de calcul élaborée par l'employeur ou une personne compétente ;
2. Les travailleurs sont munis d'un harnais antichute approprié, l'utilisent et sont reliés par ce harnais à la corde de sécurité et à la corde de travail ;
3. La corde de travail est équipée d'un mécanisme sûr de descente et de remontée et comporte un système autobloquant qui empêche la chute de l'utilisateur au cas où celui-ci perdrait le contrôle de ses mouvements. La corde de sécurité est équipée d'un dispositif antichute mobile qui accompagne les déplacements du travailleur ;
4. Les outils et autres accessoires à utiliser par un travailleur sont attachés par un moyen approprié, de manière à éviter leur chute ;
5. Le travail est programmé et supervisé de telle sorte qu'un secours puisse être immédiatement porté au travailleur en cas d'urgence ;
6. Les travailleurs reçoivent une formation adéquate et spécifique aux opérations envisagées et aux procédures de sauvetage. Le contenu de cette formation est précisé aux articles R. 4141-13 et R. 4141-17. Elle est renouvelée dans les conditions prévues à l'article R. 4323-3.

## ÉCHAFAUDAGES - Art. R4323-71

Une protection appropriée contre le risque de chute de hauteur et le risque de chute d'objet est assurée avant l'accès à tout niveau d'un échafaudage lors de son montage, de son démontage ou de sa transformation.

## VÉRIFICATIONS GÉNÉRALES PÉRIODIQUES - Art. R4323-91 /99 /100 /101 /104 /105 /106

Les équipements de protection individuelle sont appropriés aux risques à prévenir et aux conditions dans lesquelles le travail est accompli. Ils ne sont pas eux-mêmes à l'origine de risques supplémentaires.

Ils doivent pouvoir être portés, le cas échéant, après ajustement, dans des conditions compatibles avec le travail à accomplir et avec les principes de l'ergonomie.

Des arrêtés des ministres chargés du travail ou de l'agriculture déterminent les équipements de protection individuelle et catégories d'équipement de protection individuelle pour lesquels l'employeur procède ou fait **procéder à des VÉRIFICATIONS GÉNÉRALES PÉRIODIQUES** afin que soit décelé en temps utile toute défektivité susceptible d'être à l'origine de situations dangereuses ou tout défaut d'accessibilité contraire aux conditions de mise à disposition ou d'utilisation déterminées en application de l'article R. 4323-97.

Ces arrêtés précisent **la périodicité des vérifications** et, en tant que de besoin, leur nature et leur contenu.

**Les vérifications périodiques sont réalisées par des personnes qualifiées**, appartenant ou non à l'établissement, dont la liste est tenue à la disposition de l'inspection du travail ; Ces personnes ont la compétence nécessaire pour exercer leur mission en ce qui concerne les équipements de protection individuelle soumis à vérification et connaître les dispositions réglementaires correspondantes.

**Le résultat des vérifications périodiques** est consigné sur le ou les registres de sécurité mentionnés à l'art. L.4711-5.

**L'employeur informe de manière appropriée les travailleurs** devant utiliser des équipements de protection individuelle

1. des risques contre lesquels l'équipement de protection individuelle les protège ;
2. des conditions d'utilisation de cet équipement, notamment les usages auxquels il est réservé ;
3. des instructions ou consignes concernant les équipements de protection individuelle ;
4. des conditions de mise à disposition des équipements de protection individuelle.

## **Consignes d'utilisation**

L'employeur élabore une consigne d'utilisation reprenant de manière compréhensible les informations mentionnées aux 1° et 2° de l'article R. 4323-104.

Il tient cette consigne à la disposition des membres du comité d'hygiène, de sécurité et des conditions de travail ou, à défaut, des délégués du personnel, ainsi qu'une documentation relative à la réglementation applicable à la mise à disposition et à l'utilisation des équipements de protection individuelle concernant les travailleurs de l'établissement.

L'employeur fait bénéficier les travailleurs devant utiliser un équipement de protection individuelle d'une formation adéquate comportant, en tant que de besoin, un entraînement au port de cet équipement.

Cette formation est renouvelée aussi souvent que nécessaire pour que l'équipement soit utilisé conformément à la consigne d'utilisation.

## **Arrêté du 19 mars 1993**

Fixant la liste des équipements de protection individuelle qui doivent faire l'objet des **VERIFICATIONS GENERALES PERIODIQUES** prévues à l'article R. 233-42-2 du code du travail

**Art. 1er** - Sans préjudice de la vérification à chaque utilisation du maintien en état de conformité des équipements de protection individuelle faite en application de l'article R.233-1-1 du code du travail, les équipements de protection individuelle suivants, en service ou en stock, **doivent avoir fait l'objet, depuis moins de douze mois au moment de leur utilisation (mise en service), de la vérification générale périodique** prévue à l'art. R.233-42-2 du code du travail :

- appareils de protection respiratoire autonomes destinés à l'évacuation ;
- appareils de protection respiratoire et équipements complets destinés à des interventions accidentelles en milieu hostile ;
- gilets de sauvetage gonflables ;
- **systèmes de protection individuelle contre les chutes de hauteur** ;
- stocks de cartouches filtrantes antigaz pour appareils de protection respiratoire.

**Art. 2** - La **vérification générale périodique** prévue à l'article 1er a pour objet :

1. **De s'assurer du bon état des équipements de protection individuelle en service et en stock, conformément aux instructions de révision incluses dans la notice d'instructions** prévue par le paragraphe 1.4 de l'annexe II à l'article R.233-151 du code du travail.

Cette vérification concerne en particulier :

- la source d'oxygène et l'étanchéité des appareils de protection respiratoire autonomes destinés à l'évacuation ;
- la source d'oxygène, l'étanchéité et l'efficacité de la protection des appareils de protection respiratoire et équipements complets destinés à des interventions accidentelles en milieu hostile ;
- la source de gaz et l'étanchéité des gilets de sauvetage gonflables ainsi que le fonctionnement du percuteur ;
- l'état général des coutures et des modes de fixation des systèmes de protection individuelle contre les chutes de hauteur :

2. **De s'assurer du respect des instructions de stockage incluses dans la notice d'instructions.**

## **CODE PÉNAL - Art. 222-19 & 221-6**

Le fait de causer à autrui, dans les conditions et selon les distinctions prévues à l'article 121-3, par maladresse, imprudence, inattention, négligence ou manquement à une obligation de prudence ou de sécurité imposée par la loi ou le règlement, une incapacité totale de travail pendant plus de trois mois est **puni de deux ans d'emprisonnement et de 30000 € d'amende**.

En cas de violation manifestement délibérée d'une obligation particulière de prudence ou de sécurité imposée par la loi ou le règlement, **les peines encourues sont portées à trois ans d'emprisonnement et à 45000 € d'amende**.

Le fait de causer, dans les conditions et selon les distinctions prévues à l'article 121-3, par maladresse, imprudence, inattention, négligence ou manquement à une obligation de sécurité ou de prudence imposée par la loi ou le règlement, la mort d'autrui constitue un homicide involontaire **puni de trois ans d'emprisonnement et de 45000 € d'amende**.

En cas de violation manifestement délibérée d'une obligation particulière de sécurité ou de prudence imposée par la loi ou le règlement, **les peines encourues sont portées à cinq ans d'emprisonnement et à 75000 € d'amende**.



# INDEX ALPHABÉTIQUE

DÉSIGNATION	RÉF	PAGE
<b>A</b>		
AFFICHEUR DE POIDS POUR DYNAMOMÈTRE	6018R-2	124
AIGUILLE DE DÉBARDAGE	5106 -AIG	100
AIMANT PERMANENT MAN./ÉLECTRIQUE /PETITES PCES	6002GP /M / BM	144-145
AIMANT PERMANENT MANUEL	6002NEO / GP	143-144
AIMANT PERMANENT (PETITES PIÈCES)	6002M	145
ANNEAU DE LEVAGE A SOUDER / PLATINE	5015 / 5016 / 50-804	80-81
ANNEAU DE LEVAGE ARTICULÉ À ÉMERILLON /À VISSER	50-800 /800X /50-806	76-75
ANNEAU DE LEVAGE ARTICULÉ À ÉMERILLON HR	5009 /10 /11 /12	74-75
ANNEAU DE LEVAGE DIN 580 MÂLE / DIN 582 FEMELLE	5025 / 5026	83
ANNEAU DE LEVAGE ORIENTABLE A VISSER	50-801 / 50-817	77
ANNEAU DE LEVAGE ORIENTABLE / FEMELLE	50-810 / 50-810F	77-78
ANNEAU DE LEVAGE ORIENTABLE MÂLE À ÉMERILLON	50-807	78
ANNEAU DE LEVAGE A ANSE (ECROU)	5170	84
ANNEAU DE LEVAGE STANDARD MÂLE Tige longue / HR	5021 / 5022 / 5023	82
ANNEAU DE LEVAGE ARTÉON	5029	84
ANNEAU DE TÊTE SIMPLE / TRIPLE GUNNEBO	MF /MT	93
ANNEAU DE TÊTE SIMPLE / TRIPLE HR GRADE 80	5055 / 5056	85
ANNEAU DE TÊTE SIMPLE / TRIPLE HR GRADE 100	5810 / 5815	89
ANNEAU DE TÊTE SIMPLE / TRIPLE INOX	5050 / 5051	96
ANNEAU OVALE HR POUR ÉLINGUE CÂBLE	5058 / 5859	97
ANNEAU ROTATIF ANTI CHUTE	50-900 / 50-901	224
ANNEAU TRIANGULAIRE POUR ÉLINGUE SANGLE	5070 / 5072	97
ANTICHUTE COULISSANT / RAPPEL AUTOMATIQUE	3803 / 3804 / 3618	218-219
ARRIMAGE BAS DE RIDEAU ARRIMAGE DE VOITURE	4565	63
ARRIMAGE EXTÉRIEUR 25mm	4545 / 4552	56
ARRIMAGE EXTÉRIEUR 35mm	4558	57
ARRIMAGE EXTÉRIEUR 45mm	4554 / 4555	58
ARRIMAGE EXTÉRIEUR 50mm / 2000 KG Tendeur cliquet	4572 AA/CC	59
ARRIMAGE EXTÉRIEUR 50mm / 2500 KG Tendeur à cliquet	4570 / 4572	58-59
ARRIMAGE EXTÉRIEUR 50mm Tendeur & crochet spéciaux	4560	60
ARRIMAGE EXTÉRIEUR 75mm Tendeur à cliquet	4571	61
ARRIMAGE INTÉRIEUR 45mm Boucle à came / à levier	4575 A/D / 4580A	62
ARRIMAGE INTÉRIEUR 50mm Tendeur poignée courte	4585 A	62
ARRIMAGE « PERDU » USAGE UNIQUE	4581	64-65
ATTACHE DE CÂBLE VERROU A COIN spécial Débardage	5073	100
<b>B</b>		
BALANCE ÉLECTRONIQUE	6017WEQ	125
BARRE D'ARRIMAGE A PATIN RÉGLABLE ALUMINIUM	4585B / 4585B1	66
BARRE D'ÉCARTEMENT FIXE OU RÉGLABLE	6055 /56 TSP/TSPV	171
BARRE D'EMBRASURE SYSTÈME D'ANCRAGE	3618 AT060	225
BARRE TÉLÉSCOPIQUE RONDE RÉGLABLE Acier galva	4575 B	66
BENNE « AUTO-BASCULANTE »	6210	190
BÉQUILLE DE SÉCURITÉ	6200	190
BOÎTE A COIN ACIER / ANGLE DÉPORTÉ / DROITE	5074 / 5075 / 5076	111
<b>C</b>		
CÂBLE ACIER CLAIR 6x25 FILLER ÂME MÉTAL	1071	12
CÂBLE ANTI CHÛTE DE SÉCURITÉ	4706AC03N	43
CÂBLE DE SURETÉ GAINÉ PVC	4701-GP	43
CÂBLE DE SUSPENSION « ZIP-CLIP »	4041	47
CÂBLE DE TRACTION POUR POIDS-LOURDS	4701O-6 /10	43
CÂBLE GALVA 1x19 MONOTORON	1008	10
CÂBLE GALVA 6x7 HORLOGERIE ÂME TEXTILE	1031	11
CÂBLE GALVA 6x19 ÂME TEXTILE	1022(AT)	10
CÂBLE GALVA 6x36 WARRINGTON SEALE (A.M. / A.T.)	1062	11
CÂBLE GALVA 6x37 ÂME TEXTILE	1051	12
CÂBLE GALVA 7x7 AVIATION ÂME MÉTAL / COURONNES	1011 / 1032	10-11
CÂBLE GALVA 7x7 GAINÉ PVC - ÂME MÉTAL	1300	16
CÂBLE GALVA 7x19 ÂME MÉTAL	1022 (AM)	10
CÂBLE GALVA 7x19 GAINÉ PVC - ÂME MÉTAL	1310	16
CÂBLE GALVA 8x19 - ÂME MÉTAL	1124	14
CÂBLE GALVA 8x26 VEROPRO ÂME PLASTIFIÉE	1140	14
CÂBLE GALVA 19x7 ANTIGIRATOIRE - ÂME MÉTAL	1105	12
CÂBLE GALVA 35x7 ANTIGIRATOIRE - ÂME MÉTAL	1112	13
CÂBLE GALVA VEROTOP ANTIGIRATOIRE	1130	13
CÂBLE GALVA POUR APPAREILS TIREURS	1121	13
CÂBLE INOX 1x19 MONOTORON	1250	14
CÂBLE INOX 1x19 MONOTORON GAINÉ PVC	1350	16
CÂBLE INOX 6x36 - ÂME MÉTAL	1281	15
CÂBLE INOX 7x7 - ÂME MÉTAL	1260	14
CÂBLE INOX 7x7 GAINÉ PVC BLANC - ÂME MÉTAL	1360	16
CÂBLE INOX 7x19 - ÂME MÉTAL	1271	15
CÂBLE INOX 19x7 ANTIGIRATOIRE - ÂME MÉTAL	1284	15
CÂBLE T.I.R. LAITONNÉ GAINÉ PVC	1305	16
CÉ DE LEVAGE / RETOURNEMENT	6014 / 6015	155
CEINTURE DE MAINTIEN AU TRAVAIL	3616 PB	215

DÉSIGNATION	RÉF	PAGE
CERCLAGE POLYESTER COMPOSITE	4581	65
CHABLOT CHANVRE / POLYPRO / SISAL	4403	26
CHAÎNE CÂBLE QUALITÉ MARINE	2015	20
CHAÎNE DE CHARGE POUR PALANS GRADE 80	2051 / 2052	21
CHAÎNE DE LEVAGE H.R. GRADE 80 / GR-100 / GR-120	2035 / 2036 / 2037	18
CHAÎNE DE LEVAGE INOX CLASSE 50 POUR ÉLINGUE	2082	22
CHAÎNE DE MANŒUVRE CALBRÉE POUR PALANS	2050	21
CHAÎNE DE RELEVAGE INOX POUR POMPES IMMERGÉES	2085	22
CHAÎNE DE TRANSMISSION CALBRÉE NFE 26011 /26012	2010 / 2020	19
CHAÎNE DE TRANSMISSION INOX NFE 26011	2081	22
CHAÎNE INOX DIN 763 / DIN 766	2080 (DIN)	21
CHAÎNE LIEGE GALVANISÉE	2100	20
CHAÎNE ORDINAIRE SOUDÉE NFE 26020 / DIN 763	2040 / 2041 / 2042	19-20
CHAÎNE PLASTIQUE ROUGE & BLANCHE / CHAÎNE TORSÉ	2045 / 2043	19-20
CHAPE STANDARD MÂLE / A SOUDER / DE TRINGLERIE	5028 / 5077 / 78	113
CHARIOT PLATERFORME / SERVANTES	6905 / 6910	199
CHARIOT PORTE PALAN par poussée / par chaîne / CTP	6065 / 6061	140-141
CHARIOT TRANSPORTEUR	6136	188
CLIP-CONTROLE / BAGUE PLASTIQUE	4300-27 / 28	121
COIN DE PROTECTION	4427	51
CONNEXIONS AUX ANCRAGES	3616 AZ / 3806B	224
CORDAGE CHANVRE / LIN	3030 / 3032	24
CORDAGE POLYAMIDE CÂBLÉ	3020 / 3025	24
CORDAGE POLYAMIDE / POLYPROPYLENE TRESSÉ DRISSE	3100 / 3110 / 3115	25
CORDAGE POLYPROPYLENE CÂBLÉ NORME EN 699	3010	24
CORDE A POULIE CROCHET TOURNANT VERR. AUTO	3501	26
CORDEAU COTON CÂBLÉ	3035	24
CORNIÈRE D'ARRIMAGE PVC / PE	4590	67
COSSE CŒUR	5080 /82 /87	102
COSSE PLEINE DIN 3091 / COSSE SERRE CÂBLE	5089 / 5095	102
COUPLEUR D'ÉLINGUES	6132	161
CRIC A FÛT MONTANT / HYDRAULIQUE / CORPS FONTE	6009 / 6010 / 6806	126
CRIC A LEVIER HI LIFT	6012	127
CRIC DE VANNE M512	6007	127
CROCHET A CEIL / A CHAPE / A ÉMERILLON GUNNEBO	BK /OBK /BKG/ BKL	94
CROCHET A CEIL / A CHAPE VERR. AUTO GRADE 80	5157	88
CROCHET A CEIL / A CHAPE VERR. AUTO GRADE 100	5835 / 5845	90
CROCHET A CEIL / A CHAPE STANDARD GRADE 80	5097 / 5098	85
CROCHET A CEIL / A CHAPE GRADE 100	5825 / 5830	89-90
CROCHET A CEIL ACIER ALLIÉ	5120	87
CROCHET A CEIL ACIER CARBONE / LAQUÉ VERT	5135 / 5141	98
CROCHET A CEIL INOX POUR ÉLINGUE CHAÎNE	5126	96
CROCHET A SOUDER	5164	81
CROCHET A TIGE FILETÉE	5156	99
CROCHET A TOURET À VERROUIL. AUTO GRADE 80	5158	87
CROCHET A TOURET À VERROUIL. AUTO GRADE 100	5840	90
CROCHET A TOURET ACIER ALLIÉ	5130 / 5131	87
CROCHET A TOURET ACIER FORGÉ	5136	98
CROCHET CHOKER / COULISSANT « DÉBARDAGE »	5103 / 5106	100
CROCHET COULISSANT POUR CHAÎNE GRADE 80	5100	86
CROCHET COULISSANT POUR ÉLINGUE CÂBLE	5105	97
CROCHET DE FONDERIE GRADE 80	5099	86
CROCHET DE FONDERIE GRADE 100	5865	91
CROCHET DE PUISATIER / REMORQUAGE / PIPELINE	5102 / 5104	99
CROCHET LÈVE FÛT	5107	101
CROCHET PARALLÈLE / de Fonderie GUNNEBO	GG / OKE	95
CROCHET PARALLÈLE A CHAPE / A OEIL Grade 80	5113 / 5117	86
CROCHET PARALLÈLE A CEIL / A CHAPE Grade 100	5850 / 5855	91
CROCHET POUR BOBINE ET TOURET	5108	101
CROCHET POUR CONTAINER	5109 / CH	101
CROCHET POUR SANGLE GUNNEBO	RH	95
CROCHET POUR SANGLE	5142	98
CROCHET RACCOURCISSEUR INOX pour élingue chaîne	5125	96
CROCHETS ET MOUSQUETONS EN 362 E.P.I.	5266 / 3805	223
CROIX DE LEVAGE	6096Y	152
<b>D / E</b>		
DIABLES	6912	200
DYNAMOMETRES / AFFICHEUR DE POIDS à distance	6018	124
ÉCHELLE DE CORDE	3500	25
ÉLINGUE CÂBLE 1 BRIN	4700 à 4728	38-39
ÉLINGUE CÂBLE 2 BRINS / 3 BRINS	4729 à 4744	40-41
ÉLINGUE CÂBLE 4 BRINS	4745 à 4751	42
ÉLINGUE CÂBLE A TÊTE D'ÉQUILIBRAGE	4230	44
ÉLINGUE CÂBLE ANTI FOUET	4700AF3	43
ÉLINGUE CÂBLE DE DÉBARDAGE CHOKER	4718HJ	44
ÉLINGUE CÂBLE INOX	4700-i à 4724-i	43
ÉLINGUE CHAÎNE D'ARRIMAGE	4292-4280	69-70
ÉLINGUE CHAÎNE DE DÉBARDAGE	4360	36
ÉLINGUE CHAÎNE GRADE 80 1 BRIN	4260 à 4293	28
ÉLINGUE CHAÎNE GRADE 80 2 BRINS / 3 BRINS	4300 à 4346	29-30
ÉLINGUE CHAÎNE GRADE 80 4 BRINS	4347 à 4358	31

DÉSIGNATION	RÉF	PAGE	DÉSIGNATION	RÉF	PAGE
ÉLINGUE CHAÎNE GRADE 100 1 / 2 / 4 BRINS	4260 à 4351-G100	32-34	PINCE A BORDURE DE TROTTOIR	6119	160
ÉLINGUE CHAÎNE INOX 1 2 3 4 BRINS	4260-S à 4348-S	35	PINCE A MANCHONNER	5198	103
ÉLINGUE CHAÎNE LÈVE FÛTS	4370	36	PINCE A PANNEAU / PLAQUE DE SOUBASSEMENT	6108	151
ÉLINGUE CHAÎNE LÈVE TÔLES / LÈVE BUSES / LÈVE TUYAUX	4390 / 4391 / 4392	37	PINCE A TÔLE CAME INVERSÉE THK	6107	149
ÉLINGUE CORDAGE POLYPROPYLENE	4404 / 5 / 6 / 7 / 9	26	PINCE A TÔLE DE SURFACE FRAGILE	6095	147
ÉLINGUE LÈVE BOBINES	4435	53	PINCE A TÔLE DE SURFACE FRAGILE / RH LEV HORIZ	6105	149
ÉLINGUE RONDE POLYESTER SANS FIN / MULTI-BRINS	4428 / 4431 à 4434	48-49	PINCE A TÔLE GRANDE OUVERTURE TSB / TAG	6109 / 6110	150
ÉLINGUE RONDE ULTRALIFT FIBRE DYNEEMA	4429	50	PINCE A TÔLE HORIZONTALE	6094	148
ÉLINGUE SANGLE SIMPLE / DOUBLE EN 1492 1	4815 / 4821 à 4824	52-53	PINCE A TÔLE UNIVERSELLE / MULTIPPOSITIONS	6090 / 6091	146-147
ÉLINGUE SANGLE LÈVE TUYAUX	4436	53	PINCE COUPE CÂBLE	6006	103
ÉLINGUE SANGLE SANS FIN / PERDUE USAGE UNIQUE	4815(1T) / 4819 / 20	53	PINCE DE LEVAGE ET TRACTION À SERRAGE À VIS TSZ	6120	157
ÉLINGUE TOILE MÉTALLIQUE	4400	54	PINCE DE TENSION « MAXTENSOR »	4040P	46
EMBOUT A SERTIR INOX	5171	107	PINCE LÈVE BLOCS DE PIERRE, BÉTON	6119K / 6124 / 6124I	158-159
ÉMERILLON / DEMI MAILLE GUNNEBO	SKLI / SKT	95	PINCE LÈVE BUSES / TUYAUX / REGARDS BÉTON	6096	152
ÉMERILLON GRAND CÊL / A CHAPE HR / INOX	5172 / 5173 / 5175	112	PINCE LÈVE FÛT VERTICAL / HORIZ. / À PRISE LATÉRALE	6112 / 6113 / 6115	154
ENSEMBLE D'ARRIMAGE	5300 / 5304 / 5306	68-70	PINCE LÈVE POUTRELLES	61242 / 6098	156
ÉQUILIBREUR DE CHARGE DE 1 A 90 Kg	6300 / 6301 / 6302	192-193	PINCE LÈVE PROFILÉS en «H» / TTR	6102 / 6103	157
ESSE DE LEVAGE / ESSE SÉRIE LÉGÈRE	5167 / 5168 / 5169	114	PINCE LÈVE RONDS ET TUBES / LÈVE TUYAUX	6111 / 6097	153
ÉTRIER A SOUDER	50-820 / 21 / 30 / 31	79	PINCE PALPLANCHES CP / POUR PANNEAUX TPZ	6003 / 6086	151
ÉTRIER ZINGUÉ	5271	105	PINCE POUR RAILS	6099	159
EXTENSIONS DE FOURCHES CHARIOT ÉLÉVATEUR	6128	181	PITON A CÊL INOX	5027	107
F / G / H			PLAQUE DE MARQUAGE ALUMINIUM / ACIER / INOX	4300-20 / 21 / 24 / 25 / 26	121
FILET DE SÉCURITÉ / PROTECTION	4410	226	PLAQUETTE DE MARQUAGE INSPECTION + PINCE	3618 AY	227
FLEXIBLE HYDRAULIQUE	6807	131	PLATEAU et COINS ROULANTS MÉTALLIQUES	6920	201
FOURREAU DE PROTECTION PVC / ULTRALIFT / POLYURÉTHANE	4425 / 4426 / 4825	50-51	POMPE À MAIN / FLEXIBLE	6805 / 6807	131
GERBEUR MANUEL	6141	186	PONTET DE LEVAGE A SOUDER	5018	81
GRIFFE A POUTRELLES	6025	141	PORTE PANNEAUX MULTI USAGES	6915	201
GRIFFE DE RACCOURCISSEMENT GRADE 80	5101	87	PORTEUR MAGNÉTIQUE MANUEL / ÉLECTRIQUE	6001 / 6002	142-145
GRIFFE DE RACCOURCISSEMENT GRADE 100	5860	91	PORTIQUE ROULANT	6125	182
GRUE D'ATELIER	6028	186	POTEAU DE PROTECTION	8600	202
GUIRLANDE D'ALIMENTATION DE PALAN ÉLECTRIQUE	6058	136	POTENCE MURALE / POTENCE AU SOL (SUR FÛT)	6126 / 6127	172-179
HARNAIS DE SÉCURITÉ / KIT HARNAIS	3800 / 3616KIT	212-217	POTENCE « PORTE OUTILS »	61261 / 61271	180
L / M / N / O			POTENCE POUR CHARIOT ÉLÉVATEUR	6128	181
LÈVE PALETTE A ÉQUILIBRAGE MANUEL OU AUTOM	6029	162	POULIE A CHAPE SIMPLE À CORDE / À CÂBLE / CISEAU	7060 / 7075	205
LIGNE DE VIE HORIZONTALE	3600 / 3616 / 3806	227-229	POULIE DE BATIMENT À CORDE	7010	204
LONGE AVEC ABSORBEUR D'ÉNERGIE	3801 / 3617BW	220	POULIE OUVRANTE À CÂBLE / TYPE US	7092 / 7094 / 7120	206
LONGE DE MAINTIEN AU TRAVAIL / DE RETENUE	3802 / 3617LB / AF	221-222	POULIE PRÉDALLES / FIXE À CÂBLE «TP»	7076 / 7130	206
LONGE « PORTE-OUTILS »	3800RTL	230-233	POUTRE D'ARRIMAGE RÉGLABLE / TÉLÉSCOPIQUE	4582 B / 4580 B	67
MAILLE OMÉGA Grade 80	5205	88	PRÉSENTOIR MONOBLOC L.S.	8500PLV	71
MAILLON D'ASSEMBLAGE INOX	5184	96	R		
MAILLON D'ASSEMBLAGE GRADE 80 / GRADE 100	5185 / 5820	88-89	RACCOURCISSEUR UNIVERSEL GUNNEBO	MIG	93
MAILLON DE JONCTION GUNNEBO	G	95	RAIL D'ARRIMAGE 3M ACIER ZINGUÉ	4575C / 4580C	66
MAILLON DE JONCTION POUR SANGLE	5183	88	RÉA À CÂBLE	7510 / 30 / 35 / 40 / 41	208-209
MAILLON RAPIDE PETITE/GRANDE OUVERTURE / DELTA	5190 / 5191 / 5193	116	RÉA À CORDE	7500 / 7503	208
MANCHON ALUMINIUM / CUIVRE / CHOKER / INOX	5195 / 96 / 99 / 5194	103	RIDOIR INOX À 2 CHAPES / 1 CHAPE 1 EMBOUT	5294 / 5296	106
MANILLE DROITE DIN 82101	5240	118	ROULEUR EXPRESS COFFRET COMPLET	6129	187
MANILLE DROITE STANDARD / SÉRIE COMMERCIALE	5230 / 5235	118	S		
MANILLE LONGUE INOX / MANILLE TORSÉ INOX	5223 / 5225	120	SANDOW TYPE PRO	4410	26
MANILLE LYRE AFNOR	5260	119	SANGLES D'ARRIMAGE	45--	56 à 65
MANILLE LYRE / DROITE HR AXE A CÊL / AXE BOULONNÉ	5210 / 11 - 5220 / 21	117	SANGLE DE TRACTION POUR 4X4 / POIDS LOURDS	4822.4X4 / 4822PL	51
MANILLE LYRE INOX / MANILLE DROITE INOX	5222 / 5262	120	SERRE CÂBLE A ÉTRIER DIN 741 / EN 13411 5 / ESTAMPÉ	5270 / 5272 / 5274	104
MANILLE LYRE STANDARD / SÉRIE COMMERCIALE	5250 / 5255	119	SERRE CÂBLE A ÉTRIER INOX	5285	104
MANILLE POUR PALPLANCHE	5265	119	SERRE CÂBLE À TENSION AUTOMATIQUE MAXTENSOR	4040	46
MOUFLE FIXE / OUVRANTE À CÂBLE 2 RÉAS	7150 / 7160	207	SERRE CÂBLE COQUILLE GALVA	5290	105
MOUFLE LYONNAISE À CORDE 2/3 RÉAS	7040	205	SERRE CÂBLE PLAT 1 BOULON / 2 BOULONS zingué / INOX	5280 / 81 - 5286 / 87	105
MOUFLE DE PONTS et GRUES	7400 / 10 / 20	210	SYSTÈME INOX D'ARCHITECTURE PAR CÂBLE	4699	45
MOUSQUETON FORME POIRE INOX / ACIER ZINGUÉ / SIMPLEX	5263 / 5264 / 66SIM	115-114	T / V		
MOUSQUETONS et CROCHETS POUR EPI	5266 / 3805	223	TABLE ÉLÉVATRICE HYDRAULIQUE	6933	202
NOIX POUR CHAÎNE AFNOR E 26011	5268	113	TENDEUR A LANterne ESTAMPÉ	5312 à 5327	109
CÊL FILETÉ INOX	5297	107	TENDEUR A LANterne HR US TYPE	5307 à 5309/8	108
P			TENDEUR A LANterne ZINGUÉ	5821 / 5826 / 5827	107
PACK LÈVE-CONTAINER	6055 PLC	170	TENDEUR D'ARRIMAGE A CHAÎNE / STANDARD / A CLIQUET	5304 / 05 / 06	68 à 70
PACK-MANUT (56 ACCESSOIRES)	PACK-MANUT	122	TENDEUR INOX	5291 / 92 / 93 / 98	106
PALAN A LEVIER A CÂBLE LH / A SANGLE	6043	133	TENDEUR PARALLÈLE	5295	110
PALAN A LEVIER A CHAÎNE / PESEUR	6045 / 6047	135	TÊTE D'ÉQUILIBRAGE	6132	161
PALAN A MAIN A CHAÎNE HALTIR / AMENABAR	6044 / 6046 / 6049	134	TIRE CÂBLE CÂBLE ACIER GALVA / TIRE CÂBLE RAPIDE	5334 à 5337 / 5340	110
PALAN A MAIN A CORDE	6040	132	TIREUR A CÂBLE ACIER / ALUMINIUM	6150 / 6180	191
PALAN ÉLECTRIQUE A CHAÎNE 24V / 220V / Fortes charges	6050 / 6052 / 6054	137	TRANSPALETTE MANUEL / ÉLECTRIQUE	6140 / 6140EL	184-185
PALAN ÉLECTRIQUE A CHAÎNE TRIPHASÉ 230/400V	6053	138-139	TREPIED DE SÉCURITÉ ALUMINIUM	3806C	225
PALAN ÉLECTRIQUE « NORME ALIMENTAIRE »	6600	136	TREUIL DE SAUVETAGE	3806D	225
PALAN TENDEUR DE TRACTION MINI MULE	6085	133	TREUIL ÉLECTRIQUE DE LEVAGE Élévateur de chantier	6531 / 6536 / 6537	196-197
PALONNIER AXE CENTRAL / PLAQUES MOBILES	6056 TGBV / TIV	167	TREUIL ÉLECTRIQUE DE TRACTION	6535	196
PALONNIER BIG BAG / CAISSE GRILLAGÉE	6057 / 6055TGB	163	TREUIL ÉLECTRIQUE / MINI PORTATIF « SECURA »	6528 / 6529	198
PALONNIER « CROCHETS DOUBLES »	6055 / 56 TDHS	166	TREUIL MANUEL D'APPLIQUE / DE LEVAGE COMPACT	6411 / 6400 CS	195
PALONNIER « CROCHETS LONGS »	6055 / 56 TLHS/TLHV	169	TREUIL MANUEL DE HALAGE / LEVAGE	6400 / 6401	194
PALONNIER EN « H »	6057/56 HTS/HTV	168	TRIPODE DE CHARGE	6134	155
PALONNIER MONOPOUTRE FIXE / RÉGLABLE	6055 / 6056	164-165	VÉRIN SIMPLE EFFET / PISTON CREUX	6801 / 6804	128-129
PARACHUTE POUR PORTE BASCULANTE	6059	132	VÉRIN SIMPLE EFFET TRÈS BAS / ULTRA BAS	6802 / 6803	130
PATIN ROULEUR / AVEC TIMON	6135	187			
PATIN ROULEUR « FORTES CHARGES »	6136	188-189			
PÈSE PALETTE ELECTRONIQUE	6017	125			



# INDEX PAR RÉFÉRENCE

RÉF	DÉSIGNATION	PAGE
<b>1000</b>		
1008	CÂBLE GALVA 1x19 MONOTORON	10
1011	CÂBLE GALVA 7x7 AVIATION ÂME MÉTAL	10
1022	CÂBLE GALVA 7X19 ÂME MÉTAL / 6X19 ÂME TEXTILE	10
1031	CÂBLE GALVA 6x7 HORLOGERIE ÂME TEXTILE	11
1032	CÂBLE GALVA 7x7 AVIATION EN COURONNES	11
1051	CÂBLE GALVA 6x37 ÂME TEXTILE	12
1062	CÂBLE GALVA 6x36 WARRINGTON SEALE A.T. / A.M.	11
1071	CÂBLE ACIER CLAIR 6x25 FILLER ÂME MÉTAL	12
1105	CÂBLE GALVA 19x7 ANTIGIRATOIRE ÂME MÉTAL	12
1112	CÂBLE GALVA 35x7 ANTIGIRATOIRE ÂME MÉTAL	13
1121	CÂBLE GALVA POUR APPAREILS TIREURS	13
1124	CÂBLE GALVA 8x19 ÂME MÉTAL	14
1130	CÂBLE GALVA VEROTOP ANTIGIRATOIRE	13
1140	CÂBLE GALVA 8x26 VEROPRO ÂME PLASTIFIÉE	14
1250 / 1260	CÂBLE INOX 1x19 MONOTORON / 7X7 ÂME MÉTAL	14
1271 / 1281	CÂBLE INOX 7x19 ÂME MÉTAL / 6X36 ÂME MÉTAL	15
1284	CÂBLE INOX 19x7 ANTIGIRATOIRE ÂME MÉTAL	15
1300	CÂBLE GALVA 7x7 GAINÉ PVC ÂME MÉTAL	16
1305	CÂBLE T.I.R. LAITONNÉ GAINÉ PVC	16
1310	CÂBLE GALVA 7x19 GAINÉ PVC ÂME MÉTAL	16
1350 / 1360	CÂBLE INOX 1x19 Monotoron gainé PVC / 7x7 gainé PVC	16
<b>2000</b>		
2010	CHAÎNE DE TRANSMISSION CALBRÉE NFE 26011	19
2015	CHAÎNE CÂBLE QUALITÉ MARINE	20
2020	CHAÎNE DE TRANSMISSION CALBRÉE NFE 26012	19
2035 / 2036 / 2037	CHAÎNE DE LEVAGE H.R. GRADE-80 / GR-100 / GR-120	18
2040 / 2041 / 2042	CHAÎNE ORDINAIRE SOUDÉE NFE 26020 / DIN 763	19-20
2043 / 2045	CHAÎNE TORSÉ / CHAÎNE PLASTIQUE Rouge & blanche	19-20
2050	CHAÎNE DE MANŒUVRE CALBRÉE / PALANS MANUELS	21
2051 / 2052	CHAÎNE DE CHARGE POUR PALANS GRADE-80	21
2080 (DIN)	CHAÎNE INOX DIN 763 / DIN 766	21
2081	CHAÎNE DE TRANSMISSION INOX NFE 26011	22
2082	CHAÎNE DE LEVAGE INOX CLASSE 60 POUR ÉLINGUE	22
2085	CHAÎNE DE RELEVAGE INOX / POMPES IMMERGÉES	22
2100	CHAÎNE LIEGE GALVANISÉE	20
<b>3000</b>		
3010	CORDAGE POLYPROPYLENE CÂBLÉ NORME EN 699	24
3020 / 3025	CORDAGE POLYAMIDE CÂBLÉ	24
3030 / 3032 / 3035	CORDAGE CHANVRE / LIN / CORDEAU COTON CÂBLÉ	24
3100 / 3110 / 3115	CORDAGE POLYAMIDE / POLYPRO TRÉSSÉ DRISSE	25
3500	ÉCHELLE DE CORDE	25
3501	CORDE A POULIE CROCHET TOURNANT VERR.AUTO	26
3600	LIGNE DE VIE HORIZONTALE EN CÂBLE	228-229
3616 AZ	CONNEXIONS AUX ANCRAGES INOX / GAINÉ	224
3616 KIT	KIT HARNAIS DE SÉCURITÉ	216-217
3616 LP120	LIGNE DE VIE HORIZONTALE EN CORDAGE	227
3616 PB	CEINTURE DE MAINTIEN AU TRAVAIL / BAUDRIER	215
3617 AC	CORDAGE POUR STOP-CHÛTE	218
3617 AF / LB100	LONGE DE MAINTIEN AU TRAVAIL	221
3617 BW	ABSORBEUR D'ÉNERGIE AVEC LONGE	220
3617 LB101 / 102	LONGE DE RETENUE	222
3618 AC	ANTICHUTE COULISSANT SUR CORDE	218
3618 AT	BARRE D'EMBRASURE	225
3618 AY	PLAQUETTE DE MARQUAGE INSPECTION +PINCE	227
3618 CR	ANTICHUTE RAPPEL AUTOMATIQUE (12-25 M)	219
3800	HARNAIS DE SÉCURITÉ	212>217
3800 RTL	LONGES « PORTE-OUTILS »	230>233
3801 A / B / C	LONGE AVEC ABSORBEUR D'ÉNERGIE « SECURA »	220
3802 AR	LONGE DE MAINTIEN AU TRAVAIL « SECURA »	221
3802 B / C	LONGE DE RETENUE « SECURA »	222
3803 A / B	ANTICHUTE COULISSANT SUR CORDE « SECURA »	218
3804 A / B	ANTICHUTE RAPPEL AUTOMATIQUE « SECURA »	219
3805 A / B / C / D	CROCHETS ET MOUSQUETONS « SECURA »	223
3806 A	LIGNE DE VIE HORIZONTALE EN SANGLE	227
3806 B	ANNEAU D'ANCRAGE EN SANGLE	224
3806 C / D	TRÉPIED DE SÉCURITÉ ALU / TREUIL DE SAUVETAGE	225
<b>4000</b>		
4040	SERRE CÂBLE À TENSION AUTOMATIQUE MAXTENSOR	46
4041	CÂBLE DE SUSPENSION « ZIP-CLIP »	47
4230	ÉLINGUE CÂBLE À TÊTE D'ÉQUILIBRAGE	44
4260 à 4293	ÉLINGUE CHAÎNE GRADE-80 1 BRIN	28
4260 à 4351G100	ÉLINGUE CHAÎNE GRADE 100 1 / 2 / 4 BRINS	32-33
4260-S à 4348-S	ÉLINGUE CHAÎNE INOX 1 2 3 4 BRINS	35
4300-20 / 21/24/25/26	PLAQUE DE MARQUAGE ALUMINIUM	121
4300-27-28	CLIP-CONTROLE / BAGUE PLASTIQUE	121
4300 à 4358	ÉLINGUE CHAÎNE GRADE-80 2 BRINS / 3 BRINS / 4 BRINS	29>31

RÉF	DÉSIGNATION	PAGE
4360 / 4370	ÉLINGUE CHAÎNE DE DÉBARDAGE / LEVE FÛTS	36
4390 / 4391 / 4392	ÉLINGUE CHAÎNE LÈVE-TÔLES / BUSES / TUYAUX	37
4400	ÉLINGUE TOILE MÉTALLIQUE	54
4403	CHABLOT CHANVRE / POLYPRO / SISAL	24
4404 / 5 / 6 / 7 / 9	ÉLINGUE CORDAGE POLYPROPYLENE	26
4410 A/B/C/E	FILET DE SÉCURITÉ / PROTECTION	226
4410 R/S/T	SANDOW TYPE PRO	26
4425 / 4426	FOURREAU DE PROTECTION PVC / ULTRALIFT	50
4427	COIN DE PROTECTION	51
4428	ÉLINGUE RONDE POLYESTER SANS FIN	48
4429	ÉLINGUE RONDE ULTRALIFT FIBRE DYNEEMA	50
4431 à 4434	ÉLINGUE RONDE POLYESTER MULTI BRINS	49
4435 / 4436	ÉLINGUE RONDE LÈVE BOBINES / SANGLE LEVE TUYAUX	53
4545	ARRIMAGE EXTÉRIEUR 25mm Boucle à came	56
4552	ARRIMAGE EXTÉRIEUR 25mm Tendeur à cliquet	56
4554 / 4555	ARRIMAGE EXTÉRIEUR 45mm Boucle barrette /à levier	58
4558	ARRIMAGE EXTÉRIEUR 35mm Tendeur cliquet /pivotant	57
4560	ARRIMAGE EXTÉRIEUR 50mm Tendeur & crochet spéciaux	60
4565	ARRIMAGE BAS DE RIDEAU / ARRIMAGE DE VOITURE	63
4570 / 4572	ARRIMAGE EXTÉRIEUR 50mm Tendeur cliquet 2T / 2,5T	59-58
4571	ARRIMAGE EXTÉRIEUR 75mm Tendeur à cliquet	61
4575 A/D	ARRIMAGE INTÉRIEUR 45mm Boucle à came	62
4575 B	BARRE TÉLÉSCOPIQUE RONDE RÉGLABLE Acier galva	66
4575 C	RAIL D'ARRIMAGE A ENCOCHES 3M ACIER ZINGUÉ	66
4580 A	ARRIMAGE INTÉRIEUR 45MM BOUCLE À LEVIER	62
4580 B	POUTRE TÉLÉSCOPIQUE RÉGLABLE ALUMINIUM	67
4580 C	RAIL D'ARRIMAGE UNIVERSEL 3M	66
4581	ARRIMAGE « PERDU » / CERCLAGE COMPOSITE	64-65
4582 B	POUTRE D'ARRIMAGE RÉGLABLE AVEC 2 PINCES	67
4585 A	ARRIMAGE INTÉRIEUR 50mm Tendeur poignée courte	62
4585 B	BARRE D'ARRIMAGE A PATIN RÉGLABLE ALUMINIUM	66
4590	CORNÈRE D'ARRIMAGE PVC / PE	67
4699	SYSTÈME INOX D'ARCHITECTURE PAR CÂBLE	45
4700 à 4728	ÉLINGUE CÂBLE 1 BRIN	38-39
4700-i à 4724-i	ÉLINGUE CÂBLE INOX	43
4700 AF3	ÉLINGUE CÂBLE ANTI FOUET	43
4701 GP / O-6 / 10	CÂBLE DE SURETÉ GAINÉ PVC / DE TRACTION PL.	43
4706 AC03N	CÂBLE ANTI CHÛTE DE SÉCURITÉ	43
4718 H	ÉLINGUE CÂBLE DE DÉBARDAGE CHOKER	44
4729 à 4751	ÉLINGUE CÂBLE 2 BRINS / 3 BRINS / 4 BRINS	40-42
4815	ÉLINGUE SANGLE SIMPLE EN 1492 1	52-53
4821 à 4824	ÉLINGUE SANGLE DOUBLE EN 1492 1	52
4822.4X4 / PL	SANGLE DE TRACTION POUR 4X4 / POIDS LOURDS	51
4825	FOURREAU DE PROTECTION POLYURÉTHANE	51
<b>5000</b>		
50-800 / 800X	ANNEAU DE LEVAGE ARTICULÉ À ÉMERILLON	76
50-801	ANNEAU DE LEVAGE ORIENTABLE A VISSER	77
50-804	ANNEAU DE LEVAGE A SOUDER	81
50-806	ANNEAU DE LEVAGE ARTICULÉ À ÉMERILLON À ÉTRIER	75
50-807	ANNEAU DE LEVAGE ORIENTABLE MÂLE À ÉMERILLON	78
50-810 / 810F/817	ANNEAU DE LEVAGE ORIENTABLE / FEMELLE / TWISTER	77-78
50-820 / 21 / 30 / 31	ÉTRIER DE LEVAGE / D'ANCRAGE A SOUDER	79
50-900 / 901	ANNEAU ROTATIF ANTI CHUTE	224
5009 / 10 / 11 / 12	ANNEAU DE LEVAGE ARTICULÉ À ÉMERILLON HR	74-75
5015 / 5016 / 5018	ANNEAU ET PLATINE / PONTET A SOUDER	80-81
5021 / 5022 / 5023	ANNEAU DE LEVAGE STD MÂLE TIGE LONGUE / HR	82
5025 / 5026	ANNEAU DE LEVAGE DIN 580 MÂLE / DIN 582 FEMELLE	83
5027	PITON A CEIL INOX	107
5028	CHAPE STANDARD MÂLE / A SOUDER	113
5029 / 5030	ANNEAU DE LEVAGE ARTÉON	84
5050 / 5051	ANNEAU DE TÊTE SIMPLE / TRIPLE INOX	96
5055 / 5056	ANNEAU DE TÊTE SIMPLE / TRIPLE HR GRADE 80	85
5058 / 5059	ANNEAU OVALE HR POUR ÉLINGUE CÂBLE	97
5070 / 5072	ANNEAU TRIANGULAIRE POUR ÉLINGUE SANGLE	97
5073	ATTACHE DE CÂBLE VERRU À COIN, DÉBARDAGE	100
5074 / 5075 / 5076	BOÎTE A COIN ACIER / ANGLE DÉPORTÉ / DROITE	111
5077 / 5078	CHAPE DE TRINGLERIE	113
5080 / 82 / 87	COSSE CŒUR	102
5089 / 5095	COSSE PLEINE DIN 3091 / COSSE SERRE CÂBLE	102
5097 / 5098	CROCHET A CEIL / A CHAPE STANDARD GRADE-80	85
5099	CROCHET DE FONDERIE GRADE-80	86
5100	CROCHET COULISSANT POUR CHAÎNE GRADE-80	86
5101	GRIFFE DE RACCOURCISSEMENT GRADE-80	87
5102 / 5104	CROCHET PUISATIER / REMORQUAGE / PIPELINE	99
5103 / 5103V	CROCHET CHOKER DÉBARDAGE / DE COUPLAGE	100
5105	CROCHET COULISSANT POUR ÉLINGUE CÂBLE	97
5106 B/C / AIG	CROCHET COULISSANT / AIGUILLE DÉBARDAGE	100
5107	CROCHET LÈVE FÛT LÈVE FÛT	101
5108 / 5109 / CH	CROCHET P/BOBINE & TOURET / POUR CONTAINER	101
5113 / 5117	CROCHET PARALLÈLE A CHAPE / A OEIL GRADE-80	86
5120	CROCHET A CEIL ACIER ALLIÉ	87



RÉF	DÉSIGNATION	PAGE	RÉF	DÉSIGNATION	PAGE
5125 / 5126	CROCHET Raccourcisseur / A ŒIL INOX ÉLINGUE CHAÎNE	96	6055TSP / 56TSPV	BARRE D'ÉCARTEMENT	171
5130 / 5131	CROCHET A TOURET ACIER ALLIÉ	87	6056HTV / 6057HTS	PALONNIER EN « H »	168
5135 / 5136	CROCHET A ŒIL ACIER CARBONE / A TOURET acier forgé	98	6056TGBV / TIV	PALONNIER AXE CENTRAL / PLAQUES MOBILES	167
5141	CROCHET A ŒIL LAQUÉ-VERT	98	6057P	PALONNIER BIG BAG	163
5142	CROCHET POUR SANGLE	98	6058	GUIRLANDE D'ALIMENTATION PALAN ÉLECTRIQUE	136
5156	CROCHET A TIGE FILETÉE	99	6059	PARACHUTE POUR PORTE BASCULANTE	132
5157	CROCHET A ŒIL / A CHAPE À VERR. AUTO GRADE-80	88	6061	CHARIOT PORTE PALAN CTP	141
5158	CROCHET A TOURET À VERROUILLAGE AUTO GRADE-80	87	6065	CHARIOT PORTE PALAN PAR POUSSÉE / PAR CHAÎNE	140
5164	CROCHET A SOUDER	81	6085	PALAN TENDEUR DE TRACTION A CÂBLE / MINI MULE	133
5167 / 5168 / 5169	ESSE DE LEVAGE / ESSE SÉRIE LÉGÈRE	114	6086	PINCE LÈVE PANNEAUX TPZ	151
5170	ANNEAU DE LEVAGE A ANSE (ECROU)	84	6090 / 6091	PINCE A TÔLE UNIVERSELLE CZ / MULTIPPOSITIONS	146-147
5171	EMBOUT A SERTIR INOX	107	6094	PINCE A TÔLE HORIZONTALE / ACH	148
5172 / 5173 / 5175	ÉMERILLON GRAND ŒIL / A CHAPE HR / INOX	112	6095	PINCE A TÔLE DE SURFACES FRAGILES	147
5183	MAILLON DE JONCTION POUR SANGLE	88	6096 / 6096Y	PINCE LÈVE BUSES / TUYAUX / REGARDS / CROIX	152
5184	MAILLON D'ASSEMBLAGE INOX inox	96	6097 / 6097RHM	PINCE LÈVE TUYAUX / LÈVE TUBES	153
5185	MAILLON D'ASSEMBLAGE GRADE-80	88	6098	PINCE LÈVE POUTRELLES ET PROFILÉS TTG	156
5190 / 5191 / 5193	MAILLON RAPIDE PETITE/GRANDE OUVERTURE / DELTA	116	6099	PINCE LÈVE RAILS	159
5194 / 5195 / 5196	MANCHON INOX / ALUMINIUM / CUIVRE	103	6102 / 6103	PINCE LÈVE PROFILÉS EN «H»	157
5198	PINCE A MANCHONNER	103	6105	PINCE A TÔLE DE SURFACES FRAGILES RH	149
5199	MANCHON CHOKER	103	6107	PINCE A TÔLE CAME INVERSÉE	149
5205	MAILLE OMÉGA GRADE-80	88	6108	PINCE A PANNEAU / PLAQUE DE SOUBASSEMENT	151
5210 / 11 / 20 / 21	MANILLE LYRE/DROITE HR AXE À OEIL / AXE BOULONNÉ	117	6109 / 6110	PINCE A TÔLE GRANDE OUVERTURE TSB / TAG	150
5222 / 5223 / 5225	MANILLE LYRE INOX / LONGUE INOX / TORSÉ INOX	120	6111	PINCE LÈVE RONDS ET TUBES	153
5230 / 5235	MANILLE DROITE STANDARD / SÉRIE COMMERCIALE	118	6112 / 6113 / 6115	PINCE LÈVE FÛT VERTICAL / HORIZ. / PRISE LATÉRALE	154
5240	MANILLE DROITE DIN 82101	118	6119C / D / E	PINCE A BORDURE	160
5250 / 5255 / 5260	MANILLE LYRE STD / SÉRIE COMMERCIALE / AFNOR	119	6119K	PINCE LÈVE BLOCS POUR ÉLÉMENTS PRÉFABRIQUÉS	158
5262	MANILLE DROITE INOX	120	6120	PINCE DE LEVAGE ET TRACTION À SERRAGE À VIS	157
5263 / 5264	MOUSQUETON FORME POIRE INOX / ACIER ZINGUÉ	115	6124 / 6124 1	PINCE LÈVE BLOCS DE PIERRE, BÉTON	158-159
5265	MANILLE POUR PALPLANCHE	119	6124 2	PINCE LÈVE POUTRELLES ET PROFILÉS	156
5266	CROCHETS ET MOUSQUETONS EN 362 E.P.I.	223	6125	PORTIQUE ROULANT	182
5266 SIM	MOUSQUETON SIMPLEX	114	6126 / 6127	POTENCE MURALE / POTENCE AU SOL (SUR FÛT)	172-179
5268	NOIX POUR CHAÎNE AFNOR E 26011	113	6126 1 / 6127 1	POTENCE « PORTE OUTILS »	180
5270	SERRE CÂBLE A ÉTRIER DIN 741	104	6128	POTENCE CHARIOT ÉLÉVATEUR / EXTENSIONS	181
5271	ÉTRIER ZINGUÉ	105	6129	ROULEUR EXPRESS COFFRET COMPLET	187
5272 / 5274	SERRE CÂBLE A ÉTRIER EN 13411 5 / ESTAMPÉ CE	104	6132 B/C/D/G/H/I	TÊTE D'ÉQUILIBRAGE	161
5280 / 5281	SERRE CÂBLE PLAT 1 BOULON / 2 BOULONS ZINGUÉ	105	6132 R / S / T	COUPLEUR D'ÉLINGUES	161
5285	SERRE CÂBLE A ÉTRIER INOX	104	6134	TRIPODE DE CHARGE	155
5286 / 5287	SERRE CÂBLE PLAT 1 BOULON / 2 BOULONS INOX	105	6135	PATIN ROULEUR / AVEC TIMON	187
5290	SERRE CÂBLE COQUILLE GALVA	105	6136 F / L / TL	PATIN ROULEUR « FORTES CHARGES »	188-189
5291/92/93/94	TENDEUR INOX	106	6136 RL	CHARIOT TRANSPORTEUR	188
5295	TENDEUR PARALLÈLE	110	6140 / 6140EL	TRANSPALETTE MANUEL / ÉLECTRIQUE	184-185
5296	RIDOIR INOX 1 CHAPE UN EMBOUT	106	6141	GERBEUR MANUEL	186
5297 / 5298	ŒIL FILETÉ INOX / TENDEUR 2 CHAPES	107-106	6150 / 6180	TIREUR A CÂBLE ACIER / ALUMINIUM	191
5300	TENDEUR D'ARRIMAGE GRADE 100	70	6200	BÉQUILLE DE SÉCURITÉ	190
5304 / 05 / 06	TENDEUR D'ARRIMAGE GRADE 80	68 > 70	6210	BENNE AUTOBASCULANTE	190
5307 à 5309/8	TENDEUR A LANTERNE HR US TYPE	108	6300 / 6301 / 6302	ÉQUILIBREUR DE CHARGE DE 1 À 90 KG	192-193
5312 à 5327	TENDEUR A LANTERNE ESTAMPÉ	109	6400 (B à K)	TREUIL MANUEL DE HALAGE À CLIQUET	194
5334 à 5337 / 5340	TIRE CÂBLE EN CÂBLE / TIRE CÂBLE RAPIDE	110	6400 (V à Z) / 6401	TREUIL MANUEL DE LEVAGE AUTO FREINÉ / INOX	194
5810 / 5815 / 5820	ANNEAU DE TÊTE / MAILLON DE JONCTION GRADE 100	89	6400 CS	TREUIL MANUEL DE LEVAGE COMPACT	195
5821 / 5826 / 5827	TENDEUR A LANTERNE ZINGUÉ	107	6411	TREUIL MANUEL D'APPLIQUE À VIS SANS FIN	195
5825 / 5830	CROCHET A ŒIL / A CHAPE GRADE 100	89-90	6528 / 6529	TREUIL ELECTRIQUE SECURA / MINI PORTATIF	198
5835 / 5845	CROCHET A ŒIL / A CHAPE À VERR. AUTO GRADE 100	90	6531 / 6535	TREUIL ÉLECTRIQUE ÉCO / DE TRACTION	196
5840	CROCHET A TOURET À VERR. AUTO GRADE 100	90	6536 / 6537	TREUIL ÉLECTRIQUE DE LEVAGE Élévateur de chantier	197
5850 / 5855	CROCHET PARALLÈLE A ŒIL / A CHAPE GRADE 100	91	6600	PALAN ÉLECTRIQUE « NORME ALIMENTAIRE »	136
5860	GRIFFE DE RACCOURCISSEMENT GRADE 100	91	6801 / 02 / 03 / 04	VERIN SIMPLE EFFET / PISTON CREUX	128-130
5865	CROCHET DE FONDERIE GRADE 100	91	6805 / 6807	POMPE A MAIN / FLEXIBLE	131
GUNNEBO Accessoires	ANNEAUX / CROCHETS / ÉMERILLON « GUNNEBO »	93-95	6806	CRIC HYDRAULIQUE BOUTEILLE	126
6000			6905 / 6910	CHARIOT PLATEFORME / SERVANTES	199
6001	PORTEUR MAGNÉTIQUE À COMMANDE MANUELLE	142	6912 / 6915 / 6920	DIABLES / PORTE PANNEAUX / PLATEAUX ROULANTS	200-201
6002	AIMANT PERMANENT	143-145	6933	TABLE ÉLÉVATRICE HYDRAULIQUE	202
6003	PINCE PALPLANCHES CP	151	7000		
6006	PINCE COUPE CÂBLE	103	7010	POULIE DE BATIMENT À CORDE	204
6007	CRIC DE VANNE M512	127	7040	MOUFLE LYONNAISE À CORDE 2/3 RÉAS	205
6009 / 6010	CRIC A FÛT MONTANT STANDARD / HYDRAULIQUE	126	7060	POULIE A CHAPE SIMPLE À CORDE / À CÂBLE	205
6012	CRIC A LEVIER HI-LIFT	127	7075	POULIE CISEAU OUVRANTE À CÂBLE	205
6014 / 6015	CÉ DE LEVAGE / CÉ DE RETOURNEMENT	155	7076	POULIE PREDALLES	207
6017	BALANCE ÉLECTRONIQUE / PÈSE PALETTE	125	7092 / 7094	POULIE OUVRANTE RENFORCÉE À CÂBLE / TYPE US	206
6018	DYNAMOMETRES / AFFICHEUR DE POIDS À DISTANCE	124	7120	POULIE OUVRANTE À CÂBLE	206
6025	GRIFFES A POUTRELLES	141	7130	POULIE FIXE À CÂBLE «TP»	207
6028	GRUE D'ATELIER	186	7150 / 7160	MOUFLE FIXE À CÂBLE / OUVRANTE À CÂBLE	207
6029	LÈVE PALETTE A ÉQUILIBRAGE MANUEL OU AUTO.	162	7400 / 10 / 20	MOUFLE DE PONTS ET GRUES	210
6040	PALAN A MAIN A CORDE	132	7500 / 7503	RÉA À CORDE SÉRIE FORTE FONTE / SÉRIE LÉGÈRE	208
6043	PALAN A LEVIER A CÂBLE / A SANGLE	133	7510 / 7530	RÉA À CÂBLE POUR LEVAGEUR ET MARINE / BTP R=22	208
6044 / 6046 / 6049	PALAN A MAIN A CHAÎNE / AMENABAR	134	7535 / 7540 / 7541	RÉA À CÂBLE ACIER / GORGE ÉVASÉE / À CÂBLE	209
6045 / 6047	PALAN A LEVIER A CHAÎNE / PESEUR	135	8000		
6050 / 52 / 54	PALAN ÉLECTRIQUE A CHAÎNE 24V / 220V	137	8500PLV	PRÉSENTOIR MONOBLOC	71
6053	PALAN ÉLECTRIQUE A CHAÎNE TRIPHASÉ 230/400V	138-139	8600	POTEAU DE PROTECTION	202
6055 / 6056	PALONNIER MONOPOUTRE STANDARD / RÉGLABLE	164-165	PACK-MANUT	PACK-MANUT (56 ACCESSOIRES)	122
6055PLC	PACK LÈVE CONTAINER	170			
6055TDHS / 6056	PALONNIER « CROCHETS DOUBLES »	166			
6055TGB	PALONNIER « CAISSE GRILLAGÉE »	163			
6055TLHS / 56 TLHV	PALONNIER « CROCHETS LONGS »	169			

## VÉRIFICATIONS GÉNÉRALES PÉRIODIQUES

### Appareils et Accessoires de levage

---

**Art.1 & 2** [...] **Équipements de travail utilisés pour le levage de charges, l'élévation de postes de travail [...] auxquels s'appliquent les V.G.P. lors de la MISE EN SERVICE** ou remise en service après toute opération de démontage et remontage ou modification susceptible de mettre en cause leur sécurité, prévues par les art. R.4323-23 à R.4323-28 du code du travail, **à la charge du chef d'établissement dans lequel ces équipements de travail sont mis en service ou utilisés ;**

Cet arrêté définit pour chacune de ces vérifications leur contenu, les conditions de leur exécution et la périodicité.

**Les appareils de levage** [...] : machines, y compris celles mues par la force humaine employée directement, et leurs équipements, conduits par un ou des opérateurs qui agissent sur les mouvements au moyen d'organes de service dont ils conservent le contrôle, dont au moins une des fonctions est de déplacer une charge constituée par des marchandises ou matériels [...], avec changement de niveau significatif de cette charge pendant son déplacement, la charge n'étant pas liée de façon permanente à l'appareil ;

N'est pas considéré comme significatif un changement de niveau correspondant à ce qui est juste nécessaire pour déplacer la charge en la décollant du sol et n'est pas susceptible d'engendrer de risques en cas de défaillance du support de charge. [...]

**Les accessoires de levage** : équipements non incorporés à une machine, à un tracteur ou à un autre matériel et placés entre [ces derniers] et la charge, **tels qu'élingue, palonnier, pince auto-serrante, aimant, ventouse, cé de levage.**

**Art.3** **Le chef d'établissement** doit mettre les **appareils** et **accessoires de levage** [...] à la disposition des personnes qualifiées chargées des vérifications pendant le temps nécessaire, compte tenu de la durée prévisible des examens, épreuves et essais à réaliser.

**Le chef d'établissement** doit tenir à la disposition de ces personnes les documents nécessaires, tels que **notice d'instructions, déclaration de conformité**, rapports de vérifications précédentes et carnet de maintenance de l'appareil

Pendant la vérification, **le chef d'établissement** doit assurer la présence du personnel nécessaire à la conduite de l'appareil ainsi qu'à la direction des manœuvres et aux réglages éventuels.

Il doit également mettre à la disposition des personnes chargées des vérifications les moyens permettant d'accéder en sécurité aux différentes parties de l'appareil ou de l'installation et, le cas échéant, des supports à examiner.

Afin de permettre la réalisation de l'examen d'adéquation [...], **le chef d'établissement** doit mettre par écrit à la disposition de la personne chargée de l'examen les informations nécessaires relatives aux travaux qu'il est prévu d'effectuer avec **l'appareil** et **l'accessoire de levage**.

Afin de permettre la réalisation de l'examen de montage et d'installation [...], le chef d'établissement doit communiquer à la personne les informations nécessaires : données relatives au sol, nature des supports, réactions d'appui au sol [...]

Lorsque la vérification comporte des épreuves ou essais, le chef d'établissement doit mettre à la disposition des personnes, durant le temps nécessaire à leur bon déroulement, les charges suffisantes, les moyens utiles à la manutention de ces charges.

Le lieu permettant d'effectuer les épreuves et essais doit être sécurisé. [...]

Un rapport provisoire est remis à l'issue de la vérification. Les rapports établis sont communiqués au chef d'établissement dans les 4 semaines suivant la réalisation des examens, épreuves ou essais concernés.

Les résultats des vérifications sont portés sans délai par le chef d'établissement sur le registre de sécurité [...]

**Art. 22 /23 /24 :**

Les **APPAREILS DE LEVAGE** visés à l'art.2, utilisés dans un établissement **doivent faire l'objet d'une V.G.P.** effectuée selon la périodicité : **TOUS LES 12 MOIS** \* [...]

Les **ACCESSOIRES DE LEVAGE** [...] doivent **être soumis TOUS LES 12 MOIS à une V.G.P.** comportant un examen ayant pour objet de *vérifier le bon état de conservation de l'accessoire ; déceler toute détérioration, telle que déformation, hernie, étranglement, toron cassé, nombre de fils cassés supérieur à celui admissible, linguet détérioré, ou autre limite d'emploi précisée par la notice d'instructions, susceptible d'être à l'origine de situations dangereuses.*

**Les V.G.P. sont requises tous les 12 mois à compter de la date de MISE EN SERVICE de l'équipement, au sens de l'Arrêté du 1er mars 2004 (et non la date de fabrication).**

\* sauf cas particuliers si changement de site d'utilisation = 6 mois / appareils déplaçant en élévation un poste de travail = 3 mois

EXTRAITS DU CODE DU TRAVAIL **SECTION IV (VÉRIFICATIONS DES ÉQUIPEMENTS DE TRAVAIL)**

**Vérification initiale art.R.4323-22 et périodiques art.R.4323-23** Des arrêtés du ministre chargé du travail [...] déterminent les équipements de travail [...] pour lesquels l'employeur procède ou fait procéder à une vérification initiale, lors de leur mise en service, en vue de s'assurer qu'ils sont installés conformément aux spécifications prévues, le cas échéant, par la notice d'instructions et peuvent être utilisés en sécurité (vérification réalisée mêmes conditions que les V.G.P.) puis à des V.G.P. afin que soit décelée en temps utile toute détérioration susceptible de créer des dangers.

**Art.R.4323-24/25 :** VGP réalisées par des personnes qualifiées appartenant ou non à l'établissement [...] compétentes dans le domaine de la prévention des risques [...] et connaissant les dispositions réglementaires afférentes.

**Le résultat des V.G.P. est consigné sur le registre de sécurité mentionné à l'art.L. 4711-5.**



### Câblage

Le câblage d'un câble indique le sens de torsion des fils, des torons ou des aussières .

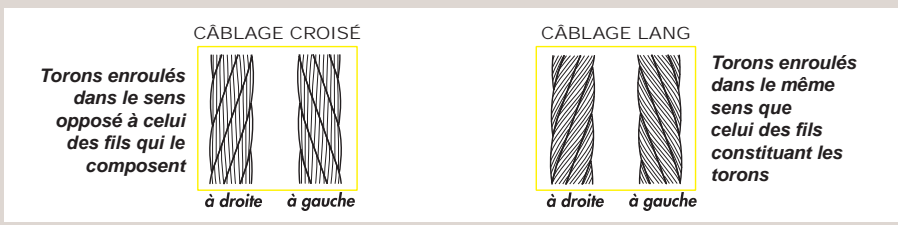

### Composition

La composition d'un câble détermine le nombre et la disposition des torons, des fils et de l'âme.

La composition de la coupe du câble représentée est :

**6 torons de 7 fils âme métallique ( 6 x 7 fils AM )**

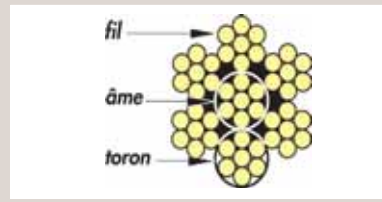

### Diamètre d'un câble

La seule façon de mesurer le diamètre d'un câble est d'appliquer la méthode suivante (avec un pied à coulisse) :

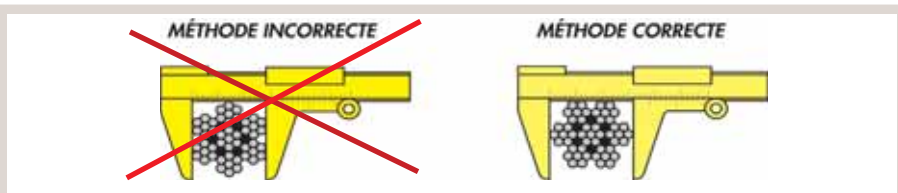

### Dérouler un câble

La façon de dérouler un câble est très importante.

**POUR LES COURONNES**

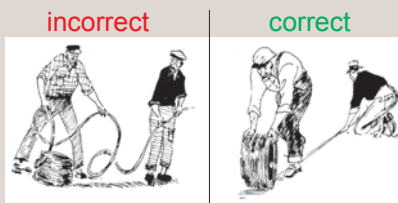

**POUR LES BOBINES**

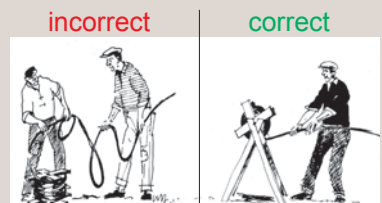

### Diamètre d'enroulement

Rapport qui existe entre le diamètre du câble et le diamètre de la poulie ou du réa. Dans la majeure partie des cas , le diamètre de la poulie ou du réa doit être équivalent à 22 fois le diamètre du câble ou à 360 fois le diamètre du fil composant le câble .Dans certains cas et pour certaines activités un rapport supérieur ou inférieur peut être requis.

### C.M.U. (Charge Maximale d'Utilisation)

Charge limite maximale égale au rapport : **charge de rupture / coefficient de sécurité**

Les C.M.U. indiquées dans ce catalogue sont valables pour des levages « hors chocs », sans résistance de quelqu'ordre que ce soit et avec des articles en bon état.

### Estrope

Elingue sans-fin (extrémités raccordées entre elles) réalisée par tressage de torons pour obtenir un câble ou un tressage de câbles pour obtenir un grelin

**Longueur « L »** d'une élingue doit être déterminée à fond de boucles et d'accessoires.

### Manchonnage

Relatif aux élingues câble dont les boucles sont réalisées avec des manchons sertis à la presse. Le diamètre extérieur d'un manchon après sertissage est égal à environ 2 fois le diamètre du câble. La longueur d'un manchon après sertissage est égale à environ 5 fois le diamètre du câble

### Coefficient de sécurité

Rapport entre la Charge Maximale d'Utilisation et la Charge de Rupture.

Exemple : élingue-chaîne CMU 1000 kg, avec coefficient de sécurité 4 ==> charge de rupture : 4000 kg.

**Elingue câble = 5 Elingue Chaîne = 4 Elingue textile = 7 Elingue Cordage = 10 Composants d'élingues = 4**

# CONDITIONS GÉNÉRALES DE VENTE – EXTRAITS

C.G.V INTÉGRALES sur demande et téléchargeables sur [www.shop-levac.com](http://www.shop-levac.com)

Elles s'appliquent aux ventes de produits conclues par la société LEVAC auprès de ses clients, quelles que soient les clauses pouvant figurer sur les documents des Clients, et notamment leurs conditions générales d'achat ;

En conséquence, le fait de passer commande implique l'adhésion entière et sans réserve du Client aux présentes Conditions Générales de Vente, expressément agréées et acceptées par le Client qui déclare et reconnaît en avoir une parfaite connaissance et renonce, de ce fait, à se prévaloir de tout document contradictoire et, notamment de ses propres conditions générales d'achat.

Tout article du CATALOGUE peut être modifié ou supprimé sans préavis ; les caractéristiques des articles sont publiées à titre indicatif et les photos des supports commerciaux sont non-contractuelles.

**ENGAGEMENTS – COMMANDES – CONFIRMATIONS** Les commandes impliquent l'acceptation sans réserve par l'acheteur et son adhésion pleine et entière aux présentes Conditions Générales de Vente ; ces dernières prévalant sur tout autre document, notamment sur toutes Conditions Générales d'Achat, catalogues, prospectus, notices qui n'ont qu'une valeur informative et indicative, non contractuelle ;

Les commandes transmises sont irrévocables pour le client, sauf confirmation écrite et acceptation par LEVAC ;

Le client sera tenu de signaler par courrier électronique ou télécopie toute erreur, omission, demande de modification ou d'annulation.

A défaut, la commande sera considérée comme définitive et aucune contestation ne sera acceptée.

**LIVRAISONS–TRANSPORT** Les livraisons sont effectuées conformément aux *conditions de livraison* stipulées sur l'accusé de réception de la commande : port avancé, franco, à disposition, incoterm transport international

Les délais de livraison prévus dans nos confirmations ne sont donnés qu'à titre indicatif ;

le dépassement éventuel de ces délais ne peut être invoqué par l'acheteur pour annulation de commande, refus de marchandise, application de pénalités ou demande d'indemnités ;

Levac se réserve la possibilité de procéder à des livraisons partielles et de les facturer séparément.

Nos marchandises voyagent aux risques et périls du destinataire, quels que soient le mode de transport ou les modalités de règlement de celui-ci (franco ou port dû) ;

le transfert de risques est donc effectif à compter de l'expédition ; en cas d'enlèvement sur notre site, les risques sont à la charge du client dès l'enlèvement des marchandises par le transporteur ;

Le Client est tenu de vérifier les marchandises livrées lors de leur livraison.

En cas d'avarie ou de manquants, le destinataire ne doit les prendre qu'après avoir fait les réserves d'usage auprès du transporteur ;

A défaut de réserves expressément émises par le client, par Lettre-Recommandée avec AR dans les 3 jours suivant la réception, auprès du transporteur (avec copie adressée à notre Société), les produits livrés sont réputés conformes à la commande, en quantité et en qualité, donc acceptés par le client (article L.133-3 du Code du Commerce) ;

Aucun retour ne peut être effectué par le Client sans l'accord préalable et écrit de LEVAC.

Aucune réclamation ne pourra être valablement acceptée en cas de non-respect de ces formalités par le Client, notamment toute réclamation adressée directement à notre Société sera sans valeur si les droits contre le transporteur n'ont pas été sauvegardés ;

La responsabilité de notre Société ne peut, en aucun cas, être mise en cause pour des faits survenus en cours de transport tels que destructions, avaries, pertes, vols, même si elle a choisi le Transporteur ; ces faits relevant de la seule responsabilité du transporteur.

Aucune réclamation sur la composition du matériel, quantité, poids, ou sa non-conformité, ne sera acceptée si elle nous parvient plus de huit jours après la réception de la marchandise par le destinataire ; En cas de non-paiement intégral d'une facture arrivée à échéance, notre Société se réserve la possibilité de suspendre toute livraison en cours ou à venir ;

**Franco de port** pour toute commande d'un montant net hors-taxes supérieur à **460€** pour la France métropolitaine, hors conditions particulières ;

**Sont exclus du Franco** les Portiques, Potences, Palonniers, Lève-Palettes, Béquilles de sécurité, Bennes, Packs lève-container (références 6125, 6126, 6127, 61261, 6055, 6056, 6057, 6029, 6200, 6210, PLC20/40).

**RETOURS & ÉCHANGES** Tout retour de marchandises sera subordonné à l'accord préalable de notre service commercial, retour de produits en parfait état (y compris emballages, marquages, certificats, notices), accompagné de la demande de reprise signée et de la facture justificative ;

Les frais de port restant à la charge de l'expéditeur (port aller et retour) ;

En cas d'avoir, ce dernier sera établi sur la base du tarif en vigueur lors de la vente du produit ;

Une décote minimale de 10% sera appliquée, avec un minimum de 30€ pour traitement administratif et logistique (contrôle, reconditionnement, manutention, etc...) ;

Si le matériel nous est restitué endommagé, nous nous réservons le droit de répercuter les frais de remise à l'état standard ;

Si cette opération s'avère impossible ou trop coûteuse, le matériel restera votre propriété à son prix initial et son paiement intégral sera exigible ; **Sauf pour un motif de notre fait, ne peuvent être retournées les fabrications suivantes : Élingues-Chaine, -Câble, -Corde, -Sangle, -Toile métallique et Fabrications « hors-catalogue ».**

**GARANTIE** Les garanties, applicables à compter de la date du bon de livraison, ne sont applicables que si l'acheteur a satisfait au préalable aux conditions de paiement ;

La garantie couvre les défauts et vices non-apparents, provenant d'un défaut de matière, de conception ou de fabrication affectant les produits livrés et les rendant impropres à leur utilisation.

Afin de faire valoir ses droits, le client devra, sous peine de déchéance de toute action s'y rapportant, informer LEVAC, par écrit, de l'existence des vices dans un délai maximum de huit (8) jours à compter de leur découverte;

Aucun retour ne peut être effectué par le Client sans l'accord préalable et écrit de LEVAC ;

En cas de défaut ou de vice avéré, LEVAC procédera, selon son choix, à la réparation ou au remplacement gratuit du produit ou des pièces reconnues défectueuses (hors pièces d'usure) ;

L'expédition des produits au titre de la garantie est effectuée par un transport non-express, au tarif normal et à la discrétion de LEVAC ; Le remplacement des Produits n'aura pas pour effet de prolonger la durée de la garantie ci-dessus fixée.

**EXCLUSIONS** : Levac ne saurait être responsable au-delà de la garantie prévue ni être tenu d'une réparation pour les pertes et /ou dommages subis par le client ou causés à ses biens quelle qu'en soit la nature.

**La présente garantie ne couvre pas les défauts ou vices résultant d'une utilisation non conforme aux instructions et recommandations, d'une insuffisance d'entretien, d'une négligence, d'un usage anormal ou abusif, d'une usure normale des produits (et des pièces qui le composent) ou d'un cas de force majeure.**

La présente garantie est également exclue en cas de modification, de transformation, de réparation des produits, par le client sans l'accord préalable écrit de LEVAC ; Si la responsabilité de LEVAC devait toutefois être retenue, et ce quelle que soit la cause ou l'origine, elle ne saurait être supérieure à la valeur du prix d'achat du produit.

**DROITS DE PROPRIÉTÉ INTELLECTUELLE** Les produits, la documentation relative aux Produits ainsi que les marques de LEVAC sont protégés par des droits de propriété intellectuelle qui ne sont en aucun cas cédés ou concédés au Client ;

Tout le contenu de nos supports (y compris nos sites internet) est la propriété intellectuelle de LEVAC ; toute exploitation commerciale des photos, textes et prix, nécessite notre autorisation expresse ;

Toute utilisation des marques de LEVAC par le client, devra faire l'objet d'une autorisation préalable écrite de LEVAC et devra respecter strictement les chartes graphiques et cahiers des charges établis.



VOTRE DISTRIBUTEUR

Since 1971

LEVAC

UNITEX GROUP

## exemples de nos RÉALISATIONS

**PALONNIER 80 T / 8 M**  
pour double-pont

**POTENCE 360°**  
entièrement motorisée

**PORTIQUE roulant**

**PINCES spéciales**

**BÉQUILLE de**  
sécurité 15T

... et bien d'autres  
**FABRICATIONS**

CMU 80T



[www.levac.fr](http://www.levac.fr)  
[www.shop-levac.com](http://www.shop-levac.com)



PANNEAUX SOLAIRES  
ONDULEURS - BATTERIES  
RÉGULATEURS - KITS DE FIXATIONS